



# Citan

Instrucciones de servicio



Mercedes-Benz

## Símbolos



### ADVERTENCIA

Las indicaciones de advertencia llaman la atención sobre peligros que pueden amenazar su salud o su vida o bien la salud o la vida de otras personas.



### Indicación ecológica

Las indicaciones ecológicas le informan sobre una actuación respetuosa con el medio ambiente o un desecho ecológico.



Las indicaciones sobre daños materiales le advierten de los riesgos que podrían provocar daños en su vehículo.



Indicaciones útiles u otras informaciones que pueden resultarle de ayuda.

► Este símbolo hace referencia a una solicitud de actuación que usted debe observar.

► Varios símbolos de este tipo ordenados sucesivamente señalan una solicitud con varios pasos.

(▷ Este símbolo le indica dónde puede encontrar más información sobre un tema.)

▷ ▷ Este símbolo señala una advertencia o una solicitud de actuación que continúa en la página siguiente.

## ¡Bienvenido al mundo de Mercedes-Benz!

Lea cuidadosamente estas Instrucciones de servicio y familiarícese con su vehículo antes de emprender el primer viaje. Por su propia seguridad y para una mayor duración de servicio del vehículo, siga siempre las instrucciones e indicaciones de advertencia que figuran en estas Instrucciones de servicio. Su inobservancia podría derivar en lesiones a personas, así como daños en el vehículo.

El equipamiento o la identificación de producto de su vehículo difiere en función de:

- el modelo
- el pedido
- la ejecución nacional
- la disponibilidad

Las ilustraciones contenidas en estas Instrucciones de servicio corresponden a un vehículo con el volante a la izquierda. La disposición de las piezas del vehículo y de los elementos de mando difiere correspondientemente en los vehículos con el volante a la derecha.

Mercedes-Benz adapta sus vehículos permanentemente al último nivel técnico.

Por ello, Mercedes-Benz se reserva el derecho a realizar modificaciones en los siguientes puntos:

- forma
- equipamiento
- técnica

Por ello, en algunos casos individuales la descripción puede divergir con respecto a su vehículo.

La siguiente documentación forma parte del vehículo:

- Instrucciones de servicio
- Cuaderno de mantenimiento o Cuaderno de servicio
- Instrucciones adicionales en función del equipamiento

Lleve siempre estos documentos en el vehículo. En caso de que venda el vehículo, entregue esta documentación al nuevo propietario.

**i** También puede consultar las funciones más importantes de su vehículo en las Instrucciones de servicio interactivas en alemán e inglés que encontrará en la siguiente dirección de Internet:

**[www.mercedes-benz.de/  
betriebsanleitung-transporter](http://www.mercedes-benz.de/betriebsanleitung-transporter)**

El Departamento de Redacción Técnica de Daimler AG le desea un buen viaje.

---

Índice alfabético ..... 3

---

Introducción ..... 17

---

De una ojeada ..... 26

---

Seguridad ..... 31

---

Apertura y cierre ..... 55

---

Asientos, volante y espejos ..... 71

---

Iluminación y limpiaparabrisas ..... 82

---

Climatización ..... 98

---

Conducción y estacionamiento ..... 111

---

Ordenador de a bordo, indicac. .... 141

---

Instruc. brev. sist. multim. .... 164

---

Fijación de la carga y otros ..... 178

---

Mantenimiento y conservación ..... 197

---

Asistencia en carretera ..... 212

---

Llantas y neumáticos ..... 231

---

Datos técnicos ..... 247

1, 2, 3 ...

**3ª fila de asientos**

Desmontaje/montaje ..... 185

**A****ABS (sistema antibloqueo de frenos)**

Función/indicaciones ..... 51

Indicaciones de seguridad importantes ..... 51

Testigo de advertencia ..... 157

**Accionamiento de los elevallunas** ..... 66

Ventanilla deflectora ..... 68

**Aceite de motor**

Aditivos ..... 254

Cambio de aceite ..... 254

Cantidad de llenado ..... 254

Comprobación del nivel de aceite ..... 199

Comprobación del nivel de aceite (ordenador de a bordo) ..... 200

Comprobación del nivel de aceite con la varilla medidora de nivel de aceite ..... 199

Indicaciones sobre el nivel de aceite/consumo ..... 199

Indicaciones sobre la calidad ..... 253

Información sobre el consumo de aceite ..... 255

Miscibilidad ..... 254

Relleno ..... 201

Testigo de advertencia ..... 162

Viscosidad ..... 253

**Acoplamiento de la marcha atrás (cambio manual)** ..... 119**Acoplamiento del punto muerto (cambio manual)** ..... 119**Acoplamiento para diagnósticos**  
Seguridad de funcionamiento y homologación ..... 20**Acudir al taller**

Testigo de control ..... 155

**Aditivos (aceite de motor)** ..... 254**Agua limpiacristales**

vea Sistema lavaparabrisas

**Airbag**

Activación ..... 37

Airbag delantero (conductor, acompañante) ..... 36

Airbag lateral ..... 36

Indicaciones de seguridad importantes ..... 35

Introducción ..... 35

Testigo de control ..... 159

Windowbag ..... 37

**Airbag lateral** ..... 36**Ajuste de la distribución de aire** ..... 106**Ajuste de la hora** ..... 142**Ajuste del caudal de aire** ..... 106**Alarma**

Conexión/desconexión de la función (EDW) ..... 53

Desconexión (EDW) ..... 53

EDW (sistema de alarma anti-robos) ..... 53

**Alfombrilla** ..... 196**Alumbrado exterior**

Posibilidades de ajuste ..... 82

**Animales domésticos en el vehículo** ..... 50**Antena de techo**

Desmontaje/montaje ..... 205

**Aparatos de limpieza a alta presión** ..... 206**Aparatos eléctricos/electrónicos**

Montaje posterior ..... 247

**Aparcamiento**

vea Estacionamiento

**Aparcar**

Ayuda para marcha atrás ..... 133

**Aquaplaning** ..... 128**Argollas de amarre** ..... 186

Carga de tracción autorizada ..... 258

**Arranque**

Cambio manual ..... 113

vea Arranque del motor

**Arranque automático del motor****(función de arranque y parada ECO)** ..... 115**Arranque mediante alimentación externa (motor)** ..... 221

**Arranque por remolcado**

Arranque de emergencia del motor .....	226
Desmontaje de la argolla para remolcado .....	225
Indicaciones de seguridad importantes .....	224
Montaje de la argolla para remolcado .....	225

**Asiento**

3ª fila de asientos, desmontaje/montaje de los asientos .....	185
Ajuste .....	73
Ajuste del reposacabezas .....	75
Ajuste, 3ª fila de asientos .....	74
Ajuste, asiento del conductor y asiento individual del acompañante .....	73
Ajuste, asiento individual del acompañante plegable .....	73
Conexión/desconexión de la calefacción de asiento .....	77
Indicaciones de seguridad importantes .....	72
Limpieza del tapizado .....	210
Posición correcta del asiento del conductor .....	71

**Asiento infantil**

ISOFIX .....	41
Posiciones adecuadas .....	44
Recomendaciones .....	48
Sistema de retención orientado hacia atrás .....	43
Sistema de retención orientado hacia delante .....	43
Situado en el asiento del acompañante .....	43
Top Tether .....	41

**Asiento trasero (plegado/desplegado del respaldo)** .....

183

**ASR (sistema de tracción antideslizante)**

Conexión/desconexión .....	51
Función/indicaciones .....	51
Indicaciones de seguridad importantes .....	51
Testigo de advertencia .....	51

**Autonomía (ordenador de a bordo)** ..

144

**Avería**

¿Dónde encontrar...? .....	212
vea Arranque por remolcado y remolcado del vehículo	
vea Pinchazo de un neumático	
vea Remolcado	

**Avisador óptico** .....

84

**Aviso mostrado en el visualizador**

Avisos de advertencia .....	150
Indicaciones generales .....	145
Indicador de intervalos de mantenimiento .....	203
Mensajes de error .....	148
Mensajes informativos .....	146

**Avisos de advertencia (aviso mostrado en el visualizador)** .....

150

**Ayuda al arranque en pendientes** ...

114

**Ayuda para el aparcamiento**

Cámara de marcha atrás .....	133
vea Cámara de marcha atrás	

**Ayuda para la marcha atrás**

Conexión/desconexión .....	133
Indicaciones de seguridad importantes .....	133

**Ayuda para marcha atrás**

Función/indicaciones .....	133
----------------------------	-----

**B****Bandeja portaobjetos**

Compartimento portaobjetos situado en el espacio para los pies .....	182
Compartimento portaobjetos situado en el revestimiento del techo .....	181
Revestimiento del techo .....	181
Tablero de instrumentos .....	179

**BAS**

vea Servofreno de emergencia (BAS) .....	53
--	----

**Batería**

Testigo de control .....	162
--------------------------	-----

**Batería (vehículo)**

Arranque mediante alimentación externa .....	221
Carga .....	219

Indicaciones de seguridad importantes .....	217	<b>Cambio</b>	
<b>Bloqueo</b>		vea Cambio manual	
Automático .....	60	<b>Cambio de doble embrague 6G-DCT</b>	
Bloqueo de emergencia del vehículo, tecla de bloqueo centralizado .....	60	Acoplamiento de la marcha atrás R .....	120
Bloqueo de emergencia, puerta corrediza .....	62	Acoplamiento de la posición de aparcamiento P .....	120
Bloqueo de emergencia, puerta delantera derecha .....	61	Acoplamiento de la posición de marcha D .....	121
Bloqueo de emergencia, puerta delantera izquierda .....	61	Acoplamiento de la posición de punto muerto N .....	120
Bloqueo de emergencia, puerta trasera izquierda .....	64	Arranque del motor .....	113
Con la tecla .....	60	Estacionamiento y aparcamiento ...	119
vea Cierre centralizado		Indicación de la posición del cambio .....	120
<b>Bloqueo automático de puertas</b> .....	60	Indicaciones de seguridad importantes .....	119
<b>Bloqueo centralizado</b>		Indicaciones para la marcha .....	122
vea Cierre centralizado		Kick-down .....	122
<b>Bloqueo de emergencia</b>		Palanca selectora .....	120
Puerta corrediza .....	62	Posición del pedal acelerador .....	122
Puerta delantera derecha .....	61	Posiciones del cambio .....	121
Puerta delantera izquierda .....	61	Problema (avería) .....	123
Puerta trasera izquierda .....	64	Proceso de cambio .....	122
Vehículo, tecla de bloqueo centralizado .....	60	Puesta en marcha .....	114
<b>Bloqueo electrónico de arranque</b> .....	53	Régimen de emergencia .....	123
<b>Bombilla</b>		Selección del modo manual M y acoplamiento de marchas .....	121
vea Sustitución de la bombilla		Sinopsis del acoplamiento de marchas .....	120
<b>Botiquín de primeros auxilios</b> .....	212	<b>Cambio manual</b>	
<b>C</b>		Acoplamiento de la marcha atrás ..	119
<b>Cadenas para nieve</b> .....	233	Acoplamiento del punto muerto ...	119
<b>Calce</b> .....	240	Arranque .....	113
<b>Calentamiento de la luneta trasera</b>		Arranque del motor .....	113
Conexión/desconexión .....	108	Palanca de cambio (5 marchas) .....	118
Problema (avería) .....	109	Palanca de cambio (6 marchas) .....	118
<b>Cámara de marcha atrás</b>		Recomendación de cambio .....	119
Conexión/desconexión .....	134	<b>Cantidad de llenado</b>	
Funcionamiento/indicaciones .....	134	vea Datos técnicos	
Indicaciones de seguridad importantes .....	134	<b>Capó del motor</b>	
Indicaciones mostradas en el visualizador .....	135	Apertura .....	198
Indicaciones para la limpieza .....	208	Cierre .....	198
		Indicaciones de seguridad importantes .....	197
		<b>Carga en el maletero (máxima)</b> .....	257

<b>Carga sobre el eje, autorizada (servicio con remolque)</b> .....	258	Indicaciones para el uso del acondicionador de aire TEMPOMATIC (semiautomático) .....	103
<b>Carga sobre el techo (máxima)</b> .....	257	Problema con la calefacción de la luneta trasera .....	109
<b>Carrocerías</b> .....	21	Problemas con la refrigeración con deshumectación del aire .....	105
<b>Ceniceros</b> .....	194	Refrigeración con deshumectación del aire .....	104
<b>Cerradura de encendido</b>		Regulación automática .....	105
vea Posiciones de la llave		<b>Código de la pintura</b> .....	248
<b>Cierre centralizado</b>		<b>Código QR</b>	
Bloqueo automático .....	60	Ficha de rescate .....	22
Bloqueo/desbloqueo (llave) .....	55	<b>Combustible</b>	
<b>Cinturón de seguridad</b>		Calidad (gasóleo) .....	251
Ajuste de la altura .....	34	Calidad (gasolina) .....	250
Colocación .....	34	Contenido del depósito/reserva .....	250
Indicaciones de seguridad importantes .....	32	Estadística de consumo .....	144
Introducción .....	32	Indicaciones de seguridad importantes .....	250
Limpieza .....	210	Información sobre el consumo .....	252
Soltado .....	35	Problema (avería) .....	125
Testigo de advertencia .....	156	Repostado .....	123
Testigo de advertencia (función) .....	35	Uso del gasóleo a temperaturas exteriores muy bajas .....	252
Uso correcto .....	33	Visualización de la autonomía .....	144
<b>Circulación por carreteras encharcadas</b> .....	129	<b>Compartimento para gafas</b> .....	181
<b>Climatización</b>		<b>Compartimento portaobjetos</b>	
Acondicionador de aire .....	101	Apoyabrazos (inferior) .....	179
Acondicionador de aire TEMPOMATIC (semiautomático) .....	103	Apoyabrazos, vehículos con asiento corrido del acompañante ..	179
Ajuste de la distribución de aire .....	106	Asiento del acompañante, vehículos con asiento corrido del acompañante .....	180
Ajuste de la temperatura .....	105	Compartimento para gafas .....	181
Ajuste del caudal de aire .....	106	Guantera .....	179
Calefacción .....	99	Indicaciones de seguridad importantes .....	178
Conexión/desconexión .....	104	Puerta .....	180
Conexión/desconexión de la calefacción de la luneta trasera .....	108	Puerta corrediza .....	180
Conexión/desconexión del servicio de recirculación de aire .....	109	Soporte para bebidas .....	193
Descongelación del parabrisas .....	107	<b>Componentes radioeléctricos del vehículo</b>	
Desempañamiento de los cristales .....	108	Declaración de conformidad .....	19
Indicaciones de seguridad importantes .....	98	<b>Conexión/desconexión de deshumectación del aire con refrigeración</b> .....	104
Indicaciones para el uso de la calefacción .....	99		
Indicaciones para el uso del acondicionador de aire .....	101		



<b>Conexión/desconexión del servicio de recirculación de aire</b> .....	109	Desbloqueo de emergencia, puerta delantera izquierda .....	61
<b>Conservación</b>		<b>Desbloqueo de emergencia</b>	
Aparato de limpieza a alta presión para el exterior .....	206	Portón trasero .....	65
Aparato de limpieza de alta presión para el interior .....	209	Puerta delantera izquierda .....	61
Techo panorámico .....	209	<b>Diesel</b> .....	123, 251
Ventanillas del techo basculantes delanteras .....	209	<b>Difusores de ventilación</b>	
<b>Consumo de combustible</b> .....	144	Ajuste de los difusores centrales ...	110
Visualización (ordenador de a bordo) .....	144	Ajuste de los difusores laterales ...	110
<b>Cristales</b>		Indicaciones de seguridad importantes .....	109
Limpieza .....	207	<b>Directrices para la carga</b> .....	178
<b>Cuadro de instrumentos</b>		<b>Distancia parcial recorrida</b>	
Indicaciones y elementos de mando .....	27	Reposición del valor .....	142
Testigos de control y de advertencia .....	28	Visualización .....	144
<b>Cubierta del compartimento de carga</b>		<b>Distancia total recorrida</b> .....	144
Indicaciones de seguridad importantes .....	187	<b>Distintivo e/E</b> .....	247
<b>Cubierta del radiador</b> .....	21, 199		
<b>Cuello de rótula</b>		<b>E</b>	
Desmontaje .....	138	<b>EDW (sistema de alarma antirrobo)</b>	
Montaje .....	137	Conexión/desconexión .....	53
<b>Cuentakilómetros</b>		Desconexión de la alarma .....	53
vea Distancia parcial recorrida		Función .....	53
<b>Cuentarrevoluciones</b> .....	141	<b>Elementos agregados/carrocerías</b> .....	21
		<b>Elevalunas eléctricos</b> .....	66
		<b>Encendedor de cigarrillos</b> .....	195
		<b>Enganche para remolque</b>	
		regulable en la altura .....	139
		vea Servicio con remolque	
		<b>Equipo de radiocomunicación</b>	
		Montaje .....	247
		<b>Escobillas limpiaparabrisas</b>	
		Indicaciones de seguridad importantes .....	94
		Limpieza .....	207
		Sustitución (en la luneta trasera) .....	95
		Sustitución (parabrisas) .....	94
		<b>ESP®</b>	
		vea Sistema electrónico de estabilidad (ESP®) .....	52
		<b>ESP® (sistema electrónico de estabilidad)</b>	
		Testigo de advertencia .....	158
		<b>Espacio posterior</b>	
		Compartimento portaobjetos .....	181
<b>D</b>			
<b>Datos del vehículo</b> .....	257		
<b>Datos técnicos</b>			
Argolla de amarre .....	258		
Cargas de remolque .....	258		
Datos del vehículo .....	257		
Información .....	247		
Neumáticos/ruedas .....	244		
<b>Declaraciones de conformidad</b> .....	19		
<b>Depósito de combustible</b>			
Cantidad de llenado .....	250		
Problema (avería) .....	125		
<b>Desbloqueo</b>			
Con la tecla .....	60		

**Espejo**

- vea Espejo de cortesía
- vea Retrovisor interior
- vea Retrovisores exteriores

**Espejo de cortesía (en el parasol) ....** 194**Espejo retrovisor interior**

- Posicionamiento antideslumbrante (automático) ..... 79
- Posicionamiento antideslumbrante (manual) ..... 79

**Estacionamiento**

- Cámara de marcha atrás ..... 134
- Freno de estacionamiento ..... 126
- Indicaciones de seguridad importantes ..... 125

**Estadística de consumo (ordenador de a bordo) .....** 144**Éster metílico de ácidos grasos****FAME .....** 251**Extintor .....** 212**F****Faros**

- Empañamiento ..... 85
- Lenado del sistema lavafaros ..... 203

**Faros antiniebla**

- Conexión/desconexión ..... 83
- Sustitución de la bombilla ..... 89

**Ficha de rescate .....** 22**Fijación de asiento infantil ISOFIX ....** 41**Filtro de partículas de gasóleo .....** 251

- Trayecto corto ..... 255

**FIN .....** 248**Freno**

- Indicaciones de seguridad importantes ..... 127
- Líquido de frenos (indicaciones) .... 255

**Freno de estacionamiento .....** 126

- Indicaciones/función ..... 126
- Testigo de control ..... 159

**Freno de mano**

- vea Freno de estacionamiento

**Frenos**

- ABS ..... 51
- Freno de estacionamiento ..... 126
- Testigo de advertencia ..... 157

**Función de arranque y parada**

- vea Función de arranque y parada ECO

**Función de arranque y parada ECO**

- Arranque automático del motor ..... 115
- Desconexión/conexión ..... 116
- Indicaciones de carácter general ... 114
- Parada automática del motor ..... 115

**Función Follow-Me-Home .....** 85**Fusibles .....** 227

- Antes de efectuar la sustitución ... 227
- Caja de fusibles situada en el puesto de conducción ..... 230
- Indicaciones de seguridad importantes ..... 227
- Ocupación de los fusibles ..... 228

**G****Ganchos para prendas de vestir .....** 190**Garantía legal .....** 17**Gasóleo biológico .....** 251**Gasóleo de invierno .....** 252**Gasolina .....** 250**Gato**

- Declaración de conformidad ..... 19
- Ubicación ..... 213
- Uso ..... 240

**Guantera .....** 179**H****Herramienta de a bordo**

- Ubicación ..... 212

**I****Iluminación de la matrícula**

- Sustitución de la bombilla ..... 91

**Iluminación del habitáculo**

- Control automático ..... 87
- Luz de lectura ..... 86
- Sinopsis ..... 86
- Sustitución de bombillas ..... 92

**Indicación de la temperatura del****líquido refrigerante .....** 141**Indicaciones de advertencia**

- Rótulo adhesivo ..... 17

**Indicaciones para el rodaje .....** 111

**Indicaciones para la marcha**

Aquaplaning ..... 128  
 Cadenas para nieve ..... 233  
 Calzada helada ..... 129  
 Calzada mojada ..... 128  
 Cambio de doble embrague 6G-DCT ..... 122  
 Circulación por carreteras encharcadas ..... 129  
 Conducción por calzadas mojadas ..... 128  
 Efecto de frenado limitado en calzadas sobre las que se ha esparcido sal ..... 128  
 Forros de freno nuevos ..... 128  
 Generales ..... 127  
 Indicaciones para el rodaje ..... 111  
 Luz de cruce simétrica ..... 85  
 Servicio con remolque ..... 135  
 Tramos en declive ..... 127  
 Viaje al extranjero ..... 85

**Indicador de intervalos de mantenimiento**

Aviso de servicio de mantenimiento ..... 203  
 Indicaciones ..... 204  
 Visualización del aviso de servicio de mantenimiento ..... 204

**Indicador de temperatura exterior .. 142**

**Instrucciones de servicio**

Antes de emprender la primera marcha ..... 17  
 Equipamiento del vehículo ..... 17  
 Garantía legal ..... 17  
 Indicaciones de carácter general ..... 17

**J**

**Juego de herramientas adicional para el cambio de la rueda ..... 213**

**K**

**Kit TIREFIT**

Utilización ..... 214

**L**

**Limpialunetas**

Limpialunetas trasero ..... 94  
 Problema (avería) ..... 97

**Limpialunetas trasero**

Conexión/desconexión ..... 94  
 Sustitución de la escobilla limpiapunetas ..... 95

**Limpiaparabrisas**

Conexión/desconexión ..... 93

**Limpieza**

Alfombrillas ..... 210  
 Alumbrado exterior ..... 208  
 Cámara de marcha atrás ..... 208  
 Cinturón de seguridad ..... 210  
 Cristales ..... 207  
 Dispositivo de enganche para remolque ..... 209  
 Escobillas limpiaparabrisas ..... 207  
 Exterior ..... 205  
 Indicaciones ..... 204  
 Interior ..... 209  
 Lavado manual ..... 206  
 Molduras ..... 210  
 Palanca del cambio o palanca selectora ..... 210  
 Pintura ..... 207  
 Revestimiento de plástico ..... 210  
 Revestimiento del techo ..... 210  
 Ruedas ..... 207  
 Sensores ..... 208  
 Tapizado ..... 210  
 Tubo de escape ..... 208  
 Túnel de lavado ..... 205  
 Visualizador ..... 209  
 Volante de la dirección ..... 210

**Líquido de frenos**

Indicaciones ..... 255

**Líquido refrigerante**

Testigo de advertencia ..... 161

**Líquido refrigerante (motor)**

Comprobación del nivel ..... 202  
 Indicaciones ..... 255

**Llave**

Bloqueo/desbloqueo centralizado de las puertas ..... 55

Indicaciones de seguridad importantes .....	55	<b>Luz de marcha automática</b> .....	82
Pérdida .....	58	<b>Luz de marcha diurna</b>	
Posición (cerradura de encendido) .....	112	Conexión/desconexión (interruptor) .....	82
Problema (avería) .....	58	Sustitución de bombillas .....	89
Puesta en marcha del motor .....	113	<b>Luz de posición</b>	
Sinopsis .....	55	Conexión/desconexión .....	83
Sustitución de las pilas .....	57	Sustitución de bombillas .....	88
<b>Luces</b>		<b>Luz interior</b>	
Conexión/desconexión de la luz de marcha diurna (interruptor) .....	82	vea Iluminación del habitáculo	
<b>Luces intermitentes de advertencia</b> .....	85	<b>Luz intermitente</b>	
<b>Luz</b>		Conexión/desconexión .....	84
Alcance de las luces .....	84	Sustitución de la bombilla (detrás) .....	90
Avisador óptico .....	84	Sustitución de las bombillas (delante) .....	89
Conmutador de Luces .....	82	<b>Luz intermitente lateral</b>	
Función Follow-Me-Home .....	85	Sustitución de la bombilla .....	89
Luces intermitentes de advertencia .....	85	<b>Luz trasera</b>	
Luz antiniebla .....	83	Sustitución de la bombilla .....	90
Luz de carretera .....	84	<b>Luz trasera antiniebla</b>	
Luz de cruce .....	83	Conexión/desconexión .....	83
Luz de marcha automática .....	82	Sustitución de la bombilla .....	91
Luz de posición .....	83		
Luz intermitente .....	84	<b>M</b>	
Luz trasera antiniebla .....	83	<b>Maletero de capacidad variable</b>	
Viajes al extranjero .....	85	Asiento del acompañante .....	182
vea Iluminación del habitáculo		Banco trasero .....	183
vea Sustitución de las bombillas		<b>Medidas del vehículo</b> .....	257
<b>Luz antiniebla</b>		<b>Mensajes de error (aviso mostrado en el visualizador)</b> .....	148
Conexión/desconexión .....	83	<b>Mensajes informativos (ordenador de a bordo)</b> .....	146
<b>Luz de carretera</b>		<b>Mesa plegable</b> .....	181
Conexión/desconexión .....	84	<b>Molduras (indicaciones para la limpieza)</b> .....	210
Sustitución de las bombillas .....	88	<b>Montaje de las ruedas</b>	
<b>Luz de cruce</b>		Bajada del vehículo .....	242
Ajuste para el extranjero (simétrico) .....	85	Elevación del vehículo .....	240
Conexión/desconexión .....	83	Montaje de la rueda .....	241
Sustitución de las bombillas .....	88	Preparativos que se deben efectuar en el vehículo .....	239
<b>Luz de freno</b>		<b>Motor</b>	
Sustitución de la bombilla .....	90	Arranque de emergencia .....	226
<b>Luz de lectura</b> .....	86	Estacionamiento .....	126
<b>Luz de marcha</b>		Función de arranque y parada	
vea Luz de marcha automática		ECO .....	114
<b>Luz de marcha atrás</b>			
Sustitución de la bombilla .....	90		

Funcionamiento irregular .....	117
Modificación de la potencia .....	20
Número del motor .....	249
Problemas de arranque .....	117
Puesta en marcha con la llave .....	112, 113
Seguridad de funcionamiento .....	20
Sistema electrónico .....	247
Testigo de advertencia (diagnóstico del motor) .....	161

## N

### Neumáticos

Almacenamiento .....	239
Comprobación .....	232
Indicaciones de seguridad importantes .....	231
Neumáticos de verano .....	129
Neumáticos M+S .....	233
Perfil .....	232
Sentido de giro .....	239
Sustitución .....	239
Vida útil .....	232
vea Pinchazo de un neumático	

### Neumáticos de invierno

Neumáticos M+S .....	233
----------------------	-----

### Neumáticos de verano

Neumáticos M+S .....	233
----------------------	-----

### Niños

Dispositivo de retención .....	40
Seguros para niños de las puertas ...	49

### Número de identificación del

#### vehículo

vea FIN	
---------	--

## O

### Ordenador de a bordo

Distancia parcial recorrida .....	144
Distancia total recorrida .....	144
Indicaciones de seguridad importantes .....	141
Manejo .....	142
Síntesis de los menús .....	144

## P

### Palanca combinada

.....	84
-------	----

### Palanca del cambio o palanca selector (indicaciones para la limpieza) ..... 210 |

### Par de apriete de los tornillos de rueda ..... 242 |

### Parabrisas

Descongelación .....	107
----------------------	-----

### Parada automática del motor (función de arranque y parada ECO) ..... 115 |

### Parasol ..... 194 |

### Peso en vacío ..... 257 |

### Pesos del vehículo ..... 257 |

### Pila (llave)

Indicaciones de seguridad importantes .....	56
Sustitución .....	57

### Pinchazo

Utilización del producto sellador de neumáticos .....	214
---	-----

### Pinchazo de un neumático

Cambio de rueda/montaje de la rueda de repuesto .....	239
Kit TIREFIT .....	214
Preparativos a efectuar en el vehículo .....	214

### Pintura (indicaciones de limpieza) ... 207 |

### Placa de características

vea Placa de características del vehículo	
---	--

### Placa de características del

#### vehículo ..... 248 |

Síntesis .....	248
----------------	-----

### Portabotellas ..... 193 |

### Portavasos

Consola central .....	193
Indicaciones de seguridad importantes .....	193
Mesa plegable .....	193

### Portón trasero

Apertura/cierre .....	65
Apertura/cierre desde el exterior ...	65
Indicaciones de seguridad importantes .....	65

### Portones traseros ..... 63 |

### Posiciones de la llave

Llave .....	112
-------------	-----

### Posiciones de la llave (cerradura de encendido) ..... 112 |

**Presión de inflado de los neumáticos**

Alcanzada (producto sellador de neumáticos) .....	216
No alcanzada (producto sellador de neumáticos) .....	216
Recomendada .....	234

**Producto sellador de neumáticos**

Utilización .....	214
-------------------	-----

**Protección antirrobo**

Bloqueo electrónico de arranque ....	53
EDW (sistema de alarma anti-robusto) .....	53

**Protección contra insectos en el radiador**

.....	21, 199
-------	---------

**Protección medioambiental**

Entrega de vehículos viejos .....	18
Indicaciones de carácter general ....	18

**Puerta**

Bloqueo automático (interruptor) ....	60
Bloqueo de emergencia, puerta corrediza .....	62
Bloqueo de emergencia, puerta delantera derecha .....	61
Bloqueo de emergencia, puerta trasera izquierda .....	64
Bloqueo especial .....	56
Bloqueo/desbloqueo centralizado (llave) .....	55
Bloqueo/desbloqueo de emergencia, puerta delantera izquierda .....	61
Desbloqueo de emergencia, portón trasero .....	65

**Puerta corrediza**

Apertura/cierre .....	62
Indicaciones de seguridad importantes .....	62

**Puerta del conductor y puerta del acompañante**

.....	59
-------	----

**Puertas**

Apertura (desde el habitáculo) .....	59
Unidad de mando .....	30

**Puesta en marcha**

Cambio de doble embrague 6G-DCT .....	114
---------------------------------------	-----

**Puesto de conducción**

.....	26
-------	----

vea Cuadro de instrumentos

**R****Radio**

Ajustes del Bluetooth® .....	174
Funcionamiento del teléfono .....	177
Indicaciones de seguridad importantes .....	164
Introducción del código de seguridad .....	174
Modo de reproducción multimedia .....	176
Sinopsis .....	173

**Radio/sistema de navegación**

Ajustes del Bluetooth® .....	167
Establecimiento de una llamada ....	170
Funcionamiento de la radio .....	168
Funcionamiento del teléfono .....	170
Indicaciones de seguridad importantes .....	164
Introducción del código de seguridad .....	166
Manejo de la pantalla táctil .....	166
Modo de reproducción multimedia .....	169
Navegador .....	170
Sinopsis .....	165
Sinopsis de indicadores .....	166

**Red de seguridad**

Eganche .....	189
Indicaciones de seguridad importantes .....	189

**Régimen de emergencia**

Cambio de doble embrague 6G-DCT .....	123
---------------------------------------	-----

**Regulación del alcance de las luces**

.....	84
-------	----

**Rejilla de separación de los asientos traseros**

Plegado/desplegado .....	183
--------------------------	-----

**Rejilla protectora para la carga**

.....	190
-------	-----

**Remolcado**

Con ambos ejes sobre el suelo .....	226
Con el eje delantero levantado .....	225
Desmontaje de la argolla para remolcado .....	225
Indicaciones de seguridad importantes .....	224

Montaje de la argolla para remolcado .....	225
Montaje/desmontaje de la argolla para remolcado .....	225
<b>Reposacabezas</b>	
Ajuste .....	75
Ajuste (delanteros) .....	75
Ajuste (parte trasera) .....	77
Desmontaje/montaje (delanteros) .....	76
Indicaciones de carácter general .....	75
Indicaciones de seguridad importantes .....	75
Montaje/desmontaje (traseros) .....	77
<b>Repostado</b>	
Indicador de nivel de combustible ...	27
Proceso de repostado .....	124
vea Combustible	
<b>Repostar</b>	
Visualización de la autonomía (ordenador de a bordo) .....	144
<b>Repuestos originales</b> .....	21
<b>Reserva (depósito de combustible)</b>	
vea Combustible	
<b>Reserva de combustible</b>	
Testigo de advertencia .....	163
<b>Respaldo del asiento</b>	
Plegado/desplegado .....	182
Plegado/desplegado, 3ª fila de asientos .....	74
Plegado/desplegado, asiento corrido del acompañante .....	74
<b>Retrovisor exterior</b>	
Ajuste (eléctrico) .....	80
Ajuste (manual) .....	80
<b>Retrovisores exteriores</b>	
Ajuste .....	80
Desencastrado (solución del problema) .....	81
Indicaciones de seguridad importantes .....	80
Plegado/desplegado (eléctrico) .....	80
<b>Revestimiento de plástico (indicaciones para la limpieza)</b> .....	210
<b>Revestimiento del techo y alfombrillas (indicaciones para la limpieza)</b> .....	210

**Rótulos adhesivos**

Indicaciones de seguridad de carácter general .....	17
---	----

**Rueda de repuesto**

Datos técnicos .....	246
Indicaciones de carácter general ...	245
Indicaciones de seguridad importantes .....	244
Soporte de la rueda de repuesto situado debajo del vehículo .....	245
Ubicación .....	245

**Ruedas**

Almacenamiento .....	239
Cambio de rueda .....	239
Comprobación .....	232
Indicaciones de seguridad importantes .....	231
Limpieza .....	207
Montaje de la rueda .....	241
Montaje de las ruedas .....	239
Par de apriete .....	242
Sustitución/cambio .....	239

**S****Seguridad**

Niños en el vehículo .....	39
Seguridad de funcionamiento .....	19
vea Seguridad de los ocupantes	

**Seguridad de funcionamiento**

Garantía legal .....	17
----------------------	----

**Seguridad de funcionamiento y homologación**

Declaraciones de conformidad .....	19
Elementos agregados/carrocerías .....	21
Piezas montadas y modificaciones .....	21

**Seguridad de funcionamiento y matriculación**

Indicaciones para la marcha .....	19
Indicaciones sobre las Directrices para la construcción y el montaje de carrocerías y elementos agregados .....	21
Modificación de la potencia del motor .....	20
Registro del vehículo .....	20

Taller especializado cualificado .....	20	Cámara de marcha atrás .....	134
Utilización según las normas .....	17	<b>Sistema de retención</b>	
<b>Seguridad de los ocupantes</b>		Introducción .....	31
Airbags .....	35	Testigo de advertencia (función) .....	31
Animales domésticos en el		<b>Sistema de seguridad de marcha</b>	
vehículo .....	50	ABS (sistema antibloqueo de frenos) .....	51
Cinturones de seguridad .....	32	ASR (sistema de tracción antideslizante) .....	51
Indicaciones de seguridad importantes .....	31	BAS .....	53
Introducción al sistema de retención .....	31	ESP® .....	52
Niños en el vehículo .....	39	Indicaciones de seguridad importantes .....	50
<b>Seguridad de los ocupantes del vehículo</b>		Sinopsis .....	50
Testigo de advertencia del sistema de retención .....	31	Sistema de supervisión de la presión de inflado de los neumáticos, sin cable .....	235
<b>Seguro adicional para las puertas</b> .....	56	Supervisión de la presión de los neumáticos, ESP® .....	237
<b>Seguro para niños</b>		<b>Sistema de supervisión de la presión de inflado de los neumáticos, sin cable</b>	
Indicaciones de seguridad importantes .....	49	Avisos de advertencia .....	236
<b>Sensores (indicaciones de limpieza)</b> .....	208	Cadenas para nieve .....	233
<b>Servicio con remolque</b>		Indicaciones de seguridad importantes .....	236
Carga sobre el eje, autorizada .....	258	<b>Sistema electrónico de estabilidad (ESP®)</b> .....	52
Cargas de remolque .....	258	<b>Sistema electrónico del motor</b>	
Conector de 7 polos .....	140	Problema (avería) .....	117
Desenganche del remolque .....	138	<b>Sistema lavaparabrisas</b> .....	203
Desmontaje del cuello de rótula .....	138	Indicaciones .....	256
Enganche del remolque .....	138	<b>Sistema portaequipajes para el techo</b> .....	191
Indicaciones de seguridad importantes .....	135	<b>Sobregás</b>	
Indicaciones para la marcha .....	135	Indicaciones para la conducción .....	122
Limpieza del dispositivo de enganche para remolque .....	209	<b>Soporte para botellas</b> .....	193
Medidas de montaje .....	258	<b>SPEEDTRONIC</b>	
Montaje del cuello de rótula .....	137	Desconexión variable .....	132
Sistema de ayuda para la marcha atrás por ultrasonidos .....	134	Función/indicaciones .....	132
Suministro de tensión .....	140	Indicaciones de seguridad importantes .....	131
<b>Servicio de invierno</b>		Memorización de la velocidad actual .....	132
Indicaciones generales .....	129	Selección .....	132
<b>Servofreno de emergencia (BAS)</b> .....	53	Testigo de control LIM .....	132
<b>Sinopsis de la consola central</b> .....	29	Variable .....	132
<b>Sistema de ayuda para la marcha atrás por ultrasonidos</b>			
Servicio con remolque .....	134		
<b>Sistema de conducción</b>			
Ayuda para marcha atrás .....	133		



<b>SPEEDTRONIC variable</b>	
vea SPEEDTRONIC	
<b>STOP</b>	
Testigo de advertencia .....	155
<b>Suministro de tensión</b>	
Fusibles .....	227
<b>Supervisión de la presión de los neumáticos, ESP®</b>	
Avisos de advertencia .....	238
Cadenas para nieve .....	233
Indicaciones de carácter general ...	237
Indicaciones de seguridad importantes .....	237
Reinicio .....	238
Testigo luminoso de advertencia ...	159
<b>Supervisión de la presión de los neumáticos, sin cables</b>	
Indicaciones de carácter general ...	235
Reinicio .....	236
Testigo luminoso de advertencia ...	159
<b>Sustancias necesarias para el funcionamiento</b>	
Aceite de motor .....	253
Combustible .....	250
Gasóleo biológico .....	251
Indicaciones de seguridad importantes .....	249
Líquido de frenos .....	255
Líquido limpiacristales .....	256
Líquido refrigerante (motor) .....	255
<b>Sustitución de la bombilla</b>	
Faros antiniebla .....	89
Iluminación de la matrícula .....	91
Iluminación del habitáculo .....	92
Indicaciones de seguridad importantes .....	87
Luz de freno .....	90
Luz de marcha atrás .....	90
Luz intermitente (delantera) .....	89
Luz intermitente (detrás) .....	90
Luz intermitente lateral .....	89
Luz trasera .....	90
Luz trasera antiniebla .....	91
Tercera luz de freno .....	90
<b>Sustitución de las bombillas</b>	
Luz de carretera .....	88
Luz de cruce .....	88
Luz de posición .....	88
Sinopsis de tipos de bombillas .....	87
<b>T</b>	
<b>Taller especializado</b> .....	20
<b>Taller especializado cualificado</b> .....	20
<b>Tapa del depósito de combustible</b>	
Apertura/cierre .....	124
<b>Tapón del depósito de combustible</b>	
vea Tapa del depósito de combustible	
<b>Techo panorámico</b>	
Indicación para la limpieza .....	209
Indicaciones de carácter general .....	69
<b>Techo panorámico y dos ventanillas del techo basculantes delanteras</b>	
Apertura/cierre .....	69
<b>Teléfono móvil</b>	
Montaje .....	247
<b>Temperatura</b>	
Ajuste (climatización) .....	105
Líquido refrigerante .....	141
<b>TEMPOMAT</b>	
Ajuste de la velocidad .....	131
Condiciones para la conexión .....	130
Desconexión .....	131
Función/indicaciones .....	130
Indicaciones de seguridad importantes .....	129
Memorización y mantenimiento de la velocidad seleccionada .....	130
Palanca del TEMPOMAT .....	130
Selección .....	130
Testigo de control LIM .....	130
<b>Tensor de cinturón</b>	
Activación .....	37
<b>Tercera luz de freno</b>	
Sustitución de la bombilla .....	90
<b>Testigo de control LIM</b>	
SPEEDTRONIC variable .....	132
TEMPOMAT .....	130
<b>Testigo de control y de advertencia</b>	
ASR (sistema de tracción antideslizante) .....	51
Nivel de aceite del motor .....	162
<b>Testigos de control y de advertencia</b>	
ABS .....	157

Acudir al taller .....	155
Airbag .....	159
Batería .....	162
Cinturón de seguridad .....	156
Diagnóstico del motor .....	161
ESP® .....	158
ESP® OFF .....	158
Frenado del vehículo .....	157
Freno de estacionamiento .....	159
LIM (SPEEDTRONIC variable) .....	132
LIM (TEMPOMAT) .....	130
Líquido refrigerante .....	161
Puerta .....	163
Reserva de combustible .....	163
STOP .....	155
Supervisión de la presión de los neumáticos, ESP® .....	159
Supervisión de la presión de los neumáticos, sin cables .....	159
<b>Toma de corriente</b>	
Consola central .....	195
Espacio posterior .....	195
Importante al comienzo .....	195
<b>Toma de corriente de 12 V</b>	
vea Toma de corriente	
<b>Top Tether</b> .....	41
<b>Tragaluz</b> .....	68
<b>Transformaciones/piezas de montaje posterior</b> .....	21
<b>Transporte (vehículo)</b> .....	226
<b>Triángulo de advertencia</b> .....	212
<b>Tubo de escape (indicaciones para la limpieza)</b> .....	208
<b>Túnel de lavado (limpieza)</b> .....	205

## U

<b>Unidad de interruptores</b>	
Puerta del conductor .....	30
<b>Uso del vehículo en invierno</b>	
Cadenas para nieve .....	233
Calzada resbaladiza .....	129
Cubierta del radiador .....	21, 199
Indicaciones de seguridad importantes .....	233

## V

### Vehículo

Arranque por remolcado .....	224
Bajada .....	242
Bloqueo (llave) .....	56
Bloqueo de emergencia, tecla de bloqueo centralizado .....	60
Datos del vehículo .....	257
Desbloqueo (llave) .....	56
Elevación .....	240
Equipamiento .....	17
Garantía legal .....	17
Parada prolongada .....	127
Registro .....	20
Registro de datos .....	22
Remolcado .....	224
Seguridad de funcionamiento .....	19
Sistema electrónico .....	247
Transporte .....	226
<b>Velocímetro</b> .....	141
vea Cuadro de instrumentos	

### Ventanillas del techo basculantes delanteras

Apertura/cierre .....	69
Indicación para la limpieza .....	209

### Ventanillas laterales

Problema (avería) .....	68
-------------------------	----

### Viaje al extranjero

Luz de cruce simétrica .....	85
Servicio posventa de Mercedes-Benz .....	204

### Visualizador (indicaciones de limpieza)

.....	209
-------	-----

### Visualizador multifuncional

.....	143
-------	-----

### Volante

Indicaciones de seguridad importantes .....	77
Problema .....	79

### Volante de la dirección

Ajuste .....	78
Limpieza .....	210

## W

### Windowbag

Funcionamiento .....	37
----------------------	----

## Instrucciones de servicio

### Antes de emprender la primera marcha

Estas Instrucciones de servicio, el Cuaderno de mantenimiento o el Cuaderno de servicio y las Instrucciones adicionales en función del equipamiento son parte integrante del vehículo. Lleve siempre estos documentos en el vehículo. En caso de vender el vehículo, entregue toda la documentación al nuevo propietario.

Lea con atención estos documentos y familiarícese con el vehículo antes de efectuar el primer viaje.

Por su propia seguridad y para una mayor duración de servicio del vehículo, siga siempre las instrucciones e indicaciones de advertencia que figuran en estas Instrucciones de servicio. El no tenerlas en cuenta podría llegar a provocar daños en el vehículo así como lesiones a personas.

## Garantía legal

**I** Tenga en cuenta las indicaciones que figuran en estas Instrucciones de servicio sobre el funcionamiento correcto de su vehículo así como sobre posibles daños en el mismo. Los daños del vehículo provocados por vulneraciones de estas indicaciones no están cubiertos ni por la garantía legal de Mercedes-Benz ni por la garantía comercial de vehículos nuevos o usados.

## Equipamiento del vehículo

Estas Instrucciones de servicio describen los equipamientos de serie y opcionales de todos los modelos de vehículos que estaban disponibles hasta el momento del cierre de la redacción de estas Instrucciones de servicio. Pueden darse divergencias específicas del país. Tenga en cuenta que es posible que su vehículo no esté equipado con todas las funciones aquí descritas. Esto concierne asimismo a los sistemas y funciones relevantes desde el punto de vista de la seguridad. Por este motivo, el equipamiento de su vehículo puede variar en algunas descripciones e ilustraciones.

En la documentación del contrato de compra-venta original de su vehículo se enumeran todos

los sistemas que forman parte del equipamiento de su vehículo.

Si desea efectuar consultas sobre el equipamiento y el manejo, póngase en contacto con un punto de servicio Mercedes-Benz.

## Utilización según las normas

Al utilizar el vehículo debe tener en cuenta:

- las indicaciones de seguridad contenidas en estas Instrucciones de servicio
- los datos técnicos de estas Instrucciones de servicio
- las reglas y normas de circulación
- la legislación relativa a la circulación de vehículos a motor y estándares de seguridad

En el vehículo van colocados diversos rótulos adhesivos de advertencia. Si retira los adhesivos de advertencia, usted u otras personas podrían no reconocer situaciones de peligro. No cambie de posición los adhesivos de advertencia.

### ADVERTENCIA

Si realiza modificaciones en los componentes electrónicos, su software o su cableado, su funcionamiento y/o el funcionamiento de otros componentes interconectados podría verse afectado. En especial podrían verse afectados también los sistemas relevantes desde el punto de vista de la seguridad. Como consecuencia podrían dejar de funcionar de la forma prevista y/o poner en peligro la seguridad de funcionamiento del vehículo. El riesgo de sufrir un accidente y lesiones sería mayor.

No efectúe ninguna intervención en el cableado ni en los componentes electrónicos o en su software. Encargue siempre en un taller especializado los trabajos en los componentes eléctricos y electrónicos.

Si realiza modificaciones en los componentes electrónicos, su software o el cableado, podrá extinguirse la homologación de su vehículo.

### ADVERTENCIA

Los recipientes con sustancias agresivas o perjudiciales para la salud no ofrecen, ni aun

perfectamente cerrados, una seguridad total frente a la fuga de gas o el derramamiento de líquido. El transporte de este tipo de sustancias en el habitáculo del vehículo podría influir negativamente en su salud y su capacidad de concentración durante la marcha. Asimismo, ello podría causar fallos de funcionamiento, cortocircuitos o fallos de sistema de los componentes eléctricos. Hay peligro de incendio y accidente.

No guarde ni transporte sustancias agresivas y/o perjudiciales para la salud en el habitáculo del vehículo.

Algunos ejemplos de sustancias perjudiciales para la salud y/o agresivas son:

- disolventes
- combustible
- aceite y grasa
- detergentes
- ácido

## Protección medioambiental

### Conducción económica y respetuosa con el medio ambiente

#### **Indicación ecológica**

Daimler AG es partidaria de una protección integrada del medio ambiente.

El objetivo consiste en el empleo moderado de los recursos y la actitud positiva para con los elementos básicos de la vida, por el bien del hombre y de la naturaleza.

Utilice su vehículo de forma respetuosa con el medio ambiente y contribuya así a la protección del entorno natural.

El consumo de combustible, así como el desgaste del motor, del cambio, de los frenos y de los neumáticos, depende de los siguientes factores:

- Condiciones de servicio del vehículo
- Su forma de conducir

Usted puede influir en estos factores. Por dicho motivo, tenga en cuenta las siguientes indicaciones:

#### Condiciones de servicio

- Evite los trayectos cortos, ya que éstos incrementan el consumo de combustible.
- Compruebe que los neumáticos tengan una presión de inflado correcta.
- No transporte cargas innecesarias.
- Desmonte los portaequipajes de techo que ya no sean necesarios.
- Si encarga regularmente la realización de los trabajos de mantenimiento del vehículo, contribuirá a proteger el medio ambiente. Por dicho motivo, respete los intervalos de mantenimiento.
- Encargue siempre la ejecución de los trabajos de mantenimiento en un taller especializado.

#### Forma de conducir

- No pise el pedal acelerador al poner en marcha el vehículo.
- No deje que el motor se caliente dejándolo funcionar en parado.
- Conduzca de forma previsor y mantenga una distancia suficiente.
- Evite realizar aceleraciones y frenadas frecuentes e intensas.
- Cambie de marcha en el momento oportuno y circule en cada una solo hasta  $\frac{2}{3}$  del número de revoluciones admisible para la misma.
- Pare el motor durante los tiempos de espera condicionados por el tráfico.
- Controle el consumo de combustible.

## Entrega de vehículos viejos

Solo para países miembros de la Unión Europea: Mercedes-Benz se hará cargo de su vehículo al final de su vida útil para efectuar una eliminación ecológica del mismo, según la directiva sobre vehículos viejos de la Unión Europea (UE).

Para el reciclado de los vehículos al final de su vida útil está a su disposición una red de puntos de reciclaje y empresas de desguace. En estas empresas podrá entregar su vehículo de forma gratuita. De este modo contribuirá notablemente a completar el ciclo de reciclaje y a preservar los recursos.

Podrá obtener más información sobre el reciclaje del vehículo al final de su vida útil, sobre el aprovechamiento y sobre las condiciones de la entrega en el sitio web nacional de Mercedes-Benz.

## Seguridad de funcionamiento y matriculación

### Indicaciones para la marcha

El vehículo puede sufrir desperfectos:

- si el vehículo se levanta, por ejemplo, en un bordillo de la acera demasiado alto o en caminos no asfaltados
- si conduce demasiado rápido sobre un obstáculo, por ejemplo, el bordillo de la acera o un bache
- si un objeto pesado golpea contra los bajos del vehículo o las piezas del tren de rodaje

En estas situaciones u otras similares, la carrocería/el bastidor, los bajos del vehículo, las piezas del tren de rodaje, las llantas o los neumáticos pueden sufrir también daños no visibles. Los componentes que presenten este tipo de daños pueden averiarse de forma repentina o no absorber de la manera esperada la carga resultante de un accidente. Si la cubierta inferior de los bajos está dañada, se pueden acumular materiales inflamables como, por ejemplo, hojarasca, hierba o ramas, entre los bajos del vehículo y la cubierta inferior de los bajos. Si estos materiales están en contacto por tiempo prolongado con las piezas calientes del sistema de escape, pueden inflamarse.

### ADVERTENCIA

Los materiales inflamables, por ejemplo, hojas, hierba o ramas secas, pueden inflamarse por el contacto con piezas calientes del sistema de escape. Existe peligro de incendio.

Compruebe regularmente los bajos del vehículo si circula por terrenos y caminos no asentados. Retire en especial los fragmentos

de plantas aprisionados y otros materiales inflamables. Póngase en contacto con un taller especializado si se produce algún daño.

Encargue inmediatamente la comprobación y reparación del vehículo en un taller especializado. Si al continuar conduciendo constata una reducción de la seguridad de marcha, deténgase inmediatamente sin poner en peligro la seguridad vial. Comuníquese en dicho caso con un taller especializado.

## Declaraciones de conformidad

### Componentes radioeléctricos del vehículo

La siguiente indicación es válida para todos los componentes basados en las ondas de radio del vehículo y de los sistemas de información y equipos de comunicación integrados en el vehículo:

Los componentes basados en las ondas de radio de este vehículo se encuentran en conformidad con los requisitos básicos y el resto de prescripciones relevantes de la Directiva 1999/5/CE.

En cualquier punto de servicio Mercedes-Benz podrá obtener más información al respecto.

### Gato

Copia y traducción de la declaración de conformidad original:

Conformidad original de la CE

Nosotros, BOWDEN SAS : ROUTE DE NANCRAY, 45300 BOYNES, FRANCE, declaramos que el producto "995508664R - GATO 1.087 kg marca BOWDEN" cumple las siguientes directrices:

- 2006/42 / CE del Parlamento europeo y del Consejo del 17 de mayo de 2006 sobre máquinas
- modificación de la directriz 95/16 / CE, publicada en el boletín oficial L157/24 de la Unión Europea el 9 de junio de 2006.

Boynes, a 13/05/2015

Firmado por:

Directeur Qualité, M.Vincent Narbaud

Bowden SAS

## Acoplamiento para diagnósticos

El acoplamiento para diagnóstico sirve para la conexión de equipos de diagnóstico en un taller especializado.

### ADVERTENCIA

La conexión de dispositivos a un acoplamiento para diagnósticos del vehículo puede limitar el funcionamiento de los sistemas del vehículo. Como consecuencia, la seguridad de funcionamiento del vehículo podría verse afectada. Existe peligro de accidente.

No conecte ningún dispositivo a un acoplamiento para diagnósticos del vehículo.

## Modificación de la potencia del motor

**I** Los incrementos de potencia pueden

- modificar los valores de emisión de los gases de escape
- ocasionar fallos de funcionamiento
- ocasionar daños subsiguientes

Ya no está garantizada en todos los casos la seguridad de funcionamiento del motor.

Si aumenta la potencia del motor del vehículo, por ejemplo, interviniendo en la gestión del motor, perderá los derechos derivados de la garantía legal.

Si aumenta la potencia del motor del vehículo:

- encargue la adaptación de los neumáticos, del tren de rodaje, de los sistemas de frenos y de refrigeración del motor a la mayor potencia del motor
- solicite una nueva homologación del vehículo
- comunique la modificación de la potencia a la compañía aseguradora

De lo contrario, quedará anulada la homologación del vehículo y perderá la protección otorgada por el seguro.

Si vende el vehículo, informe al comprador sobre la modificación de la potencia del motor del vehículo. De lo contrario, dicha omisión puede ser penada por la ley.

## Taller especializado cualificado

Un taller especializado posee las herramientas, las cualificaciones y los conocimientos técnicos

necesarios para la realización técnicamente apropiada de los trabajos requeridos en el vehículo.

Esto afecta especialmente a los trabajos relevantes desde el punto de vista de la seguridad. Tenga en cuenta las indicaciones del Cuaderno de mantenimiento o de servicio.

Encargue los siguientes trabajos en el vehículo siempre en un taller especializado:

- trabajos relevantes desde el punto de vista de la seguridad
- trabajos de mantenimiento
- trabajos de reparación
- modificaciones, así como montajes y transformaciones
- trabajos en los componentes electrónicos

Mercedes-Benz le recomienda un punto de servicio Mercedes-Benz.

**I** Encargue el mantenimiento del sistema electrónico del motor y de sus componentes, tales como las unidades de control, los sensores, los elementos de ajuste o los cables de conexión solo en un taller especializado. De lo contrario, podrían desgastarse más rápidamente determinadas piezas del vehículo y podría anularse la homologación del vehículo.

## Registro del vehículo

Puede ocurrir que Mercedes-Benz inste a realizar inspecciones técnicas de determinados vehículos en sus puntos de servicio. Este es el caso siempre que se pueden mejorar los estándares de calidad y seguridad. Mercedes-Benz podrá informarle de las revisiones pertinentes del vehículo solo si los datos de registro del mismo figuran en el banco de datos de Mercedes-Benz.

Sus datos de registro faltan:

- si no ha adquirido su vehículo en un concesionario autorizado
- si su vehículo todavía no ha sido revisado en un punto de servicio Mercedes-Benz

Le recomendamos que registre su vehículo en un punto de servicio Mercedes-Benz. Informe lo antes posible a Mercedes-Benz sobre cualquier cambio de domicilio o de titular del vehículo.

## Carrocerías, elementos agregados, piezas de montaje posterior y de modificación

### Indicaciones sobre las Directrices para la construcción y el montaje de carrocerías y elementos agregados

**!** Por motivos de seguridad, asegúrese de que los agregados se construyan y monten según las Directrices para la construcción y el montaje de carrocerías y elementos agregados de Mercedes-Benz que sean pertinentes. Estas Directrices para la construcción y el montaje de carrocerías y elementos agregados garantizan que el chasis y la carrocería conforman una unidad y ofrecen la mayor seguridad posible de funcionamiento y conducción.

Por motivos de seguridad, Mercedes-Benz le recomienda:

- no realizar ninguna otra modificación al vehículo
- obtener la aprobación de Mercedes-Benz cuando haya divergencias con respecto a las Directrices para la construcción y el montaje de carrocerías y elementos agregados aprobadas

La homologación mediante institución pública de comprobación o autorización oficial no descarta la posibilidad de riesgos para la seguridad.

Tenga en cuenta la información sobre los recambios originales Mercedes-Benz (► página 21). Puede acceder a las Directrices para la construcción y el montaje de carrocerías y elementos agregados de Mercedes-Benz a través de Internet en la dirección <https://bb-portal.mercedes-benz.com>.

Allí encontrará también información sobre la ocupación de clavijas y el cambio de fusibles. En cualquier punto de servicio Mercedes-Benz podrá obtener más información al respecto.

### Indicaciones sobre el radiador del motor

Incluso las modificaciones del vehículo aparentemente menores, como por ejemplo el montaje de una calandra del radiador durante el modo invierno, no están autorizadas. No cubra el radiador del motor. No utilice protectores tér-

micos, fundas de protección contra insectos o similares.

De lo contrario, los valores del sistema de diagnóstico no se corresponderán con la realidad. En algunos países, el registro de datos del diagnóstico del motor está prescrito legalmente y debe ser comprensible y correcto en todo momento.

## Recambios originales Mercedes-Benz

### 🌱 Indicación ecológica

Daimler ofrece piezas y grupos reacondicionados de la misma calidad que los nuevos. Estas piezas y grupos gozan del mismo derecho de garantía legal que las piezas nuevas.

Si utiliza piezas, neumáticos, ruedas o accesorios relevantes desde el punto de vista de la seguridad no homologados por Mercedes-Benz, puede verse afectada la seguridad de marcha del vehículo. Los sistemas relevantes desde el punto de vista de la seguridad, por ejemplo, el sistema de frenos, pueden sufrir fallos de funcionamiento. Utilice exclusivamente repuestos originales Mercedes-Benz o de igual calidad. Utilice exclusivamente llantas, neumáticos y accesorios homologados especialmente para su vehículo.

Mercedes-Benz verifica los repuestos originales Mercedes-Benz y los accesorios y las piezas de modificación homologados para este modelo de vehículo con relación a:

- la fiabilidad
- la seguridad
- la adecuación

Otras piezas no pueden ser evaluadas por Mercedes-Benz, a pesar de la permanente observación del mercado. Mercedes-Benz no se responsabilizará por dicho motivo de las consecuencias de utilizar dichas piezas en un vehículo Mercedes-Benz, aunque en casos concretos posean una homologación o certificación oficial. Solo si cumplen las disposiciones legales en vigor, se permite el montaje de determinadas piezas en la República Federal de Alemania. Esto también es válido en otros países. Todos los repuestos originales Mercedes-Benz cumplen el requisito para la homologación. Las piezas no homologadas pueden conllevar la anulación de la homologación de vehículo.

Esto sucede:

- si se modifican las características del vehículo conforme a lo autorizado en la homologación de vehículo
- si existe un posible riesgo para los usuarios de la carretera
- si empeora el comportamiento del vehículo respecto a los gases de escape o al nivel sonoro

Indique siempre el número de identificación del vehículo (FIN) al efectuar el pedido de repuestos originales Mercedes-Benz (▷ página 248).

### Códigos QR para ficha de rescate

Los adhesivos del código QR están pegados en la tapa del depósito de combustible y en el montante B.

En caso de accidente, con la ayuda de los códigos QR, los servicios de salvamento pueden determinar rápidamente la ficha de rescate correspondiente a su vehículo. La ficha de rescate actual contiene de forma compacta la información más importante sobre su vehículo, por ejemplo, el tendido de los cables eléctricos.

En la página de Internet <http://portal.aftersales.i.daimler.com> puede obtener más información al respecto.

### Datos memorizados en el vehículo

Una gran cantidad de componentes electrónicos del vehículo contienen memorias de datos. Estas memorias de datos memorizan temporal o permanentemente la información técnica sobre:

- el estado del vehículo
- los eventos
- las averías

En general, esta información técnica describe el estado de un componente, un módulo, un sistema o el entorno.

Estos datos son, por ejemplo:

- estados de servicio de los componentes del sistema como, por ejemplo, los niveles de llenado
- avisos de estado del vehículo y de sus componentes individuales como, por ejemplo, el

número de revoluciones de las ruedas/la velocidad, el retardo de movimiento, la aceleración transversal y la posición del acelerador

- fallos de funcionamiento y averías en componentes importantes del sistema como, por ejemplo, las luces, los frenos
- reacciones y estados de marcha del vehículo en situaciones de marcha especiales como, por ejemplo, la activación de un airbag, la intervención de los sistemas de regulación de la estabilidad
- estados del entorno como, por ejemplo, la temperatura exterior

Los datos son de naturaleza técnica y pueden utilizarse:

- como soporte para detectar y reparar averías y defectos
- para analizar las funciones del vehículo, por ejemplo, después de un accidente
- para optimizar las funciones del vehículo

A partir de estos datos no pueden generarse perfiles de movimiento sobre los trayectos recorridos.

Si se beneficia de las prestaciones del servicio postventa, se puede leer la información técnica de las memorias de eventos y datos de averías. Las prestaciones de servicio abarcan, por ejemplo:

- servicios de reparación
- procesos de mantenimiento
- casos de garantía
- aseguramiento de la calidad

Esta lectura la lleva a cabo el personal de la red de servicio postventa (incluido el fabricante) con la ayuda de dispositivos especiales de diagnóstico. Allí obtendrá información más detallada al respecto.

Una vez que se haya subsanado una avería, la información contenida en la memoria de avisos de avería se borra o se sobrescribe de forma continuada.

Al utilizar el vehículo pueden existir situaciones en las que estos datos técnicos en combinación con otro tipo de información (en su caso tras la consulta a un perito) podrían llegar a ser personales.



Algunos ejemplos son:

- protocolos de accidentes
- daños en el vehículo
- testimonios de testigos

También existen otras funciones adicionales acordadas contractualmente con el cliente que permiten la transferencia de determinados datos del vehículo. Entre estas funciones adicionales se encuentran, por ejemplo, la ubicación del vehículo en caso de emergencia.

## Mercedes-Benz Service24h

### Indicaciones de carácter general

En caso de que su vehículo no arranque o si tuviese una avería en carretera, Service24h de Mercedes-Benz le ofrece su ayuda por toda Europa, 365 días al año, 24 horas al día. Podrá ponerse en contacto con la central de llamadas de emergencia de Service24h de Mercedes-Benz en los números de teléfono indicados más abajo.

#### Marque exclusivamente el número de teléfono de su país de origen.

Si es posible, tenga preparada la siguiente información para poder recibir ayuda lo antes posible:

- datos personales
- número de teléfono en el cual esté disponible
- modelo del vehículo y número de matrícula
- día de la primera matriculación
- posición actual del vehículo
- tipo de avería

### Números de teléfono de Service24h

País	Línea directa Service24h	Número de teléfono alternativo
Bélgica	00800 3 777 7777 <sup>1</sup>	+32 2 620 03 06
Bulgaria	02 919 87 87	+359 2 919 87 87
Dinamarca	33 78 55 55	+45 33 78 55 55
Alemania	00800 3 777 7777 <sup>1</sup>	+49 69 95 30 74 16
Estonia	515 1512	+372 515 1512
Finlandia	0400 41 31 13	+358 400 41 31 13
Francia	00800 3 777 7777 <sup>1</sup>	+33 1 70 48 01 51
Grecia	6944 35 47 00	+30 6944 35 47 00
Gran Bretaña	00800 3 777 7777 <sup>1</sup>	+44 207 660 9991
Islandia	+354 590 2170	+354 664 2130
Italia/Ciudad del Vaticano	00800 3 777 7777 <sup>1</sup>	+39 023 859 13 29
Croacia	0800 10 40	+385 1 36 44 873
Letonia	+371-29488557	+371-67099888
Lituania	8 698 24950	+370 698 24950
Luxemburgo	00800 3 777 7777 <sup>1</sup>	+352 27 30 22 63
Países Bajos	00800 3 777 7777 <sup>1</sup>	+ 31 20 721 90 98
Noruega	67 90 83 00	+47 67 90 83 00

<sup>1</sup> de forma gratuita, en casos excepcionales algunos operadores de telefonía móvil pueden cargar gastos.

País	Línea directa Service24h	Número de teléfono alternativo
Austria	00800 3 777 7777 <sup>1</sup>	+43 1 36 027 730 21
Polonia	00800 3 777 7777 <sup>1</sup>	+48 22 583 43 00
Portugal	800 200 752	+351 219 42 91 15
Rumanía	0745 23 24 24	+40 745 23 24 24
Suecia	020 78 44 78	+46 8 644 62 76
Suiza	00800 3 777 7777 <sup>1</sup>	+41 22 567 53 34
Serbia	011-3019-019	+381 11 3019 019
Eslovaquia	00800 3 777 7777 <sup>1</sup>	+421 2 50102653
Eslovenia	080 19 11	+386 1 530 53 15
España/Andorra/Gibraltar	00800 3 777 7777 <sup>1</sup>	+34 91 3754 122
República Checa	00800 3 777 7777 <sup>1</sup>	+420 296 335 697
Turquía	444 62 44	+90 212 444 62 44
Hungría	00800 3 777 7777 <sup>1</sup>	+36 1 3285303
Sur de Chipre	99 62 77 62	+357 99 62 77 62

**Marque exclusivamente el número de teléfono de su país de origen.**

<sup>1</sup> de forma gratuita, en casos excepcionales algunos operadores de telefonía móvil pueden cargar gastos.

## Puesto de conducción



	<b>Función</b>	<b>Pág.</b>
①	Palanca combinada	84
②	Palanca del TEMPOMAT	130
③	Cuadro de instrumentos	27
④	Bocina	
⑤	Consola central	29
⑥	Guantera o compartimento portaobjetos situado en el tablero de instrumentos	178

	<b>Función</b>	<b>Pág.</b>
⑦	Cerradura de encendido	112
⑧	Ajuste del volante	78
⑨	Regulación del alcance de las luces	84
⑩	Apertura del capó del motor	198
⑪	Conmutador de luces	82

## Cuadro de instrumentos y visualizador

## Indicaciones y elementos de mando

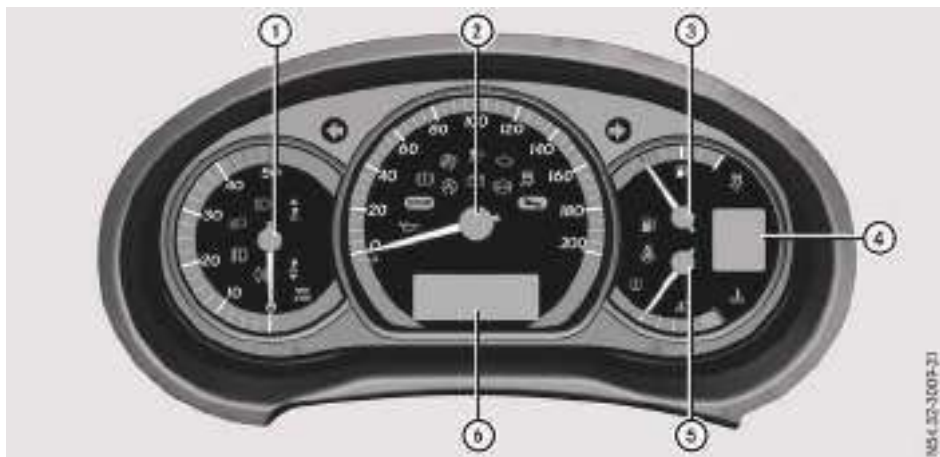

Función	Pág.	Función	Pág.
① Cuentarrevoluciones	141	⑤ Temperatura del líquido refrigerante	141
② Velocímetro	141	⑥ Visualizador multifunción	143
③ Nivel de combustible	123		
④ Visualizador para indicaciones:			
puerta abierta	163		
Cambio de doble embrague			
6G-DCT: indicación de la posición del cambio	120		

Testigos de control y de advertencia

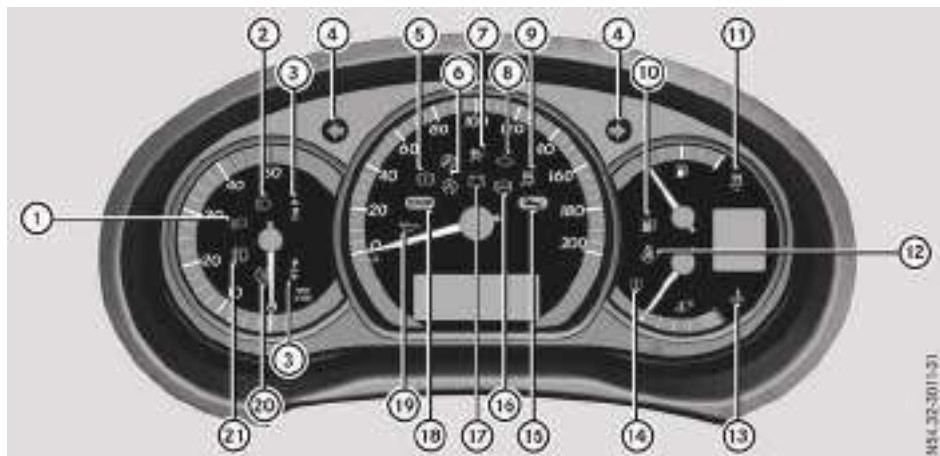

Testigos de control y de advertencia (ejemplo)

	Función	Pág.
①	Luz de cruce	83
②	Luz de carretera	84
③	Cambio manual: recomendación de cambio de marcha	119
④	Luz intermitente	84
⑤	Freno de estacionamiento/avería en el sistema de frenos	157
⑥	Indicación de estado de la función de parada y arranque ECO	114
⑦	Airbag	159
⑧	Diagnóstico del motor	161
⑨	ESP®	52
	ASR	51
⑩	Reserva de combustible	163
⑪	ASR OFF	51

	Función	Pág.
⑫	Cinturón de seguridad	35
⑬	Líquido refrigerante	161
⑭	Supervisión de la presión de los neumáticos, sin cables	235
	Supervisión de la presión de los neumáticos, ESP®	237
⑮	Acudir al taller	155
⑯	ABS	157
⑰	Batería	162
⑱	Parada del motor y estacionamiento del vehículo	155
⑲	Nivel de aceite del motor	
⑳	Luz antiniebla trasera	83
㉑	Luz antiniebla	83

**Consola central**

**Parte superior**



	<b>Función</b>	<b>Pág.</b>
①	Manejo del ordenador de a bordo	142
②	Difusores de ventilación	110
③	Sistema de intermitentes de advertencia	85
④	Cierre centralizado	60
⑤	Unidad de mando de los sistemas de climatización	101
⑥	Radio o sistema de navegación incluida la radio	164
⑦	Conexión/desconexión de la función de parada y arranque ECO	114
⑧	Conexión/desconexión del sistema ASR	51
⑨	Cambio de doble embrague 6G-DCT: palanca selectora	119
	Cambio manual: palanca del cambio	118

**Parte inferior**



Consola central, parte inferior (ejemplo)

	<b>Función</b>	<b>Pág.</b>
①	Freno de estacionamiento	126
②	Cenicero	194
③	Sistema de ayuda para marcha atrás	133
④	Portavasos	193
⑤	Caja de enchufe de 12 V	195
	Encendedor de cigarrillos	195

## Unidad de mando de la puerta

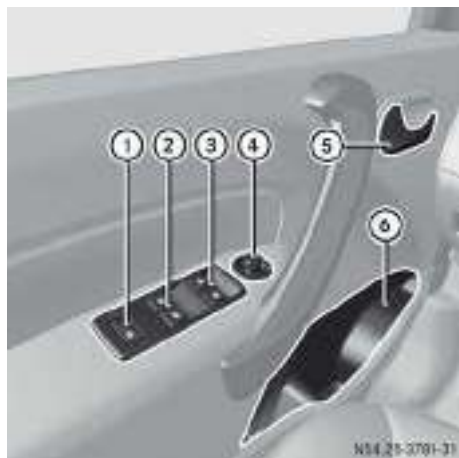

	Función	Pág.
①	Bloqueo de las ventanillas laterales de la parte trasera	66
②	Apertura/cierre de las ventanillas laterales de la parte trasera	66
③	Apertura/cierre de las ventanillas laterales delanteras	66
④	Ajuste de los retrovisores exteriores	80
⑤	Apertura de la puerta	59
⑥	Compartimento portaobjetos	180



## Datos de interés

- i** Estas Instrucciones de servicio describen los equipamientos de serie y opcionales de todos los modelos de vehículos que estaban disponibles hasta el momento del cierre de la redacción de estas Instrucciones de servicio. Pueden existir variaciones para determinados países. Tenga en cuenta que es posible que su vehículo no esté equipado con todas las funciones aquí descritas. Esto concierne asimismo a los sistemas y funciones relevantes desde el punto de vista de la seguridad.
- i** Lea la información acerca del taller especializado cualificado (▷ página 20).

## Seguridad de los ocupantes

### Introducción al sistema de retención

El sistema de retención puede reducir el riesgo de que los ocupantes del vehículo choquen contra piezas del habitáculo del vehículo en caso de que se produzca un accidente. Además, el sistema de retención también puede reducir el peligro de que los ocupantes del vehículo sufran lesiones durante un accidente.

El sistema de retención incluye:

- Sistema de cinturones de seguridad
- Airbags
- Dispositivo de retención para niños
- Fijaciones de asiento infantil

Los componentes del sistema de retención están armonizados entre sí. Solo pueden desplegarse si todos los ocupantes del vehículo:

- se han abrochado correctamente el cinturón de seguridad (▷ página 33)
- han ajustado correctamente el asiento y el reposacabezas (▷ página 72)

Como conductor se debe asegurar además de que el volante esté ajustado correctamente. Tenga en cuenta la información sobre la posición correcta del asiento del conductor (▷ página 71).

Además se debe asegurar de que el airbag se pueda desplegar libremente en caso de activación (▷ página 35).

El airbag complementa al cinturón de seguridad correctamente abrochado. El airbag aumenta la

protección del ocupante del vehículo como dispositivo de seguridad adicional en determinados accidentes. Si, por ejemplo, en un accidente la protección del cinturón de seguridad es suficiente, los airbags no se activan. Además, en caso de accidente solo se activan aquellos airbags que aumenten la protección en la situación correspondiente. Sin embargo, por lo general, el cinturón de seguridad y el airbag no ofrecen protección contra objetos que puedan penetrar en el vehículo desde el exterior.

Encontrará información sobre el funcionamiento del sistema de retención en "Activación de los sensores de cinturón y airbags" (▷ página 37).

En el capítulo "Niños en el vehículo" figura información adicional sobre los niños que viajen en el vehículo y sobre los dispositivos de retención para niños (▷ página 39).

### Indicaciones de seguridad importantes

#### ADVERTENCIA

Si se realizan cambios en el sistema de retención, podría dejar de funcionar de la forma prevista. En ese caso, el sistema de retención podría dejar de proteger a los ocupantes del vehículo de la forma prevista y, por ejemplo, fallar en caso de accidente o activarse de forma inesperada. Existe un elevado peligro de sufrir lesiones o incluso peligro de muerte.

No modifique nunca las piezas del sistema de retención. No efectúe ninguna intervención en el cableado, en los componentes electrónicos ni en su software.

Si el vehículo debe adaptarse a una persona con discapacidad física, póngase en contacto con un taller especializado. Mercedes-Benz le recomienda al respecto un punto de servicio Mercedes-Benz.

### Testigo luminoso de advertencia del sistema de retención

Las funciones del sistema de retención se comprueban tras conectar el encendido y a intervalos regulares con el motor en marcha. De esta forma pueden detectarse a tiempo las averías.

El testigo de advertencia del sistema de retención  situado en el cuadro de instrumentos se ilumina al conectar el encendido. Se apaga como muy tarde unos segundos después del arranque del vehículo. Los componentes del sistema de retención están operativos.

Se ha producido una avería si el testigo de advertencia del sistema de retención :

- no se enciende después de conectar el encendido
- no se apaga al cabo de unos segundos con el motor en marcha
- se vuelve a encender con el motor en marcha

#### ADVERTENCIA

Si se ha averiado el sistema de retención, pueden activarse involuntariamente algunos componentes del sistema de retención, o no hacerlo de la forma prevista en caso de accidente. Esto puede afectar, por ejemplo, al tensor de cinturón o al airbag. Existe un mayor riesgo de sufrir lesiones o incluso peligro de muerte.

Encargue inmediatamente la revisión y el ajuste del sistema de retención en un taller especializado.

## Cinturones de seguridad

### Introducción

Un cinturón de seguridad correctamente abrochado reduce con la máxima eficacia el desplazamiento de los ocupantes del vehículo al producirse una colisión o un vuelco. De esta forma, se reduce el riesgo de que los ocupantes del vehículo choquen contra piezas del habitáculo del vehículo o salgan despedidos del vehículo. Además, el cinturón de seguridad ayuda a que los ocupantes del vehículo se mantengan en una posición más favorable frente al airbag en caso de activación.

El sistema de cinturones de seguridad consta de:

- cinturones de seguridad
- sensores de cinturón y limitadores de la fuerza de tensado del cinturón

Si extrae el cinturón de seguridad de forma rápida o brusca de la salida del cinturón, el enro-

llador de cinturón se bloquea. La cinta del cinturón no se puede seguir extrayendo.

El tensor de cinturón tensa el cinturón de seguridad en caso de colisión, de forma que quede ceñido al cuerpo. Sin embargo, no desplaza a los ocupantes del vehículo hacia el respaldo del asiento.

El tensor de cinturón tampoco corrige las posiciones de asiento incorrectas o la colocación inadecuada del cinturón de seguridad.

Los limitadores de la fuerza de tensado del cinturón de seguridad reducen la carga del cinturón sobre el pasajero al producirse la activación del mismo.

Los limitadores de la fuerza de tensado están armonizados con los airbags delanteros, que absorben una parte de la fuerza de deceleración. De esta forma se puede reducir la carga sobre los ocupantes del vehículo durante un accidente.

El tensor de cinturón se activa independientemente del estado de enclavamiento del cinturón de seguridad.

### Indicaciones de seguridad importantes

#### ADVERTENCIA

Si el cinturón de seguridad está abrochado de forma incorrecta, no podrá protegerle de la forma prevista. Además, un cinturón de seguridad abrochado de forma incorrecta puede causar lesiones, por ejemplo, en caso de accidente, maniobras de frenado o cambios repentinos de la dirección de marcha. Existe un mayor riesgo de sufrir lesiones o incluso peligro de muerte.

Asegúrese siempre de que todos los ocupantes del vehículo tengan abrochado correctamente el cinturón y estén bien sentados.

#### ADVERTENCIA

El cinturón de seguridad no ofrecerá la protección prevista si el respaldo del asiento no se encuentra en posición casi vertical. En ese caso, al producirse un frenazo o un accidente, podría resbalsarse por debajo del cinturón de seguridad y lesionarse, por ejemplo, el abdomen o el cuello. Existe un mayor riesgo de sufrir lesiones o incluso peligro de muerte.

Ajuste correctamente el asiento antes de iniciar la marcha. Asegúrese siempre de que el respaldo del asiento se encuentre en posición casi vertical y de que la cinta superior del cinturón de seguridad quede tendida por el centro del hombro.

### ADVERTENCIA

Las personas con una estatura inferior a 1,50 m no se pueden colocar correctamente el cinturón de seguridad sin la ayuda de sistemas de retención adicionales adecuados. Si el cinturón de seguridad está abrochado de forma incorrecta, no podrá protegerle de la forma prevista. Además, un cinturón de seguridad abrochado de forma incorrecta puede causar lesiones, por ejemplo, en caso de accidente, maniobras de frenado o cambios repentinos de la dirección de marcha. Existe un mayor riesgo de sufrir lesiones o incluso peligro de muerte.

Asegure siempre a las personas con una estatura inferior a 1,50 m con sistemas de retención adicionales adecuados.

Si viajan niños a bordo menores de doce años y de estatura inferior a 1,50 m:

- asegúrelos siempre con un dispositivo de retención para niños adecuado para este vehículo Mercedes-Benz. El dispositivo de retención para niños debe ser adecuado a la edad, al peso y a la estatura del niño.
- es imprescindible que tenga en cuenta las instrucciones e indicaciones relativas a la seguridad sobre los "Niños en el vehículo" (> página 39), así como las Instrucciones de montaje y servicio del fabricante del dispositivo de retención para niños.

### ADVERTENCIA

Los cinturones de seguridad no podrán protegerle de la forma prevista:

- si están dañados, modificados, muy sucios, descoloridos o teñidos
- si el cierre del cinturón está dañado o muy sucio
- si ha realizado modificaciones en los tensores de cinturón, en los anclajes del cin-

turón de seguridad o en los enrolladores de cinturón

Los cinturones de seguridad podrían no presentar daños visibles en caso de accidente, por ejemplo, por las astillas de vidrio. Los cinturones de seguridad modificados o dañados podrían romperse o fallar, por ejemplo, en caso de accidente. Los tensores de cinturón modificados podrían activarse de manera imprevista o no funcionar de la forma prevista. Existe un mayor riesgo de sufrir lesiones o incluso peligro de muerte.

No efectúe nunca modificaciones en los cinturones de seguridad, los tensores de cinturón, los anclajes del cinturón de seguridad ni los enrolladores de cinturón. Asegúrese de que los cinturones de seguridad no estén dañados ni desgastados y de que estén limpios. Después de un accidente, encargue inmediatamente la revisión de los cinturones de seguridad en un taller especializado.

Mercedes-Benz le recomienda utilizar exclusivamente cinturones de seguridad homologados especialmente para su vehículo por Mercedes-Benz. De lo contrario, puede quedar anulada la homologación del vehículo.

### Uso correcto de los cinturones de seguridad

Tenga en cuenta las indicaciones de seguridad sobre el cinturón de seguridad (> página 32).

Todos los ocupantes del vehículo deben abrocharse correctamente el cinturón de seguridad antes de iniciar la marcha. Asegúrese también durante la marcha de que todos los ocupantes del vehículo se hayan abrochado siempre correctamente el cinturón de seguridad.

Al abrocharse el cinturón de seguridad asegúrese de que:

- la lengüeta del cierre del cinturón de seguridad solo se introduzca en el cierre del cinturón de seguridad correspondiente a la plaza de asiento
- el cinturón de seguridad se ciña al cuerpo. Evite las prendas de vestir holgadas, por ejemplo, un abrigo.
- el cinturón de seguridad no quede retorcido

Solo así se podrán repartir por toda la superficie del cinturón las fuerzas que se generen.

- la cinta del pecho pase siempre por el centro del hombro

La cinta del pecho no debería tocar el cuello y no debe pasar por debajo del brazo. En la medida de lo posible, adapte la altura del cinturón de seguridad a la estatura del ocupante.

- el cinturón abdominal esté ceñido y lo más bajo posible sobre la pelvis  
El cinturón abdominal debe quedar colocado a la altura de la ingle y no pasar nunca sobre el abdomen. Esto deben tenerlo en cuenta especialmente las mujeres embarazadas. En caso necesario, empuje el cinturón abdominal hacia abajo hasta la altura de la ingle y ciñalo tirando de la cinta del pecho.

- el cinturón de seguridad no discorra sobre objetos agudos, afilados o frágiles

Si dichos objetos se encuentran sobre la ropa o en un bolsillo, por ejemplo, gafas, bolígrafos o llaves, guárdelos en un lugar adecuado.

- siempre esté abrochada con el cinturón de seguridad solo una persona  
No transporte nunca un bebé o un niño sobre el regazo de uno de los ocupantes del vehículo. En caso de accidente pueden resultar aplastados entre el ocupante del vehículo y el cinturón de seguridad.
- nunca se sujeten objetos junto a una persona con el cinturón

Asegúrese de que nunca haya objetos entre una persona y el asiento, por ejemplo, cojines.

Los cinturones de seguridad están previstos exclusivamente para asegurar y retener personas. Observe siempre las indicaciones que figuran en el apartado "Instrucciones para la carga del vehículo" para la colocación segura de los objetos (▷ página 178).

- ❗ Vehículos con banco de acompañante: si la plaza interior del asiento del acompañante no está ocupada, enclave la lengüeta del cierre del cinturón en el cierre del cinturón perteneciente a la plaza de asiento.

### Colocación y ajuste de los cinturones de seguridad

Observe las indicaciones relativas a la seguridad sobre el cinturón de seguridad (▷ página 32) y

las indicaciones sobre el uso correcto del cinturón de seguridad (▷ página 33).



Esquema

- ▶ Ajuste el asiento (▷ página 71).  
El respaldo del asiento debe estar ajustado en una posición casi vertical.
- ▶ Saque el cinturón de seguridad de la salida del cinturón ③ sin dar tirones y enclave la lengüeta del cinturón ② en el cierre del cinturón de seguridad ①.
- ▶ En caso necesario, desplace el cinturón de seguridad hacia arriba por delante del pecho para que el cinturón se ciña al cuerpo.



La cinta superior debe quedar siempre tendida por el centro del hombro. En caso necesario, ajuste la salida del cinturón.

- ▶ Presionando el desenclavamiento de la salida del cinturón ④, desplace la salida del cinturón hacia arriba o hacia abajo.
- ▶ Suelte el desenclavamiento de la salida del cinturón ④ en la posición que desee y ase-

gúrese de que se enclave la salida del cinturón de seguridad.

### Soltado del cinturón de seguridad

**!** Asegúrese de que el cinturón de seguridad esté completamente enrollado. Así evitará que el cinturón de seguridad o la lengüeta del cinturón de seguridad queden aprisionados en la puerta o el mecanismo del asiento. Si esto sucede, podrían sufrir daños la puerta, el revestimiento interior de la puerta y el cinturón de seguridad. Si los cinturones de seguridad resultan dañados, pueden no cumplir con su función protectora prevista y deben ser sustituidos. Diríjase a un taller especializado.

► Presione la tecla de soltado del cierre del cinturón, sujete la lengüeta del cinturón y lleve el cinturón hacia atrás.

### Advertencia de cinturón desabrochado para el conductor y el acompañante

El testigo de advertencia de colocación de los cinturones de seguridad  del cuadro de instrumentos indica que todos los ocupantes del vehículo deben abrocharse el cinturón de seguridad. Puede parpadear o iluminarse permanentemente. Adicionalmente puede sonar una señal acústica de advertencia.

El testigo de advertencia de colocación de los cinturones de seguridad  y la señal acústica de advertencia se apagarán en cuanto el conductor y el acompañante se hayan abrochado los cinturones de seguridad.

Según el equipamiento del vehículo, el testigo de advertencia de colocación de los cinturones de seguridad  y la señal acústica de advertencia se apagan en cuanto el conductor se ha abrochado el cinturón de seguridad.

## Airbags

### Introducción

El lugar de montaje de los airbags se reconoce por la inscripción AIRBAG.

El airbag complementa al cinturón de seguridad correctamente abrochado. No sustituye al cinturón de seguridad. El airbag ofrece una protección adicional en determinados accidentes.

En un accidente no siempre se activan todos los airbags. Los diferentes sistemas de airbag funcionan independientemente unos de otros (► página 37).

No obstante, ningún sistema disponible en la actualidad puede excluir completamente el riesgo de sufrir heridas o lesiones mortales. Tampoco puede excluirse por completo el riesgo de sufrir heridas al activarse el airbag, debido a la velocidad tras su activación.

### Indicaciones de seguridad importantes

#### ADVERTENCIA

Si no adopta la posición de asiento correcta, el airbag no puede proteger de la forma prevista y la activación puede incluso causar lesiones adicionales. Existe un mayor riesgo de sufrir lesiones o incluso peligro de muerte.

Para evitar riesgos, asegúrese siempre de que todos los ocupantes del vehículo:

- lleven abrochado correctamente el cinturón de seguridad, también las mujeres embarazadas
- estén correctamente sentados y mantengan la mayor distancia posible respecto a los airbags
- tengan en cuenta las siguientes indicaciones

Asegúrese siempre de que no haya ningún objeto entre el airbag y el ocupante del vehículo.

- Ajuste correctamente los asientos antes de iniciar la marcha. Asegúrese siempre de que el respaldo esté en posición casi vertical. La cabeza debe apoyarse en el centro del reposacabezas, aproximadamente a la altura de los ojos.
- Coloque los asientos del conductor y del acompañante en su posición más retrasada posible. La posición de asiento del conductor debe permitir conducir el vehículo con seguridad.
- Sujete el volante de la dirección solo por el exterior del aro. De esta forma, el airbag podrá desplegarse sin impedimentos.
- Apóyese durante la marcha siempre en el respaldo del asiento. No se incline hacia delante ni se apoye en la puerta o la ventanilla lateral.

De lo contrario, estará en la zona de inflado de los airbags.

- Mantenga los pies siempre en el espacio para los pies situado delante del asiento. No coloque, por ejemplo, los pies sobre el puesto de conducción. De lo contrario, los pies estarán en la zona de inflado del airbag.
- Asegure siempre a las personas de estatura inferior a 1,50 m con sistemas de retención adecuados. Hasta esa estatura, no es posible abrocharse el cinturón de seguridad correctamente.

#### Si transporta niños en el vehículo, observe además las siguientes indicaciones.

- Asegure siempre a los niños menores de doce años y de estatura inferior a 1,50 m con un dispositivo de retención para niños adecuado.
- Monte los dispositivos de retención para niños preferentemente en los asientos del espacio posterior.
- Vehículos con airbag del acompañante: asegure siempre a un niño con un dispositivo de retención para niños orientado hacia atrás en un asiento trasero adecuado. El airbag del acompañante no se puede desconectar.
- Observe sin falta las instrucciones e indicaciones relativas a la seguridad sobre los "Niños en el vehículo" (> página 39) y sobre los "Dispositivos de retención para niños en el asiento del acompañante" (> página 43), así como las Instrucciones de montaje y servicio del fabricante del dispositivo de retención para niños.

**Los objetos situados en el habitáculo del vehículo pueden obstaculizar el funcionamiento previsto del airbag.** Para evitar riesgos debidos a la velocidad del airbag tras su activación, asegúrese antes de emprender la marcha:

- de que entre los ocupantes del vehículo y el sector de accionamiento de los airbags no se encuentren personas, animales u objetos
- de que entre el asiento y la puerta así como el montante de la puerta (montante B) no se encuentre ningún objeto
- de que no cuelguen objetos duros, por ejemplo, perchas para ropa, en los asideros de sujeción o los colgadores
- de que no se haya fijado ningún accesorio, como un portabebidas, en la zona de inflado

de un airbag, por ejemplo, en las puertas o las ventanillas laterales

- de que no haya objetos pesados, de cantos agudos o frágiles en los bolsillos de las prendas de vestir. Guarde estos objetos en un lugar adecuado

#### ⚠ ADVERTENCIA

Si modifica la cubierta de un airbag o coloca objetos sobre ella, por ejemplo, adhesivos, el airbag no podrá funcionar de la forma prevista. Existe un mayor riesgo de sufrir lesiones.

No modifique nunca la cubierta de un airbag ni coloque objetos sobre ella.

### Airbags delanteros



El airbag del conductor ① se despliega por delante del volante de la dirección. El airbag del acompañante ② se despliega por delante y por encima de la guantera.

Los airbags delanteros aumentan la protección para la cabeza y el tórax en los asientos del conductor y del acompañante en caso de activación.

**Vehículos con banco de acompañante:** el potencial de protección adicional del airbag del acompañante está disponible en determinados accidentes para la persona que se encuentra en el asiento del acompañante exterior. La persona que se encuentra en el asiento del acompañante interior está protegida por el cinturón de seguridad correctamente abrochado.

### Airbags laterales

En función del equipamiento del vehículo, se monta un airbag lateral en los asientos delante-

ros individuales, vea la inscripción AIRBAG en el lado exterior del respaldo del asiento.

### ADVERTENCIA

El uso de fundas para asiento inadecuadas puede obstaculizar o impedir el despliegue de los airbags integrados en los asientos. En tal caso, los airbags no podrían proteger a los pasajeros de la forma prevista. Existe un mayor riesgo de sufrir lesiones o incluso peligro de muerte.

Por este motivo, utilice solamente fundas para asiento que hayan sido autorizadas por Mercedes-Benz para el asiento correspondiente.



Los airbags laterales ① se despliegan junto a los refuerzos laterales exteriores del respaldo del asiento.

El airbag lateral incrementa la protección del tórax en caso de activación. Sin embargo, no protege:

- la cabeza
- el cuello
- los brazos

El airbag lateral se activa en caso de choque lateral en el lado del impacto.

## Windowbags



Los windowbags ① van montados lateralmente en el marco del techo, por encima de las puertas.

Al activarse, el windowbag incrementa la protección de la cabeza. Pero no protege el torso ni los brazos.

En caso de choque lateral, se acciona el windowbag del lado de la colisión.

Los windowbags se pueden activar ante otros tipos de accidentes si se determina que pueden brindar a los ocupantes del vehículo una protección adicional a la ofrecida por el cinturón de seguridad (▷ página 37).

### Activación de los pretensores de cinturón y de los airbags

#### Indicaciones de seguridad importantes

### ADVERTENCIA

Tras la activación de un airbag, las piezas del mismo se calientan. Existe peligro de sufrir lesiones.

No toque las piezas del airbag. En el caso de que se haya activado el airbag, solicite su sustitución inmediata en un taller especializado.

### ADVERTENCIA

Los tensores de cinturón que ya se han activado pirotécnicamente ya no están en condiciones de funcionar y ya no podrán protegerle de la forma prevista. Existe un mayor riesgo de sufrir lesiones o incluso peligro de muerte.

En el caso de que se haya activado pirotécnicamente el tensor de cinturón, solicite su sustitución inmediata en un taller especializado.

Mercedes-Benz recomienda que encargue el remolcado del vehículo hasta un taller especializado después de un accidente. Tenga esto en cuenta en especial después de la activación del pretensor de cinturón o del airbag.

Al activarse el pretensor de cinturón o el airbag se escucha un chasquido y puede generarse una pequeña cantidad de polvo. El testigo luminoso de advertencia del sistema de retención  se ilumina.

Salvo en casos excepcionales, este chasquido es irrelevante para la capacidad auditiva de los ocupantes. El polvo generado no es perjudicial para la salud en general, si bien puede causar por un breve espacio de tiempo molestias en personas con asma o con problemas respiratorios. Siempre y cuando ello no implique peligro, abandone el vehículo de inmediato o abra la ventanilla para evitar molestias respiratorias.

## Funcionamiento

En caso de colisión, la unidad de control del sistema de retención evalúa durante la primera fase importantes datos físicos relacionados con la deceleración o aceleración sufrida por el vehículo, tales como:

- la duración
- la dirección
- la intensidad

A partir de esta evaluación, la unidad de control del sistema de retención activa los pretensores de cinturón en caso de producirse un choque frontal o trasero.

Un pretensor de cinturón solo puede activarse:

- si el encendido está conectado
- si los componentes del sistema de retención están operativos. Encontrará más información en "Testigo luminoso de advertencia del sistema de retención" (▷ página 31)

El pretensor de cinturón solo puede activarse:

- si el encendido está conectado
- si los componentes del sistema de retención están operativos. Encontrará más información en "Testigo luminoso de advertencia del sistema de retención" (▷ página 31).

Si la unidad de control del sistema de retención determina una mayor gravedad del accidente, en determinadas situaciones de choque frontal se activarán más componentes del sistema de retención de forma independiente:

- Airbag del conductor
- Airbag del acompañante

La determinación de los umbrales de activación para el pretensor de cinturón y el airbag se lleva a cabo evaluando en distintos puntos del vehículo la deceleración o la aceleración. Este proceso tiene un carácter previsor. La activación debe efectuarse a tiempo en el momento de producirse la colisión.

La deceleración o aceleración del vehículo y la dirección de las fuerzas generadas se determinan esencialmente basándose en:

- la distribución de las fuerzas durante la colisión
- el ángulo de colisión
- la capacidad de deformación de la carrocería del vehículo
- la naturaleza del objeto contra el que ha chocado el vehículo

Los factores perceptibles o mensurables inmediatamente después de haberse producido el accidente no pueden considerarse como determinantes para la activación de los airbags. Tampoco aportan indicio alguno al respecto.

El vehículo puede sufrir una deformación considerable sin que se active un airbag. Esto sucede si solo se ven afectadas por la colisión piezas relativamente blandas y no se produce una deceleración demasiado elevada. Por el contrario, puede activarse un airbag a pesar de que el vehículo sufra solo deformaciones de poca importancia, por ejemplo, en caso de colisión con piezas muy rígidas del vehículo, tales como un larguero, y en caso de que a consecuencia de ello la deceleración sea lo suficientemente intensa.

Si la unidad de control del sistema de retención determina una situación de colisión lateral, los correspondientes componentes del sistema de retención se activan por separado.

- Airbag lateral en el lado de la colisión independientemente del pretensor de cinturón y de la utilización del cinturón de seguridad
- Windowbag en el lado de la colisión independientemente de la utilización del cinturón de



seguridad e independientemente de si el asiento del acompañante está ocupado o no

- Vehículos con airbag lateral y/o windowbag: pretensor de cinturón, cuando en esa situación se prevé que puede brindar una protección adicional para los ocupantes del vehículo

**i** En un accidente no siempre se activan todos los airbags. Los diferentes sistemas de airbag funcionan independientemente unos de otros.

El funcionamiento de los sistemas de airbag viene determinado por la gravedad del accidente evaluada, especialmente en lo relativo a la deceleración o aceleración del vehículo y el tipo de accidente:

- choque frontal
- choque lateral

## Niños en el vehículo

### Sistema de retención infantil

#### Indicaciones de seguridad importantes

De las estadísticas de accidentes puede concluirse que los niños sentados en los asientos traseros viajan más seguros que los sentados en los asientos delanteros. Por ese motivo, Mercedes-Benz le recomienda encarecidamente que monte el sistema de retención infantil en un asiento trasero. Por regla general, el niño está mejor protegido allí.

Si viajan niños a bordo menores de doce años y de estatura inferior a 1,50 m:

- Asegúrelos siempre con un sistema de retención infantil adecuado para vehículos Mercedes-Benz. El sistema de retención infantil debe ser adecuado a la edad, al peso y a la estatura del niño.
- Es imprescindible que tenga en cuenta las instrucciones e indicaciones de seguridad que figuran en este apartado así como las instrucciones de montaje del fabricante del sistema de retención infantil.

**Vehículos con asiento doble del acompañante:** el asiento central no es adecuado para montar un sistema de retención infantil. Los niños menores de doce años y de estatura inferior a 1,50 m no deben ser transportados en el asiento central.

#### ADVERTENCIA

Si deja niños sin vigilancia en el vehículo, estos pueden poner el vehículo en movimiento, por ejemplo:

- si sueltan el freno de estacionamiento
- si desacoplan la posición de aparcamiento **P** del cambio de doble embrague 6G-DCT o acoplan la posición de punto muerto del cambio manual
- si ponen el motor en marcha

También pueden manejar el equipamiento del vehículo y quedar aprisionados. Hay peligro de accidente y de sufrir lesiones.

Al abandonar el vehículo, lleve siempre la llave consigo y bloquee el vehículo. No deje nunca a los niños sin vigilancia en el vehículo.

#### ADVERTENCIA

Si las personas (especialmente los niños) se ven expuestas a temperaturas muy bajas o muy elevadas durante un periodo prolongado de tiempo, podrían sufrir lesiones graves o incluso mortales. Nunca deje a personas (especialmente a los niños) sin vigilancia en el vehículo.

#### ADVERTENCIA

Las piezas del dispositivo de retención para niños podrían calentarse excesivamente si se ven expuestas a la irradiación solar directa.

Los niños podrían sufrir quemaduras al entrar en contacto con estas piezas, en especial con las piezas metálicas del dispositivo de retención para niños. Existe peligro de sufrir lesiones.

Si abandona el vehículo con el niño, asegúrese de que el dispositivo de retención para niños no quede expuesto a la irradiación solar directa. Protéjalo, por ejemplo, con una cubierta. Si el dispositivo de retención para niños ha estado expuesto a la irradiación solar directa, deje que se enfríe antes de asegurar al niño en el mismo. Nunca deje a los niños sin vigilancia en el vehículo.

Asegúrese siempre de que todos los ocupantes del vehículo lleven abrochado correctamente el cinturón de seguridad y adopten una posición del asiento correcta. Tenga esto en cuenta especialmente en caso de que viajen niños en el vehículo.

Tenga en cuenta las indicaciones de seguridad sobre los cinturones de seguridad (▷ página 32) y las indicaciones sobre el uso correcto de los cinturones de seguridad (▷ página 33).

### Sistema de retención infantil

Es imprescindible que tenga en cuenta el ámbito de utilización del sistema de retención infantil (▷ página 44).

Por motivos de seguridad, Mercedes-Benz le recomienda utilizar únicamente un sistema de retención infantil recomendado por Mercedes-Benz (▷ página 48).

#### ADVERTENCIA

Si el dispositivo de retención para niños no está montado correctamente en la posición de asiento apropiada, podría no ofrecer la protección prevista. El niño no quedaría retenido en caso de accidente, al frenar el vehículo o al cambiar repentinamente la dirección de marcha. Existe un mayor riesgo de sufrir lesiones o incluso peligro de muerte.

Es imprescindible que tenga en cuenta las instrucciones de montaje del fabricante y el ámbito de utilización del dispositivo de retención para niños. Asegúrese de que toda la superficie inferior del dispositivo de retención para niños esté apoyada siempre en la superficie del asiento. No coloque nunca ningún objeto, por ejemplo, un cojín, debajo o detrás del dispositivo de retención para niños. Utilice exclusivamente dispositivos de retención para niños provistos de su funda original. Sustituya los revestimientos dañados solo por otros revestimientos originales.

#### ADVERTENCIA

Si un dispositivo de retención para niños orientado hacia atrás se monta erróneamente en el sentido de marcha, éste no podrá ofrecer la protección prevista. Este puede ser el caso, por ejemplo, si monta un dispositivo de

retención para niños orientado hacia atrás en un asiento trasero que se haya montado en sentido contrario al de la marcha. El niño podría no quedar retenido, por ejemplo, en caso de accidente. Existe un elevado riesgo de sufrir lesiones o incluso peligro de muerte. Antes de fijar un dispositivo de retención para niños orientado hacia atrás, monte siempre el asiento trasero en el sentido de marcha.

#### ADVERTENCIA

Si el dispositivo de retención para niños no está montado correctamente o no está asegurado, podría soltarse en caso de accidente, al frenar el vehículo o al cambiar bruscamente la dirección de marcha. El dispositivo de retención para niños podría desprenderse y alcanzar a los ocupantes del vehículo. Existe un elevado peligro de sufrir lesiones o incluso peligro de muerte.

Monte siempre correctamente también los dispositivos de retención para niños que no vaya a utilizar. Es imprescindible que tenga en cuenta las instrucciones de montaje del fabricante del dispositivo de retención para niños.

Encontrará más información sobre la colocación segura de los objetos, el equipaje o la carga en el capítulo "Instrucciones para la carga del vehículo".

#### ADVERTENCIA

Los dispositivos de retención para niños o sus sistemas de fijación dañados o sometidos a esfuerzo en un accidente podrían dejar de ofrecer la protección prevista. El niño no quedaría retenido en caso de accidente, al frenar el vehículo o al cambiar repentinamente la dirección de marcha. Existe un mayor riesgo de sufrir lesiones o incluso peligro de muerte. Sustituya inmediatamente los dispositivos de retención para niños dañados o sometidos a esfuerzo en un accidente. Encargue la comprobación de los sistemas de fijación de los dispositivos de retención para niños en un taller especializado antes de montar de nuevo un dispositivo de retención para niños.

Los sistemas de fijación de los sistemas de retención infantil son:

- el sistema de cinturones de seguridad
- los estribos de sujeción ISOFIX
- los anclajes Top Tether

Si debido a las circunstancias monta un sistema de retención infantil en el asiento del acompañante, es imprescindible que tenga en cuenta las indicaciones sobre el "Sistema de retención infantil en el asiento del acompañante" (▷ página 43).

Tenga en cuenta los rótulos de indicación de advertencia situados en el habitáculo o en el sistema de retención infantil.

- ❗ Para limpiar los sistemas de retención infantil recomendados por Mercedes-Benz utilice preferiblemente productos de limpieza Mercedes-Benz. Puede obtener información en cualquier taller especializado.

## Fijación ISOFIX para asiento infantil

### ⚠ ADVERTENCIA

Los dispositivos de retención para niños con fijación de asiento infantil ISOFIX no ofrecen suficiente protección para niños con un peso superior a 22 kg, que estén asegurados con el cinturón de seguridad del dispositivo de retención para niños. El niño podría no quedar retenido, por ejemplo, en caso de accidente. Existe un mayor riesgo de sufrir lesiones o incluso peligro de muerte.

Si el niño tiene un peso superior a 22 kg, deberá utilizar dispositivos de retención para niños con fijación de asiento infantil ISOFIX en los que el niño quede asegurado con el cinturón de seguridad de la plaza de asiento del vehículo. Asegure adicionalmente el dispositivo de retención para niños con el cinturón Top Tether, en su caso.

Es imprescindible que tenga en cuenta el ámbito de utilización del dispositivo de retención para niños (▷ página 44), así como las Instrucciones de servicio y de montaje del fabricante del dispositivo utilizado.

Asegúrese siempre sin excepciones, antes de iniciar cada marcha, de que el dispositivo de

retención para niños con fijación de asiento infantil ISOFIX esté correctamente enclavado en ambos estribos de fijación ISOFIX.

- ❗ Asegúrese de que el cinturón de seguridad del asiento central no quede aprisionado cuando monte el dispositivo de retención para niños. De lo contrario, el cinturón de seguridad podría sufrir daños.

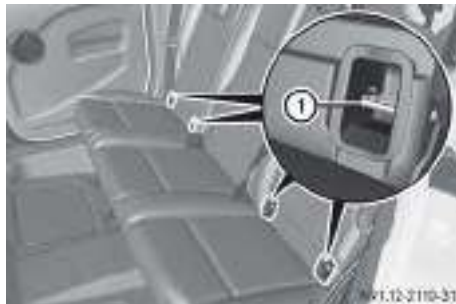

- ▶ Monte el dispositivo de retención para niños ISOFIX en ambos estribos de fijación ISOFIX ①.

El ISOFIX es un sistema de fijación normalizado para el montaje de dispositivos especiales de retención para niños en el asiento del acompañante<sup>2</sup> y en el banco trasero. Los estribos de fijación ISOFIX ① para los dispositivos de retención para niños ISOFIX se montan entre la banqueta y el respaldo del asiento y están identificados con rótulos indicadores sobre la banqueta.

Fije los dispositivos de retención para niños que no dispongan de fijación de asiento infantil ISOFIX con los cinturones de seguridad del vehículo. Es imprescindible que tenga en cuenta el ámbito de utilización del dispositivo de retención para niños (▷ página 44), así como las Instrucciones de servicio y de montaje del fabricante del dispositivo utilizado.

## Top Tether

### Introducción

El dispositivo Top Tether permite una unión adicional entre el dispositivo de retención para niños fijado con el sistema ISOFIX y el vehículo. De esta forma se reduce aún más el riesgo de sufrir heridas. Si el dispositivo de retención para niños está equipado con un cinturón Top Tether, el uso de este es imprescindible.

<sup>2</sup> No todos los asientos de acompañante están equipados con estribos de fijación ISOFIX.

## Indicaciones de seguridad importantes

### ADVERTENCIA

Si los respaldos de los asientos traseros no están enclavados, estos pueden abatirse hacia adelante, por ejemplo, en caso de accidente, al frenar el vehículo o al cambiar bruscamente la dirección de marcha. En dicho caso, los dispositivos de retención para niños no podrían protegerle de la forma prevista. Si los respaldos de los asientos traseros no están enclavados, estos pueden asimismo provocar lesiones adicionales, por ejemplo, en caso de accidente. Existe un mayor riesgo de sufrir lesiones o incluso peligro de muerte. Enclave siempre los respaldos de los asientos traseros después de haber efectuado el montaje de los cinturones Top Tether. Coloque los respaldos de los asientos traseros en posición vertical.

Asegúrese de que el respaldo del espacio posterior esté enclavado. Para ello, tire con fuerza del respaldo del asiento.

### Anclajes Top Tether



Banco trasero (ejemplo)



- i** Vehículos para Australia: el asiento central tiene un anclaje Top Tether en la parte posterior del banco trasero.
- **Banco trasero:** asegúrese de que el respaldo del asiento del banco trasero esté correctamente enclavado.
- Desplace el reposacabezas ① hacia arriba.
- Guíe el cinturón Top Tether ④ por debajo del reposacabezas ①, entre las dos varillas del mismo.
- **Banco trasero:** enganche el gancho Top Tether ③ en la argolla de amarre ② del compartimento de carga. Asegúrese de que el cinturón Top Tether ④ quede correctamente tendido.
- **Asiento del acompañante<sup>3</sup>:** enganche el gancho Top Tether ③ a la argolla de amarre detrás del riel de guía del asiento del acompañante. Asegúrese de que el cinturón Top Tether ④ quede correctamente tendido.
- Monte el dispositivo de retención para niños ISOFIX con el dispositivo Top Tether. Es imprescindible que tenga en cuenta lo indicado en las instrucciones de montaje del fabricante del dispositivo de retención para niños.

No utilice las argollas de amarre del compartimento de carga si ya las está utilizando para la fijación de dos de los tres componentes siguientes:

- Red de seguridad
- Carga en el compartimento de carga
- Asiento infantil

<sup>3</sup> No todos los asientos de acompañante están equipados con anclaje Top Tether.

## Sistema de retención infantil en el asiento del acompañante

### Indicaciones de carácter general

De las estadísticas de accidentes puede concluirse que los niños sentados en los asientos traseros viajan más seguros que los sentados en los asientos delanteros. Por ese motivo, Mercedes-Benz recomienda encarecidamente que monte el sistema de retención infantil en un asiento trasero.

Así podrá evitar riesgos derivados de un posicionamiento inadecuado del sistema de retención infantil, por ejemplo, demasiado cerca del puesto de conducción.



Tenga en cuenta la indicación de advertencia situada en el parasol del lado del acompañante, vea la ilustración.

### ⚠ ADVERTENCIA

Si asegura un niño con un dispositivo de retención para niños orientado hacia atrás montado en el asiento del acompañante, el niño puede ser alcanzado por el airbag del acompañante si se activa en caso de accidente.

Existe un elevado peligro de sufrir lesiones o incluso peligro de muerte.

Por tanto, monte el dispositivo de retención para niños orientado hacia atrás solo en un asiento adecuado del espacio posterior.

No coloque NUNCA un sistema de retención infantil orientado hacia atrás en un asiento protegido por un AIRBAG ACTIVO instalado frente al asiento. Peligro de MUERTE o LESIÓN GRAVE para el NIÑO.

## Sistema de retención infantil orientado hacia atrás



Símbolo de advertencia de un sistema de retención infantil orientado hacia atrás.

El airbag del acompañante no se puede desconectar. Estará marcado con el rótulo adhesivo especial. Este rótulo adhesivo está fijado en el lado del acompañante, en el lateral del puesto de conducción. El rótulo adhesivo queda visible al abrir la puerta del acompañante.

Monte el sistema de retención infantil siempre en un asiento trasero apropiado (▷ página 44).

Tenga siempre en cuenta la información relacionada con el posicionamiento adecuado del sistema de retención infantil (▷ página 44), así como las Instrucciones de servicio y de montaje del fabricante del sistema de retención infantil.

## Sistema de retención infantil orientado hacia delante

Si debido a las circunstancias asegura a un niño con un sistema de retención infantil orientado hacia delante en el asiento del acompañante, coloque siempre el asiento del acompañante en la posición más retrasada posible. Toda la superficie de la base del sistema de retención infantil debe apoyarse completamente en la superficie del asiento del acompañante. El respaldo de un sistema de retención infantil debe quedar apoyado de la forma más estable posible en el respaldo del asiento del acompañante. El sistema de retención infantil no debe estar en contacto con el techo o sometido a carga por el reposacabezas. Para ello, ajuste la inclinación del respaldo del asiento y el ajuste del reposacabezas de forma correspondiente. Observe siempre el tendido correcto de la cinta superior desde la salida del cinturón en el vehículo hacia la guía de la cinta superior del sistema de retención infantil. La cinta superior debe quedar ten-

didada desde la salida del cinturón hacia delante y hacia abajo. Ajuste la salida del cinturón y el asiento del acompañante de la forma necesaria.

Tenga siempre en cuenta la información relacionada con el posicionamiento adecuado del sistema de retención infantil (▷ página 44), así como las Instrucciones de servicio y de montaje del fabricante del sistema de retención infantil.

## Posicionamiento adecuado del sistema de retención infantil

### Introducción

En el vehículo solo se autoriza el uso de dispositivos de retención para niños que cumplan la normativa CEE-R44 de la Comunidad Económica Europea.

Algunos dispositivos de retención para niños de la categoría de pesos III no podrán utilizarse de forma óptima, puesto que para evitar el contacto con el techo, no será posible ajustar el tamaño máximo del dispositivo de retención para niños.

Los dispositivos de retención para niños de la categoría "universal" están identificados mediante una etiqueta de homologación de color naranja y con el texto "universal".



Etiqueta de homologación del dispositivo de retención para niños (ejemplo)

Conforme a las indicaciones contenidas en las tablas "Adecuación de las plazas de asiento para la fijación de dispositivos de retención para niños con cinturón" o "Adecuación de las plazas de asiento para la fijación de dispositivos de retención para niños con fijación de asiento infantil ISOFIX", los dispositivos de retención para niños de la categoría "Universal" se pueden montar en las plazas de asiento identificadas con las letras U, UF o IUF.

Los dispositivos de retención para niños de la categoría semi-universal están identificados mediante una etiqueta de homologación con la leyenda "semi-universal". El uso del dispositivo de retención para niños está autorizado si el vehículo y la plaza de asiento figuran en la lista de modelos de vehículo del fabricante del dispositivo de retención para niños. Para más información, póngase en contacto con el fabricante del dispositivo de retención para niños o bien visite su página web.

**Dispositivo de retención para niños en el asiento del acompañante:** si debido a las circunstancias debe asegurarse a un niño con un dispositivo de retención para niños en el asiento del acompañante:

- ▶ Tenga en cuenta siempre las indicaciones que figuran en el apartado "Dispositivo de retención para niños montado en el asiento del acompañante" (▷ página 43).

Allí encontrará también indicaciones sobre el tendido correcto de la cinta superior desde la salida del cinturón en el vehículo, en dirección a la guía de la cinta superior del dispositivo de retención para niños (▷ página 43).

- ▶ Coloque el asiento del acompañante en la posición más retrasada y elevada posible. Ajuste además el asiento del acompañante en su posición más alta si asegura a un niño con un dispositivo de retención para niños orientado hacia delante montado en el asiento del acompañante.
- ▶ Ajuste el respaldo del asiento en una posición casi vertical.

La superficie de la base del dispositivo de retención para niños debe quedar completamente apoyada en la superficie del asiento del acompañante. El respaldo de un dispositivo de retención para niños orientado en la dirección de la marcha debe quedar apoyado de la forma más estable posible en el respaldo del asiento del acompañante. El dispositivo de retención para niños no debe estar en contacto con el techo ni sometido a la carga del reposacabezas. Para ello, ajuste la inclinación del respaldo del asiento y el reposacabezas de forma correspondiente. Tenga en cuenta también las instrucciones de montaje del fabricante del dispositivo de retención para niños.

## Adecuación de las plazas de asiento para la fijación de dispositivos de retención para niños con cinturón

Si utiliza un portabebés del grupo 0 o 0+ o un dispositivo de retención para niños orientado hacia atrás del grupo I en una de las plazas de los asientos traseros, debe ajustar el asiento del conductor o del acompañante de modo que el asiento no esté en contacto con el dispositivo de retención para niños.

Si utiliza un dispositivo de retención para niños orientado hacia delante del grupo I, debe desmontar, de ser posible, el reposacabezas de la plaza de asiento correspondiente (▷ página 77). El respaldo del dispositivo de retención para niños debe quedar apoyado de la forma más estable posible en el respaldo del asiento.

Tenga también siempre en cuenta las indicaciones del apartado "Dispositivo de retención para niños" (▷ página 40) así como las instrucciones de montaje del fabricante del dispositivo de retención para niños.

Si desmonta el dispositivo de retención para niños, deberá volver a montar de inmediato el reposacabezas (▷ página 75). Todos los ocupantes del vehículo deben ajustar correctamente el reposacabezas antes de iniciar la marcha.

Leyenda de la tabla:

- X Plaza de asiento no adecuada para niños de esta categoría de pesos.
- U Adecuada para dispositivos de retención para niños de la categoría "universal" autorizados para su utilización en esta categoría de pesos.
- UF Adecuada para dispositivos de retención para niños de la categoría "universal" orientados hacia delante autorizados para esta categoría de pesos.
- L Adecuada para dispositivos de retención para niños según se recomienda, vea la tabla "Dispositivos de retención para niños recomendados" (▷ página 48). Adecuada para dispositivos de retención para niños de la categoría semi-universal si el vehículo y la plaza de asiento figuran en la lista de modelos de vehículo del fabricante del dispositivo de retención para niños.

### Asiento del acompañante<sup>4</sup>

Categoría de pesos		Con airbag del acompañante	Sin airbag del acompañante
<b>Capazo para automóvil/capazo para cochecito infantil montado en dirección transversal al sentido de marcha</b>		X	X
<b>0</b>	hasta 10 kg	X	U, L
<b>0+</b>	hasta 13 kg	X	U, L
<b>I</b>	de 9 a 18 kg	UF, L	U, L
<b>II</b>	de 15 a 25 kg	UF, L	U, L
<b>III</b>	de 22 a 36 kg	UF, L	U, L

<sup>4</sup> Vehículos con asiento del acompañante biplaza: el asiento central no es adecuado para montar un dispositivo de retención para niños.

Asientos traseros<sup>5, 6</sup>

Categoría de pesos		Lado izquierdo, lado derecho	Centro	Asientos traseros de la 3ª fila
Capazo para automóvil/capazo para cochecito infantil montado en dirección transversal al sentido de marcha		U <sup>7</sup>	X	X
0	hasta 10 kg	U <sup>8</sup> , L <sup>8</sup>	U <sup>8</sup> , L <sup>8</sup>	X
0+	hasta 13 kg	U <sup>8</sup> , L <sup>8</sup>	U <sup>8</sup> , L <sup>8</sup>	X
I	de 9 a 18 kg	U <sup>8, 9</sup> , L <sup>8, 9</sup>	U <sup>8, 9</sup> , L <sup>8, 9</sup>	UF <sup>10, 11</sup> , L <sup>10, 11</sup>
II	de 15 a 25 kg	U <sup>9</sup> , L <sup>9</sup>	U <sup>9</sup> , L <sup>9</sup>	UF <sup>10, 11</sup> , L <sup>10, 11</sup>
III	de 22 a 36 kg	U <sup>9</sup> , L <sup>9</sup>	U <sup>9</sup> , L <sup>9</sup>	UF <sup>10, 11</sup> , L <sup>10, 11</sup>

### Adecuación de las plazas de asiento para la fijación de dispositivos de retención para niños con fijación de asiento infantil ISOFIX

Si utiliza un portabebés del grupo 0 o 0+ o un dispositivo de retención para niños orientado hacia atrás del grupo I en una de las plazas de los asientos traseros, debe ajustar el asiento del conductor o del acompañante de modo que el asiento no esté en contacto con el dispositivo de retención para niños.

Si utiliza un dispositivo de retención para niños orientado hacia delante del grupo I, debe desmontar, de ser posible, el reposacabezas de la plaza de asiento correspondiente (> página 77). El respaldo del dispositivo de retención para niños debe quedar apoyado de la forma más estable posible en el respaldo del asiento.

Tenga también siempre en cuenta las indicaciones del apartado "Dispositivo de retención para niños" (> página 40) así como las instrucciones de montaje del fabricante del dispositivo de retención para niños.

Si desmonta el dispositivo de retención para niños, deberá volver a montar de inmediato el reposacabezas (> página 75). Todos los ocupantes del vehículo deben ajustar correctamente el reposacabezas antes de iniciar la marcha.

<sup>5</sup> Si utiliza un portabebés del grupo 0 o 0+ en una de las plazas de los asientos traseros, debe ajustar el asiento del conductor o del acompañante de modo que el asiento no esté en contacto con el portabebés.

<sup>6</sup> Los dispositivos de retención para niños en el banco trasero con rejilla de separación no están homologados.

<sup>7</sup> Monte el capazo para cochecito infantil en dirección transversal sobre al menos dos plazas de asiento. La cabeza del niño debe quedar orientada hacia el centro del vehículo.

<sup>8</sup> Para montar el asiento infantil, desplace el asiento delantero hacia delante hasta el tope. A continuación, desplace el asiento delantero hacia atrás de acuerdo con las instrucciones de uso del asiento infantil. Al hacerlo, el asiento delantero no debe tocar el asiento infantil.

<sup>9</sup> El respaldo del asiento infantil debe quedar apoyado en el respaldo del asiento del vehículo. Ajuste la altura del reposacabezas o retírelo completamente. Ajuste el asiento de delante del asiento infantil a la posición central en sentido longitudinal. No incline el respaldo del asiento de delante del asiento infantil más de 25°.

<sup>10</sup> Desplace los asientos traseros de la 3ª fila de asientos en sentido longitudinal a la posición más retrasada.

<sup>11</sup> El respaldo del asiento infantil debe quedar apoyado en el respaldo del asiento del vehículo. Ajuste la altura del reposacabezas o retírelo completamente.



Leyenda de la tabla:

- X Posición de la fijación de asiento infantil ISOFIX inadecuada para los sistemas de retención con fijación de asiento infantil ISOFIX en esta categoría de pesos y/o categoría de tallas.
- IUF Adecuada para sistemas de retención infantil ISOFIX de la categoría "universal" orientados hacia delante autorizados para su utilización en esta categoría de pesos.
- IL Adecuada para dispositivos de retención para niños con fijación de asiento infantil ISOFIX según se recomienda, vea la tabla "Dispositivos de retención para niños recomendados" (▷ página 48).

El fabricante puede asimismo recomendarle dispositivos de retención para niños con fijación de asiento infantil ISOFIX adecuados. Para ello, su vehículo y la plaza de asiento deben figurar en la lista de modelos de vehículo del fabricante del dispositivo de retención para niños. Para más información, póngase en contacto con el fabricante del dispositivo de retención para niños o bien visite su página web.

### Asiento del acompañante<sup>12, 13</sup>

Categoría de pesos		Categoría de tallas	Con airbag del acompañante	Sin airbag del acompañante
<b>Capazo para automóvil/capazo para cochecito infantil montado en dirección transversal al sentido de marcha</b>		F	X	X
		G	X	X
<b>0</b>	hasta 10 kg hasta aproximadamente 6 meses	E	X	IL
<b>0+</b>	hasta 13 kg hasta aproximadamente 15 meses	E	X	IL
		D	X	IL
		C	X	IL
<b>I</b>	de 9 a 18 kg aproximadamente de 9 meses a 4 años	D	IUF, IL	IUF, IL
		C	IUF, IL	IUF, IL
		B	IUF, IL	IUF, IL
		B1	IUF, IL	IUF, IL
		A	IUF, IL	IUF, IL

<sup>12</sup> Vehículos con asiento del acompañante biplaza: el asiento central no es adecuado para montar un dispositivo de retención para niños.

<sup>13</sup> No todos los asientos del acompañante están equipados con la fijación de asiento infantil ISOFIX.

Asientos traseros<sup>14</sup>

Categoría de pesos		Categoría de tallas	Lado izquierdo, lado derecho	Centro	Asientos traseros, 3ª fila de asientos
<b>Capazo para automóvil/capazo para cochecito infantil montado en dirección transversal al sentido de marcha</b>		F	IL <sup>15</sup>	X	X
		G	IL <sup>15</sup>	X	X
<b>0</b>	hasta 10 kg hasta aproximadamente 6 meses	E	U <sup>16</sup>	X	X
<b>0+</b>	hasta 13 kg hasta aproximadamente 15 meses	E	IL <sup>16</sup>	X	X
		D	IL <sup>16</sup>	X	X
		C	IL <sup>16</sup>	X	X
<b>I</b>	de 9 a 18 kg aproximadamente de 9 meses a 4 años	D	IL <sup>16, 17</sup>	X	X
		C	IL <sup>16, 17</sup>	X	X
		B	IL <sup>16, 17</sup>	X	X
		B1	IL <sup>16, 17</sup>	X	X
		A	IL <sup>16, 17</sup>	X	X

El dispositivo de retención para niños no debe estar en contacto con el techo ni sometido a la carga del reposacabezas. Para ello, ajuste el reposacabezas de forma correspondiente. Tenga en cuenta también las instrucciones de montaje del fabricante del dispositivo de retención para niños.

Coloque el asiento delantero en la posición más elevada.

### Sistemas de retención infantil recomendados

Tenga en cuenta siempre también las indicaciones sobre los "Sistemas de retención para niños montados en el asiento del acompañante" (> página 43) y sobre el "Posicionamiento adecuado del dispositivo de retención para niños" (> página 44).

En cualquier taller de servicio oficial Mercedes-Benz puede obtener más información sobre el dispositivo de retención para niños adecuado.

<sup>14</sup> Los dispositivos de retención para niños en el banco trasero con rejilla de separación no están homologados.

<sup>15</sup> Monte el capazo para cochecito infantil en dirección transversal sobre al menos dos plazas de asiento. La cabeza del niño debe quedar orientada hacia el centro del vehículo.

<sup>16</sup> Para montar el asiento infantil, desplace el asiento delantero hacia delante hasta el tope. A continuación, desplace el asiento delantero hacia atrás de acuerdo con las instrucciones de uso del asiento infantil. Al hacerlo, el asiento delantero no debe tocar el asiento infantil.

<sup>17</sup> El respaldo del asiento infantil debe quedar apoyado en el respaldo del asiento del vehículo. Ajuste la altura del reposacabezas o retírelo completamente. Ajuste el asiento de delante del asiento infantil a la posición central en sentido longitudinal. No incline el respaldo del asiento de delante del asiento infantil más de 25°.

Categorías de pesos y edades	Fabricante	Modelo	Número de pedido
<b>Grupo 0+:</b> hasta 13 kg hasta aproximadamente 18 meses	Britax Römer	BABY SAFE plus <sup>18</sup>	A 000 970 10 00
		BABY SAFE ISOFIX plus <sup>18, 19</sup>	B6 6 86 8224
<b>Grupo I:</b> de 9 a 18 kg aproximadamente 8 meses a 4 años	Britax Römer	DUO plus <sup>18, 20</sup>	A 000 970 16 00
<b>Grupo II/III:</b> de 15 a 36 kg aproximadamente de 3,5 a 12 años	Britax Römer	KIDFIX <sup>18, 21</sup>	A 000 970 19 00

## Seguros para niños

### Indicaciones de seguridad importantes

#### ADVERTENCIA

Si viajan niños en el vehículo, podrían:

- abrir las puertas y poner en peligro a otras personas o usuarios de la carretera
- abandonar el vehículo y ser atropellados por algún vehículo
- manejar el equipamiento del vehículo y, por ejemplo, quedar aprisionados

Hay peligro de accidente y de sufrir lesiones. Si viajan niños en el vehículo, active siempre los seguros para niños disponibles. Al abandonar el vehículo, lleve siempre la llave consigo y bloquee el vehículo. No deje nunca a los niños sin vigilancia en el vehículo.

#### ADVERTENCIA

Si deja niños sin vigilancia en el vehículo, estos pueden poner el vehículo en movimiento, por ejemplo:

- si sueltan el freno de estacionamiento
- si desacoplan la posición de aparcamiento **P** del cambio de doble embrague 6G-DCT o acoplan la posición de punto muerto del cambio manual
- si ponen el motor en marcha

También pueden manejar el equipamiento del vehículo y quedar aprisionados. Hay peligro de accidente y de sufrir lesiones.

Al abandonar el vehículo, lleve siempre la llave consigo y bloquee el vehículo. No deje nunca a los niños sin vigilancia en el vehículo.

### Seguro para niños en las puertas traseras

Si circula con niños en el vehículo, puede activar los seguros especiales del espacio posterior. Con el seguro para niños de las puertas puede bloquear por separado las puertas traseras.

<sup>18</sup> Sujeción con cinturón de fijación por tres puntos

<sup>19</sup> Sujeción con fijación de asiento infantil ISOFIX

<sup>20</sup> Sujeción con fijación de asiento infantil ISOFIX y Top Tether

<sup>21</sup> Sujeción con cinturón de fijación por tres puntos y fijación de asiento infantil ISOFIX

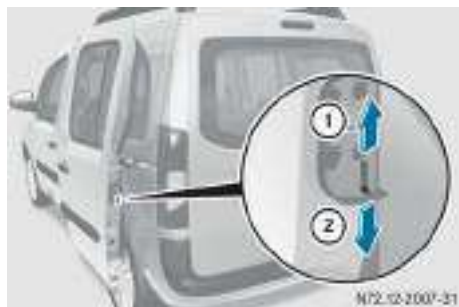

Lado izquierdo del vehículo (ejemplo)

- ▶ **Activación:** desplace el pestillo hacia arriba ①.
- ▶ **Desactivación:** desplace el pestillo hacia abajo ②.
- ▶ Compruebe a continuación la capacidad funcional del seguro para niños.

Si una puerta está bloqueada con el seguro para niños, no podrá abrirla desde el habitáculo. Solo podrá abrirlo/a desde el exterior si el vehículo está desbloqueado.

## Animales en el vehículo

### ⚠ ADVERTENCIA

Si deja animales sin vigilancia o sueltos en el vehículo, estos podrían, por ejemplo, presionar teclas o interruptores.

Como consecuencia podrían:

- activar el equipamiento del vehículo y, por ejemplo, quedar aprisionados
- conectar o desconectar sistemas y, como consecuencia, poner en peligro a otros usuarios de la vía

Adicionalmente, en caso de accidente o al efectuar maniobras con el volante o manijas de frenado repentinas, los animales que viajen sueltos en el vehículo podrían salir despedidos y, como consecuencia, causar heridas a los ocupantes del vehículo. Hay peligro de sufrir lesiones y accidentes.

Nunca deje a los animales sin vigilancia en el vehículo. Asegure siempre a los animales durante la marcha de forma correcta, por

ejemplo, mediante una caja para el transporte de animales apropiada.

## Sistemas de seguridad de marcha

### Síntesis de los sistemas de seguridad de marcha

En este apartado figura información sobre los siguientes sistemas de seguridad de marcha:

- **ABS (Antiblockiersystem, sistema antibloqueo de frenos)**
- **ESP® (Elektronisches Stabilitäts-Programm, sistema electrónico de estabilidad) con control de subviraje**
- **ASR (Antriebsschlupfregelung, sistema de tracción antideslizante)**
- **BAS (Brems-Assistent-System, servofreno de emergencia)**

### Indicaciones de seguridad importantes

Los sistemas de seguridad de marcha no pueden reducir el riesgo de accidente provocado por una forma de conducir no adecuada ni anular los límites impuestos por la física. Los sistemas de seguridad de marcha son solo un medio auxiliar. La responsabilidad sobre la distancia de seguridad, la velocidad a la que se circula y el frenado a tiempo recae siempre en el conductor. Adapte siempre su forma de conducir a las condiciones meteorológicas, al estado de la calzada actuales y a la situación del tráfico, y mantenga una distancia de seguridad prudencial. Circule con precaución.

**i** Los sistemas de seguridad de marcha descritos solo podrán desplegar su máxima efectividad si los neumáticos mantienen un buen contacto con la calzada. Observe en particular las indicaciones sobre los neumáticos, la profundidad mínima recomendada del perfil de los neumáticos, etc. del capítulo "Lantas y neumáticos" (> página 231).

Si la calzada se encuentra en condiciones invernales, utilice neumáticos de invierno (neumáticos para barro y nieve), con cadenas para nieve en caso necesario. Solo así obtendrá la efectividad máxima de los sistemas descritos en este apartado.

**ABS (sistema antibloqueo de frenos)****Indicaciones de seguridad importantes**

- i** Tenga en cuenta la información contenida en el apartado "Indicaciones de seguridad importantes" (▷ página 50).

**⚠ ADVERTENCIA**

Si el ABS está averiado, pueden bloquearse las ruedas al frenar. En ese caso, la maniobrabilidad y el comportamiento de frenado se ven notablemente afectados. Además, se desconectan otros sistemas de seguridad de marcha. Existe un mayor peligro de derrape o accidente.

Prosiga la marcha con precaución. Encargue inmediatamente la revisión del sistema ABS en un taller especializado.

Si el ABS está averiado, se averían además otros sistemas, incluidos los sistemas de seguridad de marcha. Tenga en cuenta la información sobre el testigo de advertencia del sistema ABS (▷ página 157) y los avisos mostrados en el visualizador que puedan aparecer en el cuadro de instrumentos (▷ página 148).

El ABS regula la presión de frenado de forma que no se bloqueen las ruedas al frenar. De esta forma, se mantiene la maniobrabilidad del vehículo al frenar.

El ABS actúa a partir de una velocidad de aproximadamente 8 km/h. Al circular por calzadas resbaladizas, el sistema ABS se activa al pisar solo ligeramente el pedal del freno.

El testigo de advertencia amarillo del sistema ABS  situado en el cuadro de instrumentos se ilumina al conectar el encendido. El testigo se apaga cuando el motor está en marcha.

**Frenado del vehículo**

- ▶ **Si el ABS está regulando:** siga pisando con firmeza el pedal del freno hasta que la situación de frenado haya pasado.
- ▶ **En caso de una frenada a fondo:** pise el pedal del freno con todas sus fuerzas.

Si interviene el sistema ABS al frenar el vehículo, percibirá un efecto de pulsación en el pedal del freno.

La pulsación del pedal del freno puede ser un indicio de las condiciones peligrosas en las que

se encuentra la calzada y le ayudará a recordar el deber de conducir con especial precaución.

**ASR (sistema de control de tracción)****Indicaciones de seguridad importantes**

- i** Tenga en cuenta la información contenida en el apartado "Indicaciones de seguridad importantes" (▷ página 50).

El sistema ASR mejora la estabilidad de marcha y la tracción, es decir, la transmisión de fuerza entre los neumáticos y la calzada. El sistema ASR facilita el arranque y la aceleración, especialmente en calzadas mojadas y resbaladizas.

El sistema ASR frena individualmente las ruedas propulsoras y limita el par de giro del motor. De este modo se evita que patinen las ruedas propulsoras.

Si la superficie de apoyo no ofrece suficiente adherencia, tampoco le resultará fácil poner el vehículo en marcha con el sistema de tracción antideslizante. Esto también es válido cuando se tienen en cuenta los neumáticos, la carga y la pendiente.

Una avería en el sistema ASR puede disminuir la potencia del motor.

El sistema ASR no puede reducir el riesgo de accidente ni anular los límites impuestos por la física en caso de arrancar y acelerar de forma inadecuada. El sistema ASR es solo una función auxiliar. Adapte siempre su forma de conducir a las condiciones meteorológicas y al estado de la calzada.

**Desconexión y conexión del sistema ASR****⚠ ADVERTENCIA**

Si desconecta el sistema ASR, el sistema no estabilizará el vehículo al arrancar y acelerar. El riesgo de que el vehículo derrape y de provocar un accidente es mayor.

Desconecte el sistema ASR solamente en las situaciones descritas a continuación.

La desconexión temporal del sistema ASR puede ser recomendable en las siguientes situaciones:

- en servicio con cadenas para nieve
- cuando circule por nieve virgen
- cuando circule sobre arena o grava

❗ El sistema de frenos puede sobrecalentarse o incluso resultar dañado, debido a esfuerzos de larga duración con una intervención frecuente del sistema ESP. Por ello, desconecte el sistema ASR solo brevemente.

Si desconecta el sistema ASR:

- no se limita el par motor y pueden patinar las ruedas propulsoras. El giro en vacío de las ruedas genera un efecto de fresado que mejora la tracción
- sigue estando activado el sistema de regulación de la tracción al intervenir los frenos cuando una rueda motriz alcanza su límite de adherencia, por ejemplo, en caso de estar resbaladizo un lado de la calzada. Entonces se frena esa rueda para incrementar la capacidad de tracción en esa situación.



Si desconecta el sistema ASR, sigue estando activada la intervención de frenado del ESP® para estabilizar el vehículo. No desconecte el sistema ASR si se activa el sistema ESP® y parpadea el testigo de advertencia  del cuadro de instrumentos. En este caso, pise el pedal acelerador solo lo necesario al iniciar la marcha.

► **Desconexión:** pulse la tecla .

El testigo de advertencia , situado en el cuadro de instrumentos, se enciende. Además, se muestra el mensaje **MODO TERRENO BLANDO** en el cuadro de instrumentos.

❗ Si el sistema ASR no está desconectado, en el cuadro de instrumentos aparece el mensaje **MODO CARRETERA**.

El sistema ASR se reconecta automáticamente:

- si circula a una velocidad superior a 50 km/h o
- si el vehículo se encuentra en situación de marcha inestable.

El sistema ASR se activa automáticamente en cuanto se pone en marcha el motor.

La función de parada y arranque ECO para el motor automáticamente al detener el vehículo. Para volver a iniciar la marcha, el motor arranca automáticamente. El sistema ASR permanece en el estado previamente seleccionado. Ejemplo: si el sistema ASR estaba desactivado antes de la desconexión automática del motor, el sistema ASR también permanecerá desactivado tras el arranque automático del motor.

### ESP® (programa electrónico de estabilidad)

❗ Tenga en cuenta la información contenida en el apartado "Indicaciones de seguridad importantes" (▷ página 50).

#### ⚠ ADVERTENCIA

Si el sistema ESP® está averiado, no estabilizará el vehículo. Existe un elevado peligro de que el vehículo derrape o provoque un accidente.

Circule con precaución. Encargue la revisión del sistema ESP® en un taller especializado.

Si el sistema ESP® está averiado, se ilumina el testigo de advertencia  con el motor en marcha y la potencia del motor puede haberse reducido (▷ página 158).

El sistema ESP® controla la estabilidad de marcha y detecta anticipadamente un comportamiento sobrevirador o subvirador (derrape) del vehículo. Si el sistema ESP® detecta que el vehículo se desvía de la dirección deseada por el conductor, frena una o varias ruedas para estabilizar el vehículo. Además, la potencia del motor se adapta automáticamente para mantener el vehículo en el curso deseado dentro de los límites impuestos por las leyes físicas. De este modo, el sistema ESP® le ayuda de manera determinante al circular sobre calzadas húmedas o resbaladizas. El sistema ESP® estabiliza también el vehículo al frenar.

Al intervenir el sistema ESP® parpadea el testigo de advertencia  del cuadro de instrumentos.

Al intervenir el sistema ESP®:

- ▶ No desconecte el sistema ASR en ningún caso.
- ▶ Pise el pedal acelerador solo lo necesario al iniciar la marcha.
- ▶ Adapte la forma de conducir y la velocidad al estado de la calzada y a las condiciones meteorológicas.

**i** Utilice exclusivamente ruedas del tamaño recomendado. Solo así funcionará correctamente el sistema ESP®.

### BAS (Brems-Assistent-System, servofreno de emergencia)

**i** Tenga en cuenta la información contenida en el apartado "Indicaciones de seguridad importantes" (> página 50).

#### ADVERTENCIA

Si el sistema BAS está averiado, puede prolongarse el recorrido de frenado en situaciones de frenado de emergencia. Existe peligro de accidente.

Pise el pedal del freno a fondo en situaciones de frenado de emergencia. El ABS impide que las ruedas se bloqueen.

El BAS actúa en situaciones de frenado de emergencia. Al pisar el pedal del freno rápidamente, el BAS refuerza automáticamente la fuerza de frenado, acortando así el recorrido de frenado. Los frenos funcionarán de la forma habitual después de soltar el pedal del freno. Entonces se desactiva el sistema BAS.

### Protección antirrobo

#### Bloqueo de arranque

El bloqueo electrónico de arranque evita que su vehículo pueda ser puesto en marcha sin una llave adecuada.

▶ **Conexión:** saque la llave de la cerradura de encendido.

▶ **Desconexión:** gire la llave a la posición **2** de la cerradura de encendido.

Al abandonar el vehículo, lleve siempre la llave consigo y bloquee el vehículo. Si olvida la llave en el vehículo, cualquier persona podría poner en marcha el motor.

**i** Al efectuar la puesta en marcha del motor, se desconecta siempre el bloqueo electrónico de arranque.

### EDW (sistema de alarma antirrobo)

Si el sistema EDW está conectado, se activa una alarma óptica y acústica al detectarse un movimiento en el habitáculo del vehículo o la apertura del capó del motor. Esto ocurre, por ejemplo, si alguien accede al interior del vehículo.

#### Sensores situados en el habitáculo del vehículo



① Sensores situados en el montante A

#### Conexión

▶ Asegúrese de que:

- las ventanillas laterales hayan quedado cerradas
- las ventanillas del techo basculantes delanteras estén cerradas
- no cuelgue ningún objeto, por ejemplo, mascotas, delante de los sensores ①

De esta forma evitará una falsa alarma.

▶ Asegúrese de que:

- las puertas estén cerradas
- el portón trasero esté cerrado o las puertas traseras estén cerradas
- el capó del vehículo esté cerrado

Solo entonces se conecta el sistema EDW.

- ▶ Bloquee el vehículo con la llave.  
El sistema EDW se conecta después de aproximadamente diez segundos.

### **Desconexión**

- ▶ Desbloquee el vehículo con la llave.  
O bien:
- ▶ Introduzca la llave en la cerradura de encendido.  
El sistema EDW se desconecta automáticamente.



**Datos de interés**

- i** Estas Instrucciones de servicio describen los equipamientos de serie y opcionales de todos los modelos de vehículos que estaban disponibles hasta el momento del cierre de la redacción de estas Instrucciones de servicio. Pueden existir variaciones para determinados países. Tenga en cuenta que es posible que su vehículo no esté equipado con todas las funciones aquí descritas. Esto concierne asimismo a los sistemas y funciones relevantes desde el punto de vista de la seguridad.
- i** Lea la información acerca del taller especializado cualificado (▷ página 20).

**Llave**

**Funciones de la llave**

**Indicaciones de seguridad importantes**

**⚠ ADVERTENCIA**

Si deja a los niños sin vigilancia en el vehículo, estos pueden:

- abrir las puertas y poner en peligro a otras personas o usuarios de la carretera
- abandonar el vehículo y ser atropellados por algún vehículo
- manejar el equipamiento del vehículo y, por ejemplo, quedar aprisionados

Los niños podrían asimismo poner el vehículo en movimiento, por ejemplo:

- si sueltan el freno de estacionamiento
- si desacoplan la posición de aparcamiento **P** del cambio de doble embrague 6G-DCT o acoplan la posición de punto muerto del cambio manual
- si ponen el motor en marcha

Hay peligro de accidente y de sufrir lesiones. Al abandonar el vehículo, lleve siempre la llave consigo y bloquee el vehículo. Nunca deje a niños ni animales sin vigilancia en el vehículo. Guarde siempre las llaves fuera del alcance de los niños.

**⚠ ADVERTENCIA**

Si fija objetos pesados o grandes en la llave, esta podría girar en la cerradura de encendido durante la marcha. Debido a ello podría, p. ej., pararse el motor. Existe peligro de accidente. No fije objetos pesados o grandes en la llave. Si el llavero cuenta, por ejemplo, con un gran número de llaves, retírelo antes de introducir la llave en la cerradura de encendido.

- !** Mantenga la llave alejada de los campos magnéticos potentes. De lo contrario, podría dañarse la función de telemando.

Pueden originarse campos magnéticos de gran intensidad, por ejemplo, en las cercanías de instalaciones eléctricas de alta potencia.

No guarde la llave:

- junto con aparatos electrónicos, por ejemplo, un teléfono móvil u otra llave
- junto con objetos metálicos, por ejemplo, monedas o láminas metálicas
- dentro de objetos metálicos, por ejemplo, un maletín metálico

**Sinopsis de la llave**

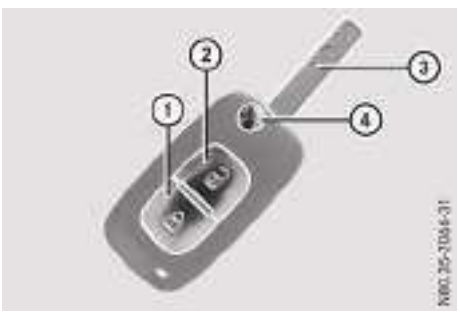

Llave plegable

- ① Bloqueo del vehículo
- ② Desbloqueo del vehículo
- ③ Llave para la cerradura de encendido, el tapón del depósito de combustible y la puerta delantera derecha
- ④ Plegado y desplegado de la llave

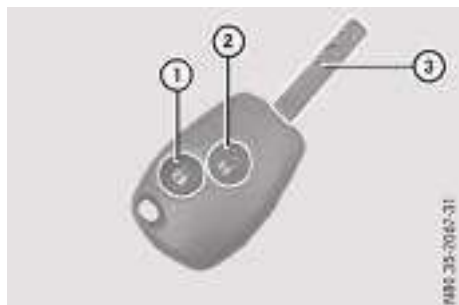

Llave fija

- ① Bloqueo del vehículo
- ② Desbloqueo del vehículo
- ③ Llave para la cerradura de encendido, el tapón del depósito de combustible y la puerta delantera derecha

### Plegado y desplegado de la llave

- ▶ **Desplegado:** pulse la tecla ④.
- ▶ **Plegado:** pulse la tecla ④ y pliegue la llave ③ hasta que quede enclavada.
- ▶ Suelte la tecla ④.

### Bloqueo y desbloqueo centralizado

La llave bloquea y desbloquea de forma centralizada:

- las puertas
- las puertas correderas
- el portón trasero/las puertas posteriores

- ▶ **Desbloqueo centralizado:** pulse la tecla ②. Las luces intermitentes parpadean una vez.

Si no abre el vehículo en un periodo aproximado de 120 segundos después de haberlo desbloqueado, el vehículo vuelve a bloquearse.

- ▶ **Bloqueo centralizado:** pulse la tecla ①. Las luces intermitentes parpadean dos veces.

### Bloqueo especial de las puertas, solo vehículos con dirección a la derecha

- ▶ **Bloqueo:** pulse la tecla ①. Se bloquean todas las puertas. Las luces intermitentes parpadean dos veces.
- ▶ **Desbloqueo:** pulse la tecla ②. La puerta del conductor se desbloquea. Las luces intermitentes parpadean una vez.
- ▶ Pulse la tecla ② dos veces seguidas. Se desbloquean todas las puertas. Las luces intermitentes parpadean una vez.

### Seguro adicional de la puerta, solo vehículos con dirección a la derecha

En los vehículos con seguro adicional de la puerta se pueden bloquear todas las puertas sin que puedan volver a abrirse desde dentro. Si, por ejemplo, las ventanillas laterales están abiertas o se rompen, las puertas no pueden abrirse desde dentro.

- ▶ **Activación del seguro adicional de la puerta:** pulse la tecla ① dos veces seguidas.

El seguro adicional de la puerta se activa. Las luces intermitentes parpadean dos veces y, a continuación, cinco veces a mayor frecuencia.

- ❗ El seguro adicional de la puerta no está activado de forma permanente, sino que debe activarse cada vez en caso necesario.

### Pila de la llave

### Indicaciones de seguridad importantes

#### ADVERTENCIA

Las pilas contienen sustancias tóxicas y corrosivas. La ingestión de las pilas puede suponer serios problemas para la salud. Existe peligro de muerte.

Guarde las pilas fuera del alcance de los niños. En caso de ingestión de las pilas, acuda inmediatamente a un médico.

#### Indicación ecológica



Las baterías contienen sustancias nocivas. La ley prohíbe que se desechen

junto con la basura doméstica. Deben recogerse por separado y ser recicladas de forma ecológica.



Deseche ecológicamente las baterías. Entregue las baterías descargadas en un taller especializado o en un punto de recogida de baterías usadas.

Mercedes-Benz le recomienda que cambie las pilas en un taller especializado.

### Sustitución de la pila

Puede obtener pilas adecuadas en cualquier taller especializado. La vida útil de una pila suele durar unos dos años.



Llave plegable

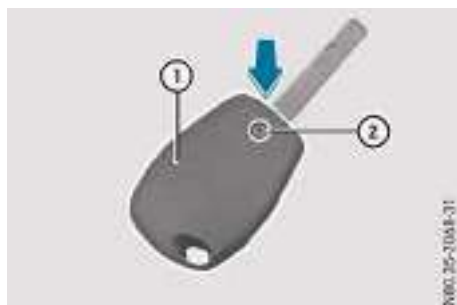

Llave fija

- ▶ **Llave plegable:** levante la tapa ① con una moneda.
- ▶ **Llave fija:** desenrosque el tornillo ②.

- ▶ Levante la tapa ①, por ejemplo, con un destornillador (flecha).

- ▶ **Ambas llaves:** extraiga la tapa ①.

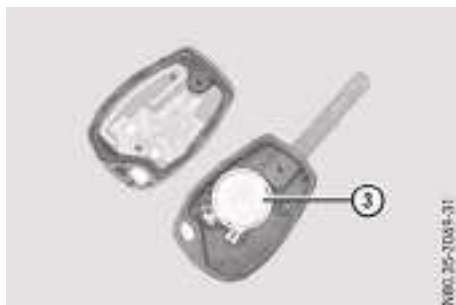



Llave plegable





Llave fija

Utilice una pila del tipo CR 2032.

- ▶ Extraiga la pila ③.
- ▶ Limpie la pila nueva ③ con un paño que no desprenda pelusas.
- ▶ Coloque una nueva pila con el polo positivo hacia abajo. Utilice para ello un paño que no desprenda pelusas.
- ▶ Coloque la tapa ① y presiónela hasta que quede enclavada.
- ▶ Compruebe el funcionamiento de las teclas  y  en el vehículo.

## Problemas con la llave

Problema	Posibles causas / consecuencias y ► soluciones
<p>Ya no puede bloquear o desbloquear el vehículo con la llave.</p>	<p>La pila de la llave está agotada o casi.</p> <ul style="list-style-type: none"> <li>► Vuelva intentar el bloqueo o desbloqueo del vehículo con la función de telemando de la llave. Para ello, oriente la punta de la llave hacia la manilla de la puerta del conductor, a corta distancia de la misma, y pulse la tecla  o .</li> </ul> <p>Si tampoco tiene éxito este intento:</p> <ul style="list-style-type: none"> <li>► Dado el caso, sustituya la pila de la llave (► página 57).</li> </ul> <p>Si tampoco tiene éxito este intento:</p> <ul style="list-style-type: none"> <li>► Bloquee el vehículo con el bloqueo de emergencia (► página 60).</li> </ul> <p>La llave está averiada.</p> <ul style="list-style-type: none"> <li>► Bloquee el vehículo con el bloqueo de emergencia (► página 60).</li> <li>► Encargue la revisión de la llave en un taller especializado.</li> </ul> <p>La batería de arranque está vacía.</p> <ul style="list-style-type: none"> <li>► Cargue la batería de arranque (► página 217).</li> </ul> <p>La batería de arranque está vacía y no se puede cargar.</p> <ul style="list-style-type: none"> <li>► Desbloquee o bloquee manualmente la puerta delantera izquierda (► página 61).</li> <li>► Bloquee manualmente la puerta delantera derecha (► página 61).</li> <li>► Bloquee manualmente la puerta corrediza (► página 62).</li> <li>► Bloquee manualmente la puerta trasera izquierda (► página 64)</li> <li>► Desbloquee manualmente el portón trasero desde el habitáculo (► página 65)</li> </ul>
<p>Ha extraviado una llave.</p>	<ul style="list-style-type: none"> <li>► Encargue el bloqueo de la llave en un taller especializado.</li> <li>► Comunique la pérdida inmediatamente a la compañía aseguradora del vehículo.</li> <li>► En caso necesario, encargue que sustituyan la parte mecánica de la cerradura.</li> </ul>

Problema	Posibles causas / consecuencias y ► soluciones
No puede arrancar el motor con la llave.	<p>La tensión de la red de a bordo es insuficiente.</p> <ul style="list-style-type: none"> <li>► Desconecte los consumidores innecesarios, por ejemplo, la calefacción del asiento o la iluminación del habitáculo, e intente arrancar de nuevo el motor.</li> </ul> <p>Si tampoco tiene éxito este intento:</p> <ul style="list-style-type: none"> <li>► Revise la batería de arranque y cárguela en caso necesario (► página 217).</li> </ul> <p>O bien:</p> <ul style="list-style-type: none"> <li>► Ponga en marcha el motor del vehículo utilizando una fuente de tensión externa (► página 221).</li> </ul> <p>O bien:</p> <ul style="list-style-type: none"> <li>► Póngase en contacto con un taller especializado.</li> </ul>
	<p>Se ha intentado arrancar el vehículo con la llave errónea.</p> <ul style="list-style-type: none"> <li>► Gire la llave correcta del vehículo a la posición <b>2</b> de la cerradura de encendido.</li> <li>► Espere aproximadamente 20 segundos. El bloqueo electrónico de arranque se desconecta.</li> <li>► Arranque el motor.</li> </ul>

## Puertas

### ADVERTENCIA

Si deja a los niños sin vigilancia en el vehículo, estos pueden:

- abrir las puertas y poner en peligro a otras personas o usuarios de la carretera
- abandonar el vehículo y ser atropellados por algún vehículo
- manejar el equipamiento del vehículo y, por ejemplo, quedar aprisionados

Los niños podrían asimismo poner el vehículo en movimiento, por ejemplo:

- si sueltan el freno de estacionamiento
- si desacoplan la posición de aparcamiento **P** del cambio de doble embrague 6G-DCT o acoplan la posición de punto muerto del cambio manual
- si ponen el motor en marcha

Hay peligro de accidente y de sufrir lesiones.

Al abandonar el vehículo, lleve siempre la llave consigo y bloquee el vehículo. Nunca deje a

niños ni animales sin vigilancia en el vehículo. Guarde siempre las llaves fuera del alcance de los niños.

### ADVERTENCIA

Si el seguro adicional para las puertas está activado, ya no podrá abrir las puertas desde el habitáculo. Si hay personas en el interior, no podrán abandonar el vehículo, por ejemplo, en situaciones de peligro. Existe peligro de sufrir lesiones.

Por ello, no deje nunca a ninguna persona sin vigilancia en el vehículo, especialmente si se trata de niños, ancianos o personas dependientes. No active el seguro adicional para las puertas si hay personas en el vehículo.

Guarde el equipaje o la carga preferiblemente en el espacio de carga. Tenga en cuenta las instrucciones para la carga del vehículo (► página 178).

### Desbloqueo y apertura de puertas desde el habitáculo

En todo momento también puede abrir desde el habitáculo una puerta del conductor o del acompañante bloqueada.



Puerta del conductor (ejemplo)

- ▶ Tire de la manilla de la puerta ①.  
La puerta se desbloquea y se abre.
- ❗ En la parte derecha del cuadro de instrumentos se muestra en el visualizador que una puerta está abierta o no correctamente cerrada.

### Bloqueo y desbloqueo centralizado desde el habitáculo

Puede bloquear y desbloquear el vehículo de forma centralizada desde el habitáculo.



- ▶ **Bloqueo:** pulse la tecla ① si las puertas están cerradas.  
El testigo de control ② integrado en la tecla se ilumina.

- ▶ **Desbloqueo:** pulse la tecla ① si las puertas están cerradas.  
El testigo de control ② integrado en la tecla se apaga.

### Bloqueo automático

Si conecta la función "Bloqueo automático", las puertas del vehículo se bloquean automáticamente a partir de una velocidad de 7 km/h.

El vehículo se bloquea automáticamente si el encendido está conectado y las ruedas giran.

Por lo tanto, el vehículo podría bloquearse:

- si se empuja
- si se remolca
- si se encuentra sobre un banco de pruebas de rodillos

- ▶ Arranque el motor.
- ▶ **Conexión:** pulse durante aproximadamente cinco segundos la tecla ① hasta que suene una señal acústica dos veces.  
El testigo de control ② integrado en la tecla se ilumina.
- ▶ **Desconexión:** pulse durante aproximadamente cinco segundos la tecla ① hasta que suene una señal acústica una vez.  
Se apaga el testigo de control ② integrado en la tecla.

### Bloqueo de emergencia del vehículo

Si no puede bloquear el vehículo con la llave con la batería de arranque cargada, utilice la tecla de bloqueo centralizado.



- ▶ Abra la puerta del conductor.
- ▶ Asegúrese de que la puerta del acompañante, la puerta corredera, el portón trasero o la puerta posterior estén cerradas.
- ▶ Pulse la tecla ① durante aproximadamente cinco segundos. El vehículo se bloquea, se abre o se vuelve a bloquear. El testigo de control ② integrado en la tecla se ilumina.
- ▶ Asegúrese de que la llave no se encuentre en el vehículo.
- ▶ Cierre la puerta del conductor.
- ▶ Compruebe si las puertas, la puerta corredera, el portón trasero o la puerta posterior están cerrados.

### Bloqueo/desbloqueo manual de la puerta delantera izquierda (bloqueo/desbloqueo de emergencia)

#### Indicaciones de carácter general

Si la batería de arranque está descargada, también puede desbloquear y bloquear la puerta delantera izquierda mediante la cerradura.

#### Desbloqueo



- ▶ Introduzca la llave hasta el tope en la cerradura.
- ▶ Gire la llave hacia la derecha hasta la posición ① y sáquela. La puerta se desbloquea.
- ▶ Tire de la manilla de la puerta.

#### Bloqueo



- ▶ Introduzca la llave hasta el tope en la cerradura.
- ▶ Gire la llave hacia la izquierda hasta la posición ① y sáquela. La puerta se bloquea.

### Bloqueo manual de la puerta delantera derecha (bloqueo de emergencia)

Si la batería de arranque está descargada, también puede bloquear la puerta delantera derecha mediante el interruptor situado en la puerta.



- ▶ Abra la puerta.
- ▶ Gire el interruptor ① con la llave hacia la derecha.
- ▶ Cierre la puerta. La puerta se bloquea.

Si abre la puerta desde dentro o pulsa la tecla  de la llave, la puerta se desbloquea de nuevo.

## Puerta corredera

### Indicaciones de seguridad importantes

#### ADVERTENCIA

Si la puerta corredera abierta no está enclavada, podría desplazarse automáticamente si el vehículo se encuentra en una pendiente. Como consecuencia, usted y otras personas podrían quedar aprisionadas. Existe peligro de sufrir lesiones.

Asegúrese siempre de que la puerta corredera abierta esté enclavada.

**!** Abra las puertas solo si la situación del tráfico lo permite. Asegúrese de que haya suficiente espacio libre al abrir las puertas. De lo contrario, podría causar desperfectos en su vehículo o en otros vehículos.

**i** **Vehículo familiar y mixto:** si abre la tapa del depósito de combustible (▷ página 124), la puerta corredera de ese lado se bloquea. De esta forma, la puerta corredera no puede golpear contra la tapa del depósito de combustible durante el proceso de repostado.

### Apertura/cierre de la puerta corredera desde el exterior



- ▶ **Apertura:** tire de la manilla de la puerta ①. Se abre la puerta corredera.
- ▶ Desplace la puerta corredera hacia atrás hasta el tope sujetándola por la manilla de la puerta ①.
- ▶ Asegúrese de que la puerta corredera enclave en el retentor.
- ▶ **Cierre:** para soltar la puerta corredera de su enclavamiento, tire de la manilla ① en la dirección de cierre.
- ▶ Desplace la puerta corredera dándole un impulso hacia delante sujetándola por la manilla de la puerta ① hasta que quede enclavada.

### Apertura/cierre de la puerta corredera desde el habitáculo

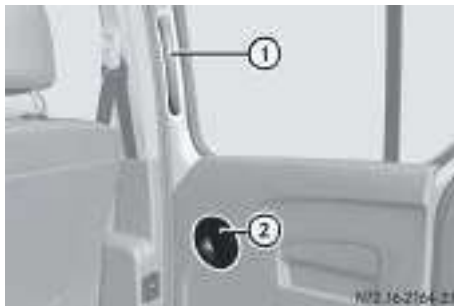

Solo puede abrir la puerta corredera desde el habitáculo si no está activado el seguro para niños (▷ página 49).

- ▶ **Apertura:** tire de la manilla de la puerta ②.
- ▶ Desplace la puerta corredera hacia atrás hasta el tope sujetándola por la manilla ①.
- ▶ Asegúrese de que la puerta corredera se enclava en su elemento de retención.
- ▶ **Cierre:** desplace la puerta corredera dándole un impulso hacia delante sujetándola por la manilla ① hasta que quede enclavada.

### Bloqueo manual de la puerta corredera (bloqueo de emergencia)

Si la batería de arranque está descargada, también puede bloquear la puerta corredera derecha mediante el interruptor situado en la puerta corredera.





- ▶ Abra la puerta corrediza.
  - ▶ **Puerta corrediza derecha:** gire el interruptor ① con la llave hacia la derecha.
- O bien:
- ▶ **Puerta corrediza izquierda:** gire el interruptor ① con la llave hacia la izquierda.
  - ▶ Cierre la puerta corrediza.  
Se bloquea la puerta corrediza.

Si abre la puerta corrediza desde dentro o pulsa la tecla  de la llave, la puerta corrediza se desbloquea de nuevo.

## Puertas posteriores

### Indicaciones de seguridad importantes

#### ADVERTENCIA

Si abre las puertas traseras 90°, los dispositivos de alumbrado traseros quedan cubiertos. El resto de usuarios de la vía solo podrán detectar el vehículo con dificultad o no detectarlo en absoluto en caso de oscuridad u otras condiciones de visibilidad difíciles. Existe peligro de accidente.

Por dicho motivo, asegure el vehículo conforme a la normativa vigente en el país, por ejemplo, colocando el triángulo de advertencia, en estas u otras situaciones similares.

#### ADVERTENCIA

Los motores de combustión interna emiten gases de escape tóxicos, como por ejemplo, monóxido de carbono. Si la puerta trasera está abierta estando el motor en marcha o, sobre todo, durante la marcha, pueden entrar

gases de escape en el interior del vehículo. Existe peligro de intoxicación.

Pare siempre el motor antes de abrir la puerta trasera. No conduzca nunca con la puerta trasera abierta.

- ❗ Asegúrese de que haya suficiente espacio libre al abrir las puertas traseras. De lo contrario, podría dañar el vehículo o los objetos que se encuentren a poca distancia de las puertas traseras.

Puede enclavar las puertas posteriores en un ángulo de aproximadamente 90°. Asegúrese en cualquier caso de que la puerta posterior abierta quede correctamente fijada en el enclavamiento.

### Apertura de las puertas posteriores desde el exterior

#### Apertura de la puerta posterior izquierda



- ▶ Tire de la manilla ①.
- ▶ Gire la puerta posterior izquierda hacia el lado hasta que quede enclavada.

### Apertura de la puerta posterior derecha



- ▶ Asegúrese de que la puerta posterior izquierda esté abierta y enclavada.
- ▶ Tire de la palanca ① hacia atrás.
- ▶ Gire la puerta posterior derecha hacia el lado hasta que quede enclavada.

### Apertura de las puertas posteriores en un ángulo de 180°



- ▶ Abra la puerta posterior hasta formar un ángulo de 90°.
- ▶ Tire de la placa del asidero ① en la dirección que indica la flecha. El elemento de retención de la puerta se suelta.
- ▶ Abra la puerta posterior en un ángulo superior a 90°, de manera que ya no pueda enclavarse el retentor de puerta.
- ▶ Suelte el retentor de puerta y abra la puerta posterior hasta formar un ángulo de 180°.

### Cierre de las puertas posteriores desde el exterior

- ▶ Cierre la puerta posterior derecha desde el exterior dándole un ligero impulso.
- ▶ Cierre la puerta posterior izquierda desde el exterior dándole un ligero impulso.

### Apertura/cierre de las puertas posteriores desde el habitáculo

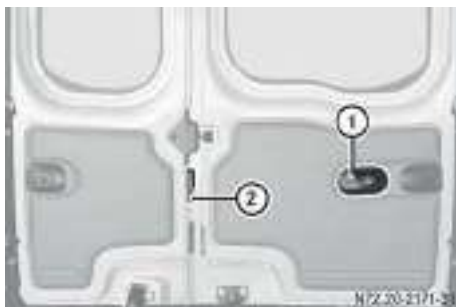

Puertas posteriores (ejemplo)

El asidero ① y la palanca ② dependen del equipamiento del vehículo.

- ▶ **Apertura:** tire del asidero ① y abra la puerta posterior izquierda.
- ▶ Accione la palanca ② y abra la puerta posterior derecha.
- ▶ **Cierre:** asegúrese de que la puerta posterior derecha esté cerrada.
- ▶ Cierre la puerta posterior izquierda desde fuera.

### Bloqueo manual de la puerta posterior izquierda (bloqueo de emergencia)

Si la batería de arranque está descargada, también puede bloquear la puerta posterior mediante un interruptor situado en la puerta posterior.



- ▶ Abra la puerta posterior izquierda.
- ▶ Gire el interruptor ① con la llave hacia la izquierda.
- ▶ Cierre la puerta posterior izquierda. Las puertas posteriores se bloquean.

Si abre la puerta posterior izquierda desde dentro o pulsa la tecla  de la llave, la puerta posterior izquierda se desbloquea de nuevo.

## Portón trasero

### Indicaciones de seguridad importantes

#### ADVERTENCIA

Los motores de combustión interna emiten gases de escape tóxicos, como por ejemplo, monóxido de carbono. Si el portón trasero está abierto estando el motor en marcha o, sobre todo, durante la marcha, pueden entrar gases de escape en el interior del vehículo. Existe peligro de intoxicación.

Pare siempre el motor antes de abrir el portón trasero. No conduzca nunca con el portón trasero abierto.

**!** El portón trasero se desplaza hacia arriba y hacia atrás al abrirse. Por dicho motivo, asegúrese de que haya suficiente espacio libre sobre el portón trasero y detrás del mismo.

No deje la llave en el espacio de carga. Ya que, de lo contrario, podría cerrar el vehículo con la llave dentro del mismo.

### Apertura/cierre del portón trasero desde el exterior

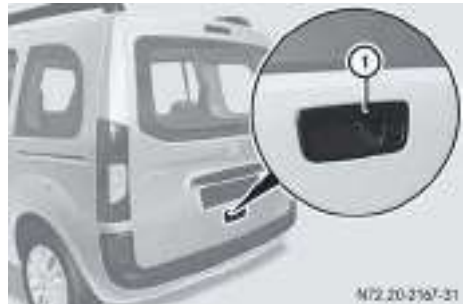

- ▶ **Apertura:** tire de la manilla ①.
- ▶ Desplace hacia arriba el portón trasero.



- ▶ **Cierre:** tire hacia abajo del portón trasero sujetándolo por la manilla interior ② y ciérrelo presionándolo desde el exterior.

O bien:

- ▶ Tire hacia abajo del portón trasero sujetándolo por el lazo ③ y ciérrelo presionándolo desde el exterior.

### Desbloqueo manual del portón trasero desde el habitáculo (desbloqueo de emergencia)

Si la batería de arranque está descargada, también puede desbloquear y abrir el portón trasero manualmente desde el habitáculo.



- ▶ Introduzca un pasador o algo similar por la apertura de la pieza deslizante ①.
- ▶ Con el pasador, desplace la pieza deslizante ① hacia la izquierda en la dirección indicada por la flecha. El portón trasero se desbloquea y se abre un poco.
- ▶ Presione hacia arriba el portón trasero.

## Ventanillas laterales

### Apertura y cierre de las ventanillas laterales

#### Indicaciones de seguridad importantes

##### ⚠ ADVERTENCIA

Al abrir una ventanilla lateral podrían quedar aprisionadas partes del cuerpo entre la ventanilla lateral y el marco de la ventanilla.

Existe peligro de sufrir lesiones.

Asegúrese de que nadie toque la ventanilla lateral cuando la abra. En el caso de que alguien quede aprisionado, suelte de inmediato la tecla y tire de ella para volver a cerrar la ventanilla lateral.

##### ⚠ ADVERTENCIA

Al cerrar una ventanilla lateral pueden quedar aprisionadas partes del cuerpo en la zona de movimiento. Existe peligro de sufrir lesiones.

Al efectuar el cierre de una ventanilla lateral, asegúrese de que no se encuentren partes del cuerpo de ninguno de los ocupantes en la zona de movimiento de la ventanilla. En el caso de que alguien quede aprisionado, suelte

de inmediato de la tecla y púlsela para volver a abrir la ventanilla lateral.

##### ⚠ ADVERTENCIA

Si los niños manejan la ventanilla lateral, pueden quedar aprisionados, especialmente si están sin vigilancia. Existe peligro de sufrir lesiones.

Active el seguro para niños de las ventanillas laterales del espacio posterior. Al abandonar el vehículo, lleve siempre la llave consigo y bloquee el vehículo. Nunca deje a los niños sin vigilancia en el vehículo.

### Apertura y cierre manual de las ventanillas laterales



- ▶ Gire la manivela ①.

### Apertura y cierre de las ventanillas laterales

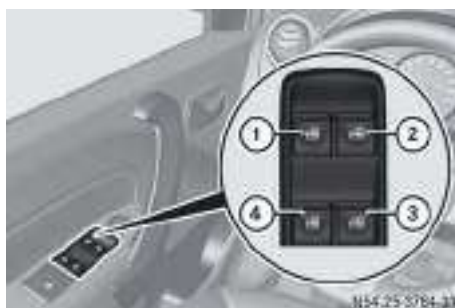

- ① Ventanilla delantera izquierda
- ② Ventanilla delantera derecha
- ③ Ventanilla trasera derecha
- ④ Ventanilla trasera izquierda

En la puerta del conductor se encuentran las teclas de todas las ventanillas laterales. En función del equipamiento del vehículo existe adicionalmente en cada puerta una tecla para la ventanilla lateral respectiva.

- ▶ Gire la llave a la posición **1** de la cerradura de encendido.
- ▶ **Apertura:** pulse la tecla correspondiente hasta que la ventanilla respectiva haya alcanzado la posición que desee.
- ▶ **Cierre:** tire de la tecla correspondiente hasta que la ventanilla respectiva haya alcanzado la posición que desee.

### Elevallas con manejo de confort, lado del conductor

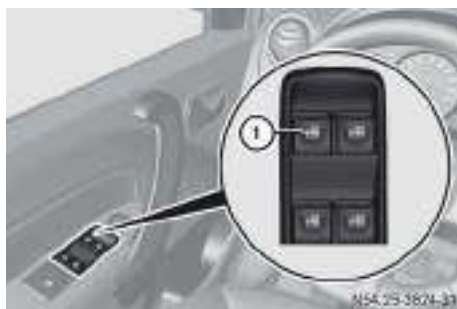

Esta función solo está disponible en la ventanilla del conductor.

- ▶ Gire la llave a la posición **1** de la cerradura de encendido.
- ▶ **Apertura:** pulse la tecla **1** brevemente. La ventanilla se abre completamente.
- ▶ **Interrupción del proceso de apertura:** vuelva a pulsar la tecla **1**.
- ▶ **Cierre:** tire de la tecla **1** brevemente. La ventanilla se cierra completamente.
- ▶ **Interrupción del proceso de cierre:** vuelva a tirar de la tecla **1**.

### Bloqueo de los elevallas en las ventanillas laterales traseras

Para evitar que los niños abran las ventanillas puede bloquear los elevallas de las ventanillas laterales traseras desde el lado del conductor.



- ▶ **Activación del seguro:** pulse la tecla **1**. La tecla se enclava. Las ventanillas de la parte trasera ya no se podrán manejar con el interruptor de la parte trasera.
- ▶ **Desactivación del seguro:** pulse de nuevo la tecla **1**.

### Elevallas de la parte trasera



- ▶ Gire la llave a la posición **1** de la cerradura de encendido.
- ▶ Asegúrese de que la puerta corredera esté cerrada.
- ▶ **Apertura:** mantenga pulsada la tecla **1** hasta que la ventanilla alcance la posición que desee.
- ▶ **Cierre:** tire de la tecla **1** hasta que la ventanilla alcance la posición que desee.

### Ventanilla deflectora



- ▶ **Apertura:** sujete la palanca ① por su extremo posterior y tire de ella hacia usted.
- ▶ Para enclavar la ventanilla deflectora, presione la palanca ①.
- ▶ **Cierre:** gire la palanca ① hacia el interior.
- ▶ Presione hacia atrás la palanca ① hasta el tope. La ventanilla deflectora se bloquea.

### Problemas con las ventanillas laterales

**Problema: una ventanilla lateral no se cierra y usted no logra detectar la causa.**

#### ⚠ ADVERTENCIA

Al volver a efectuar el cierre de una ventanilla lateral inmediatamente después del bloqueo o el ajuste, ésta se cierra con mayor fuerza o con la máxima fuerza. Durante este proceso, la función de inversión no está activa. Cuando esto ocurre, alguna parte de su cuerpo podría quedar aprisionada en la zona de cierre. Existe un mayor riesgo de sufrir lesiones o incluso peligro de muerte.

Asegúrese de que ninguna parte de su cuerpo se halle en la zona de cierre. Para interrumpir el proceso de cierre, suelte la tecla o vuelva a pulsarla para volver a abrir la ventanilla.

Si al cerrar una ventanilla lateral se bloquea y se abre ligeramente de nuevo:

- ▶ vuelva a tirar de la tecla correspondiente inmediatamente después del bloqueo hasta que la ventanilla lateral se haya cerrado. La ventanilla lateral se cerrará con una mayor fuerza de cierre.

Si la ventanilla lateral se vuelve a bloquear y se abre ligeramente de nuevo:

- ▶ vuelva a tirar de la tecla correspondiente inmediatamente después del bloqueo hasta que la ventanilla lateral se haya cerrado. La ventanilla lateral se cerrará sin protección antiaprisionamiento.

### Ventana de techo

#### Apertura del tragaluz



- ▶ Abra la puerta trasera.
- ▶ Desbloquee la palanca ②. El tragaluz se eleva automáticamente.
- ▶ Asegúrese de que no haya objetos que impidan la apertura del tragaluz.
- ▶ Empuje el tragaluz con el asidero ① en la dirección indicada por la flecha hacia arriba y hacia la parte delantera del vehículo hasta que la palanca ② quede enclavada.

**Riel**

Para cargar objetos voluminosos puede abatir el riel hacia abajo:

- ▶ Desbloquee el asidero ①.
- ▶ Eleve el riel y condúzcalo hasta el montante de la puerta.
- ▶ Vuelva a colocar y a enclavar el riel después de cargar los objetos que va a transportar.

**i** Antes de comenzar el viaje, vuelva a colocar el riel en posición y compruebe que esté correctamente enclavado.

Las puertas traseras solo se pueden bloquear si el travesaño está enclavado.

**Cierre del tragaluz**

- ▶ Asegúrese de que el riel está bloqueado.
- ▶ Desbloquee la palanca ②. El tragaluz se eleva un tramo automáticamente.
- ▶ Tire del asidero ① hasta que el tragaluz quede completamente cerrado y la palanca ② enclavada.

**Techo panorámico y dos ventanillas del techo basculantes delanteras****Techo panorámico**

El techo panorámico está montado firmemente y no se puede abrir.

**Apertura/cierre de las ventanillas del techo basculantes delanteras****Indicaciones de seguridad importantes****⚠ ADVERTENCIA**

Si los niños manejan las ventanillas del techo basculantes, pueden quedar aprisionados, especialmente si están sin vigilancia. Existe peligro de sufrir lesiones.

Al abandonar el vehículo, lleve siempre la llave consigo y bloquee el vehículo. No deje nunca a los niños sin vigilancia en el vehículo.

**!** Abra las ventanillas del techo basculantes solo si no están cubiertas de nieve o hielo. De lo contrario, podrían originarse fallos de funcionamiento.

No permita que ningún objeto sobresalga de las ventanillas del techo basculantes. De lo contrario, podrían dañarse los listones estancizantes.

**!** El tiempo puede cambiar repentinamente. Puede empezar a llover o nevar. Asegúrese de dejar las ventanillas del techo basculantes cerradas cuando se aleje del vehículo. Los sistemas electrónicos del vehículo pueden resultar dañados si se filtra agua en el interior del vehículo.

**!** **Vehículos con portaequipajes de techo:** coloque la carga sobre el sistema portaequipajes para el techo de forma que el vehículo tampoco resulte dañado durante la marcha. Asegúrese de que pueda levantar completamente las ventanillas del techo basculantes con el portaequipajes de techo montado.

No abra las ventanillas del techo basculantes justo después de llover o después del lavado del vehículo. El agua podría gotear en el habitáculo.

### Apertura de la ventanilla del techo basculante



- ▶ **Primera posición de enclavamiento:** desplace el asidero ① hacia abajo hasta que quede enclavado.  
La ventanilla del techo basculante se eleva.



- ▶ **Segunda posición de enclavamiento:** presione la placa del asidero ② y manténgala presionada.
- ▶ Desplace el asidero ① hacia abajo hasta que quede enclavado.  
La ventanilla del techo basculante se eleva.

### Cierre de la ventanilla del techo basculante

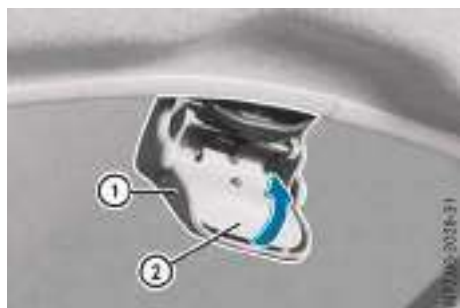

- ▶ Presione la placa del asidero ② y manténgala presionada.
- ▶ Desplace el asidero ① hacia atrás y hacia arriba hasta que quede enclavado.



## Datos de interés

- i** Estas Instrucciones de servicio describen los equipamientos de serie y opcionales de todos los modelos de vehículos que estaban disponibles hasta el momento del cierre de la redacción de estas Instrucciones de servicio. Pueden existir variaciones para determinados países. Tenga en cuenta que es posible que su vehículo no esté equipado con todas las funciones aquí descritas. Esto concierne asimismo a los sistemas y funciones relevantes desde el punto de vista de la seguridad.
- i** Lea la información acerca del taller especializado cualificado (▷ página 20).

## Posición correcta del asiento del conductor

### ⚠ ADVERTENCIA

Podría perder el control del vehículo si durante la marcha:

- ajusta el asiento del conductor, el reposacabezas, el volante o el espejo retrovisor
- se abrocha el cinturón de seguridad

Existe peligro de accidente.

Ajuste el asiento del conductor, el reposacabezas, el volante o el espejo retrovisor y abróchese el cinturón de seguridad antes de poner en marcha el motor.



Tenga en cuenta las indicaciones de seguridad sobre el ajuste de los asientos (▷ página 72).

- ▶ Compruebe si el asiento ③ está correctamente ajustado.

Ajuste manual de los asientos (▷ página 73)

Al ajustar el asiento asegúrese de que:

- se encuentra lo más alejado posible del airbag del conductor
- adopta una posición de asiento normal y erguida
- puede abrocharse correctamente el cinturón de seguridad
- ha ajustado el respaldo del asiento en una posición casi vertical
- puede pisar a fondo los pedales

- ▶ Compruebe que el reposacabezas esté ajustado correctamente (▷ página 75).

Preste atención a que haya ajustado el reposacabezas de forma que la parte posterior de la cabeza quede apoyada en el centro del reposacabezas a la altura de los ojos.

Tenga en cuenta las indicaciones de seguridad sobre el ajuste del volante (▷ página 77).

- ▶ Compruebe que el volante de la dirección ① esté correctamente ajustado.

Ajuste manual del volante de la dirección (▷ página 78)

Al ajustar el volante, asegúrese de que:

- pueda sujetar el volante de la dirección con los brazos formando un ligero ángulo
- pueda mover libremente las piernas
- pueda visualizar correctamente todos los indicadores del cuadro de instrumentos

Tenga en cuenta las indicaciones de seguridad sobre los cinturones de seguridad (▷ página 32).

- ▶ Compruebe que el cinturón de seguridad ② esté abrochado correctamente (▷ página 34).

Para ello, el cinturón de seguridad debe:

- quedar ceñido al cuerpo
- quedar tendido por el centro del hombro
- quedar colocado sobre las caderas a la altura de la ingle

- ▶ Ajuste el espejo retrovisor interior y los exteriores (▷ página 80) antes de iniciar la marcha de forma que pueda observar bien la situación del tráfico.

## Asientos

### Indicaciones de seguridad importantes

#### ADVERTENCIA

Si los niños manejan los asientos pueden quedar aprisionados, especialmente si no están vigilados. Existe peligro de sufrir lesiones.

Al abandonar el vehículo, lleve siempre la llave consigo y bloquee el vehículo. No deje nunca a los niños sin vigilancia en el vehículo.

#### ADVERTENCIA

Al efectuar el ajuste de un asiento, usted u otros ocupantes del vehículo podrían quedar aprisionados, por ejemplo, por el riel de guía del asiento. Existe peligro de sufrir lesiones.

Asegúrese de que no encuentren partes del cuerpo en la zona de movimiento del asiento durante su ajuste.

#### ADVERTENCIA

Si los reposacabezas no están montados o ajustados correctamente, no pueden ofrecer la protección prevista. Existe un riesgo elevado de sufrir lesiones en la zona de la cabeza y el cuello, por ejemplo, en caso de accidente o frenado brusco.

Circule siempre con los reposacabezas montados. Antes de emprender la marcha, asegúrese de que los ocupantes del vehículo tengan la cabeza apoyada en el centro del reposacabezas a la altura de los ojos.

#### ADVERTENCIA

Si un asiento no está enclavado, podría desplazarse durante la marcha. Hay peligro de accidente y de sufrir lesiones.

Asegúrese siempre de que todos los asientos estén enclavados como se describe a continuación.

#### ADVERTENCIA

Podría perder el control del vehículo si durante la marcha:

- ajusta el asiento del conductor, el reposacabezas, el volante o el espejo retrovisor
- se abrocha el cinturón de seguridad

Existe peligro de accidente.

Ajuste el asiento del conductor, el reposacabezas, el volante o el espejo retrovisor y abróchese el cinturón de seguridad antes de poner en marcha el motor.

 Para evitar daños en los asientos y en la calefacción del asiento, tenga en cuenta las siguientes indicaciones:

- No derrame líquidos sobre los asientos. Si ha derramado líquido sobre los asientos, procure secar los asientos inmediatamente.
- Cuando el tapizado esté mojado o húmedo, no conecte la calefacción del asiento. No utilice la calefacción del asiento para secar el asiento.
- Limpie el tapizado de la forma recomendada, vea el capítulo "Limpieza del interior".
- No transporte objetos pesados sobre los asientos. No coloque objetos punzantes sobre los asientos como, por ejemplo, cuchillos, clavos o herramientas. En la medida de lo posible, utilice el asiento exclusivamente para el transporte de personas.
- Durante el funcionamiento de la calefacción del asiento, no cubra el asiento con materiales aislantes, como por ejemplo, mantas, abrigos, bolsas, fundas protectoras, asientos infantiles o asientos elevados.

 Antes de repositionar el asiento, asegúrese de que no se encuentre ningún objeto en el espacio para los pies, debajo o detrás de los asientos. Existe el peligro de que los asientos y/o los objetos resulten dañados.

No coloque objetos pesados en el asiento del acompañante. En caso contrario, el detector de asiento ocupado puede reaccionar y la señal acústica de advertencia del cinturón de seguridad se activa. Por tanto, coloque los objetos pesados en el espacio para los pies del acompañante.

Tenga en cuenta las indicaciones relativas al posicionamiento adecuado de los dispositivos de retención para niños que figuran en las Instrucciones de servicio del vehículo.

Monte los asientos de la 3ª fila de asientos solo en el sentido de marcha.

Coloque rectos los respaldos de los asientos de la 2ª fila de asientos antes de emprender la marcha, incluso cuando solo uno de los asientos de la 3ª fila de asientos esté ocupado.

#### **i** Temas complementarios:

- Indicaciones de seguridad importantes sobre los airbags (► página 35)
- Niños en el vehículo (► página 39)

## Ajuste de los asientos

### Asiento del conductor y asiento individual del acompañante

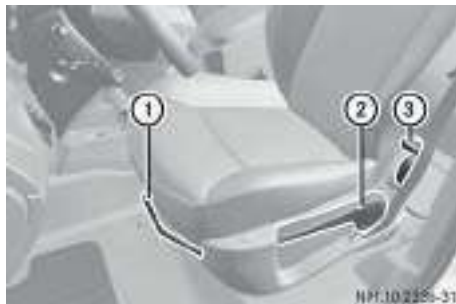

Asiento del conductor (ejemplo)

#### Sentido longitudinal del asiento

- Levante la palanca ① y desplace el asiento hacia delante o hacia atrás.
- Suelte la palanca ①.  
El asiento debe enclavar de forma audible.

#### Inclinación del respaldo del asiento

- Retire la espalda del respaldo del asiento.
- Baje la palanca ③ y coloque el respaldo del asiento en la posición que desee.  
El respaldo del asiento queda enclavado.

#### Altura del asiento

- Levante o presione hacia abajo repetidamente la palanca ② hasta que el asiento haya alcanzado la altura que desee.

### Asiento individual del acompañante plegable



#### Sentido longitudinal del asiento

- Tire del asidero ② y desplace el asiento hacia delante o hacia atrás.
- Suelte el asidero ②.  
El asiento debe enclavar de forma audible.

#### Inclinación del respaldo del asiento

- Retire la espalda del respaldo del asiento.
- Pulse la palanca ① hacia abajo y coloque el respaldo del asiento en la posición que desee.
- Suelte la palanca ①.  
El respaldo del asiento debe enclavarse de forma audible.

### 3ª fila de asientos

#### Sentido longitudinal del asiento



- ▶ Levante la palanca ① y desplace el asiento hacia delante o hacia atrás.
- ▶ Suelte la palanca ①. El asiento debe enclavar de forma audible.

#### Plegado/desplegado de los respaldos del asiento

#### Asiento corrido del acompañante

#### Plegado hacia delante del respaldo del asiento



- ▶ **Asiento exterior:** tire de la pestaña ④. El respaldo del asiento ① se desenclava.
- ▶ Pliegue hacia delante el respaldo del asiento ①.
- ▶ **Asiento interior:** tire de la pestaña ③. El respaldo del asiento ② se desenclava.
- ▶ Pliegue hacia delante el respaldo del asiento ②.

#### Desplegado del respaldo del asiento

- ▶ Despliegue el respaldo del asiento ① o ② hasta que quede enclavado.

### 3ª fila de asientos

#### Plegado hacia delante del respaldo del asiento

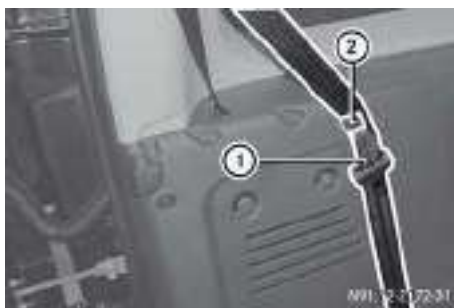

- ▶ Enganche el cinturón de seguridad ① del asiento correspondiente de la 3ª fila de asientos en el gancho ②.
- ▶ Ajuste el reposacabezas en la posición más baja (► página 75).



- ▶ Gire la palanca de desenclavamiento ③ en sentido contrario al de las agujas del reloj.
- ▶ Pliegue el respaldo del asiento ④ hacia delante hasta que quede situado sobre la banqueta.  
El respaldo del asiento se enclava de forma audible.

### Desplegado del respaldo del asiento



- ▶ Gire la palanca de desenclavamiento ① en sentido contrario al de las agujas del reloj.
- ▶ Tire del respaldo del asiento ② hacia arriba hasta que quede enclavado.

### Ajuste de los reposacabezas

#### Indicaciones de seguridad importantes

##### ⚠ ADVERTENCIA

Podría perder el control del vehículo si durante la marcha:

- ajusta el asiento del conductor, el reposacabezas, el volante o el espejo retrovisor
- se abrocha el cinturón de seguridad

Existe peligro de accidente.

Ajuste el asiento del conductor, el reposacabezas, el volante o el espejo retrovisor y abróchese el cinturón de seguridad antes de poner en marcha el motor.

##### ⚠ ADVERTENCIA

Si los reposacabezas no están montados o ajustados correctamente, no pueden ofrecer la protección prevista. Existe un riesgo elevado de sufrir lesiones en la zona de la cabeza

y el cuello, por ejemplo, en caso de accidente o frenado brusco.

Circule siempre con los reposacabezas montados. Antes de emprender la marcha, asegúrese de que los ocupantes del vehículo tengan la cabeza apoyada en el centro del reposacabezas a la altura de los ojos.

### Indicaciones de carácter general

Es muy importante tener en cuenta las indicaciones de seguridad (► página 72).

No confunda los reposacabezas de los asientos delanteros con los de los asientos traseros. De ser así, no podrá ajustar la altura de los reposacabezas correctamente.

### Reposacabezas delanteros

#### Ajuste de la altura de los reposacabezas

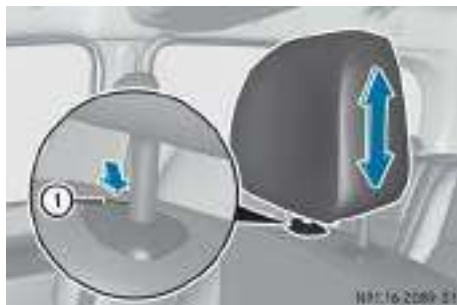

Variante A de reposacabezas (ejemplo)



Variante B de reposacabezas (ejemplo)



Variante C de reposacabezas (ejemplo)

- ▶ **Ajuste a mayor altura:** tire del reposacabezas hacia arriba hasta que alcance la posición que desee.
- ▶ **Ajuste a menor altura:** en función del reposacabezas, pulse el botón o la pestaña de desenclavamiento ① y presione el reposacabezas hacia abajo hasta que quede en la posición que desee.

### Desmontaje y montaje de los reposacabezas



Variante A de reposacabezas (ejemplo)



Variante B de reposacabezas (ejemplo)



Variante C de reposacabezas (ejemplo)

### Desmontaje:

- ▶ Tire del reposacabezas hacia arriba hasta que alcance la posición más elevada.
- ▶ **Variantes A y B de reposacabezas:** pulse el botón de desenclavamiento ① en la dirección indicada por la flecha y extraiga el reposacabezas de las guías.
- ▶ **Variante C de reposacabezas:** pulse de forma simultánea los botones de desenclavamiento ① y ② presione en la dirección indicada por la flecha para extraer el reposacabezas de las guías.

Preste atención a que el varillaje del reposacabezas desmontado no se curve o ensucie.

### Montaje:

- ▶ Ajuste el asiento de tal forma que se pueda acceder fácilmente al mecanismo del reposacabezas.
- ▶ **Variantes A y B de reposacabezas:** desplace el varillaje con la parte dentada hacia delante en las guías del asiento y deslice el reposacabezas hasta el tope.
- ▶ Ajuste el reposacabezas a la altura deseada (▷ página 75).
- ▶ **Variante C de reposacabezas:** pulse el botón de desenclavamiento ② e introduzca el varillaje con la parte dentada hacia delante en las guías del asiento.
- ▶ Deslice el reposacabezas hasta el tope.
- ▶ Pulse el botón de desenclavamiento ① y ajuste el reposacabezas a la altura deseada.

## Reposacabezas traseros

### Ajuste de la altura de los reposacabezas



Reposacabezas traseros (ejemplo)

- ▶ **Ajuste a mayor altura:** tire del reposacabezas hacia arriba hasta que alcance la posición que desee.
- ▶ **Ajuste a menor altura:** tire del reposacabezas hacia delante y empuje hacia abajo hasta que alcance la posición que desee.

### Desmontaje y montaje de los reposacabezas

- ▶ **Desmontaje:** tire del reposacabezas hacia arriba hasta el tope.
- ▶ Pulse el botón de desenclavamiento ① en ambos lados y saque el reposacabezas de las guías.
- ▶ **Montaje:** pulse el botón de desenclavamiento ① en ambos lados e introduzca el varillaje con la parte dentada hacia delante en las guías del asiento.
- ▶ Presione el reposacabezas hacia abajo hasta que alcance la posición que desee.

### Conexión/desconexión de la calefacción de asiento



- ▶ Asegúrese de que el motor esté en marcha.
- ▶ **Conexión:** pulse la tecla ③. El testigo de control ② se ilumina.
- ▶ **Desconexión:** pulse la tecla ①. El testigo de control ② se apaga.

❗ La calefacción de asiento no se desconecta automáticamente.

## Volante

### Indicaciones de seguridad importantes

#### ⚠ ADVERTENCIA

Podría perder el control del vehículo si durante la marcha:

- ajusta el asiento del conductor, el reposacabezas, el volante o el espejo retrovisor
- se abrocha el cinturón de seguridad

Existe peligro de accidente.

Ajuste el asiento del conductor, el reposacabezas, el volante o el espejo retrovisor y abróchese el cinturón de seguridad antes de poner en marcha el motor.

#### ⚠ ADVERTENCIA

Si el volante está desenclavado durante la marcha, podría desajustarse inesperadamente. Como consecuencia podría perder el control sobre su vehículo. Existe peligro de accidente.

Asegúrese siempre de que el volante de la dirección esté enclavado antes de iniciar la marcha. No desenclave el volante de la dirección durante la marcha.

#### ⚠ ADVERTENCIA

Si los niños ajustan el volante, podrían quedar aprisionados. Existe peligro de sufrir lesiones. Al abandonar el vehículo, lleve siempre la llave consigo y bloquee el vehículo. No deje nunca a los niños sin vigilancia en el vehículo.

### Ajuste del volante



- ▶ Desplace la palanca de desenclavamiento ① hacia arriba hasta el tope. La columna de la dirección se desbloquea.
- ▶ Ajuste de la altura del volante ② deseada.
- ▶ Desplace la palanca de desenclavamiento ① hacia abajo hasta el tope. La columna de la dirección se bloquea.
- ▶ Compruebe si la columna de la dirección está bloqueada. Para ello, intente presionar el volante hacia arriba o hacia abajo.



## Problemas con el volante

Problema	Posibles causas / consecuencias y ► soluciones
El volante de la dirección permanece enclavado.	El bloqueo del volante se ha activado. ► Mueva ligeramente la llave y el volante (► página 112). El bloqueo del volante se ha anulado. El volante de la dirección se desenclava.
La dirección funciona con dificultad.	Es posible que la servodirección se haya sobrecalentado. ► Encargue la comprobación de la servodirección en un taller especializado.

## Espejos

### Retrovisor interior

#### Retrovisor interior con posicionamiento antideslumbrante manual



- **Posicionamiento antideslumbrante:** desplace la palanca de posicionamiento antideslumbrante ① hacia delante o hacia atrás.

#### Retrovisor interior con posicionamiento antideslumbrante automático

### ⚠ ADVERTENCIA

Si se rompe un cristal de un retrovisor con posicionamiento antideslumbrante automático puede derramarse líquido electrolítico. El líquido electrolítico es perjudicial para la salud y provoca irritaciones. No debe entrar en contacto con la piel, los ojos, los órganos del aparato respiratorio o la ropa ni ingerirse. Existe peligro de sufrir lesiones.

Si entra en contacto con el líquido electrolítico, tenga en cuenta lo siguiente:

- Enjuague de inmediato con agua el líquido electrolítico que haya entrado en contacto con la piel.
- Si el líquido electrolítico ha entrado en contacto con los ojos, lávese inmediatamente los ojos de forma minuciosa con agua limpia.
- En caso de ingestión del líquido electrolítico, enjuáguese inmediatamente la boca de forma minuciosa. No provoque el vómito.
- Si el líquido electrolítico ha entrado en contacto con la piel o los ojos o se ha ingerido, acuda inmediatamente a un médico.
- Cámbiese enseguida la ropa que se haya ensuciado con el líquido electrolítico.
- Si aparecen reacciones alérgicas, acuda inmediatamente a un médico.

El espejo retrovisor interior se ajusta a su posición antideslumbrante automáticamente:

- si el encendido está conectado
- si la luz de los faros de un vehículo que circula por detrás del suyo incide en el sensor situado en el espejo retrovisor interior

El espejo retrovisor interior no adoptará la posición antideslumbrante si la marcha atrás está acoplada o la iluminación del habitáculo conectada.

## Retrovisores exteriores

### Indicaciones de seguridad importantes

#### ⚠ ADVERTENCIA

Los retrovisores exteriores reproducen las imágenes a menor tamaño. Los objetos visibles están más cerca de lo que parece. Como consecuencia, puede darse el caso de que calcule incorrectamente la distancia que le separa del vehículo que circula por detrás del suyo, por ejemplo, al cambiar de carril. Existe peligro de accidente.

Por dicho motivo, asegúrese de cuál es la distancia real con respecto a dicho vehículo mirando rápidamente por encima del hombro.

### Ajuste eléctrico de los retrovisores exteriores



- ▶ Gire la llave a la posición **2** de la cerradura de encendido (▷ página 112).
- ▶ Gire el regulador **1** a la posición **1** para seleccionar el retrovisor interior izquierdo, o a la posición **3** para seleccionar el retrovisor derecho.
- ▶ Pulse el regulador **1** en su parte superior, inferior, en el lado derecho o izquierdo hasta que el retrovisor exterior esté ajustado correctamente. Debe poder observar bien la situación del tráfico.
- ▶ Gire el regulador a la posición **2**. El ajuste del retrovisor exterior queda fijado en esta posición y no se puede volver a modificar.

### Ajuste manual de los retrovisores exteriores

Si el vehículo dispone de retrovisores exteriores regulables y calefactados, los retrovisores exteriores se calientan cuando el motor está en marcha y está conectada la calefacción de la luneta trasera.

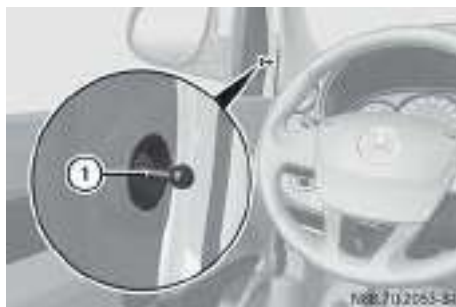

- ▶ Mueva la palanca **1** hasta que el retrovisor exterior esté ajustado correctamente. Debe poder observar bien la situación del tráfico.

### Plegado o desplegado eléctrico de los retrovisores exteriores



- ▶ Gire la llave a la posición **2** de la cerradura de encendido (▷ página 112).
- ▶ **Plegado:** gire el regulador a la posición **3**. Se pliegan los dos retrovisores exteriores.
- ▶ **Desplegado:** gire el regulador a la posición **1** o **2**. Se despliegan los dos retrovisores exteriores.

**i** Asegúrese de que los retrovisores exteriores estén siempre completamente desplegados durante la marcha. De lo contrario, podrían vibrar.

## Retrovisor exterior desencastrado

---

Si se ha desencastrado con violencia un retrovisor exterior hacia delante o hacia atrás, proceda como se indica a continuación:

- ▶ Presione el retrovisor exterior con la mano y ajústelo en la posición correcta.

O bien:

- ▶ Pliegue eléctricamente el retrovisor exterior (▷ página 80).

La carcasa del retrovisor se ha vuelto a colocar en su sitio y ahora ya puede volver a ajustar el retrovisor exterior (▷ página 80).

- i** Si desea plegar eléctricamente un retrovisor exterior desencastrado, es posible que tenga que efectuar el proceso de plegado varias veces.

### Datos de interés

**i** Estas Instrucciones de servicio describen los equipamientos de serie y opcionales de todos los modelos de vehículos que estaban disponibles hasta el momento del cierre de la redacción de estas Instrucciones de servicio. Pueden existir variaciones para determinados países. Tenga en cuenta que es posible que su vehículo no esté equipado con todas las funciones aquí descritas. Esto concierne asimismo a los sistemas y funciones relevantes desde el punto de vista de la seguridad.

**i** Lea la información acerca del taller especializado cualificado (▷ página 20).

### Alumbrado exterior

#### Indicaciones de seguridad importantes

Por motivos de seguridad, Mercedes-Benz le recomienda circular también de día con las luces conectadas. En algunos países pueden existir diferencias en el manejo a causa de prescripciones legales o de preferencias individuales.

#### Ajuste del alumbrado exterior

#### Posibilidades de ajuste

Puede ajustar el alumbrado exterior con ayuda:

- del conmutador de luces
- del regulador del alcance de las luces (▷ página 84)
- de la palanca combinada (▷ página 84)

### Conmutador de luces

#### Manejo



- 1** **AUTO** Luz de marcha automática, controlada mediante el sensor de luz/luz de marcha diurna
- 2** **0** Luz desconectada/luz de marcha diurna
- 3** Luz de posición, luz de la matrícula e iluminación del cuadro de instrumentos
- 4** Luz de cruce/luz de carretera
- 5** Luz antiniebla
- 6** Luz trasera antiniebla

Si suena una señal acústica de advertencia al abandonar el vehículo, es posible que haya una luz conectada.

► Gire el conmutador de luces a la posición **0** o **AUTO**.

O bien:

► Si la luz trasera antiniebla está conectada: presione el conmutador de luces hasta el top.

El alumbrado exterior (excepto la luz de posición) se desconecta automáticamente:

- si saca la llave de la cerradura de encendido
- si abre la puerta del conductor estando la llave en la posición **1** de la cerradura de encendido.

#### Luz de marcha automática

##### ADVERTENCIA

Si el conmutador de luces se encuentra en la posición **AUTO**, la luz de cruce no se encenderá automáticamente cuando haya niebla, nieve y otras condiciones meteorológicas que

impiden la visión, como las salpicaduras de agua. Existe peligro de accidente.

Gire el conmutador de luces en dichas situaciones a la posición .

La luz de marcha automática es solo una función auxiliar. La responsabilidad sobre el alumbrado del vehículo recae exclusivamente en usted.

**AUTO** es la posición preferible del conmutador de luces. La luz se conecta automáticamente de acuerdo con la luminosidad del entorno (excepción: impedimentos de la visibilidad debidos a condiciones climáticas como niebla, nieve o salpicaduras de agua):



- Llave en la posición **1** de la cerradura de encendido: en función de la luminosidad del entorno, se conecta o desconecta automáticamente la luz de posición.
  - Con el motor en marcha: en función de la luminosidad del entorno, se conecta o desconecta automáticamente la luz de marcha diurna o la luz de posición y de cruce.
- **Conexión de la luz de marcha automática:** gire el conmutador de luces a la posición **AUTO**.

La luz de marcha diurna mejora la posibilidad de reconocer su vehículo durante el día.

Si se conecta la luz de cruce, se ilumina el testigo de control verde  del cuadro de instrumentos y se apaga la luz de marcha diurna.





### Luz de cruce

Incluso si el sensor de luz no aprecia la oscuridad, con el encendido conectado y el conmutador de luces en la posición  se conecta la luz de posición y la de cruce. Esto resulta especialmente ventajoso cuando hay niebla o precipitaciones.

- **Conexión de la luz de cruce:** gire la llave a la posición **2** de la cerradura de encendido o arranque el motor.
- Gire el conmutador de luces a la posición .
- Se ilumina el testigo de control verde  en el cuadro de instrumentos.





### Luz antiniebla

En los casos de malas condiciones de visibilidad debido a niebla o lluvia, la luz antiniebla mejora la visibilidad y la percepción de su vehículo. Esta luz puede funcionar junto con la luz de posición o la luz de posición y la luz de cruce.

- **Conexión de la luz antiniebla:** arranque el motor.
- Gire el conmutador de luces a la posición  o . Si el conmutador de luces se encuentra en la posición **AUTO**, no podrá conectar la luz antiniebla.
- Tire del conmutador de luces hasta enclavarlo en el primer punto de encastre. El testigo de control verde  integrado en el conmutador de luces se ilumina.
- **Desconexión de la luz antiniebla:** presione el conmutador de luces hasta el tope. Se apaga el testigo de control verde  integrado en el conmutador de luces.

### Luz trasera antiniebla

En caso de niebla intensa, la luz trasera antiniebla mejora la visibilidad de su vehículo para los vehículos que circulan por detrás. Tenga en cuenta las regulaciones específicas del país para la utilización de la luz trasera antiniebla.

- **Conexión de la luz trasera antiniebla:** arranque el motor.
- Gire el conmutador de luces a la posición  o . Si el conmutador de luces se encuentra en la posición **AUTO**, no podrá conectar la luz trasera antiniebla.
- Tire del conmutador de luces hasta enclavarlo en el segundo punto de encastre. El testigo de control amarillo  integrado en el conmutador de luces se ilumina.
- **Desconexión de la luz trasera antiniebla:** presione el conmutador de luces hasta el tope. Se apaga el testigo de control amarillo  integrado en el conmutador de luces.

### Luz de posición

- **Conexión:** gire el conmutador de luces a la posición .

## Regulación del alcance de las luces (faros halógenos)



Con el regulador del alcance de las luces ① puede adaptar el cono luminoso de los faros al estado de carga del vehículo. El cono luminoso se modifica al ocupar los asientos o al cargar y descargar el compartimento de carga. En dicho caso, empeoraría la visibilidad y podría deslumbrar a los vehículos que circulan en sentido contrario.

► Gire la llave a la posición **2** de la cerradura de encendido o arranque el motor.

► Gire el conmutador de luces a la posición



► Gire el regulador del alcance de las luces ① hacia abajo para bajar los faros y hacia arriba para subirlos.

► Con el vehículo descargado, ajuste el regulador del alcance de las luces ① a la posición **0** o **1** y con el vehículo parcial o totalmente cargado, a las posiciones **1** a **4**.

La calzada debe quedar iluminada en un tramo de 40 m a 100 m y la luz de cruce no debe deslumbrar a los vehículos que circulen en sentido contrario.

## Interruptor combinado

### Luz intermitente



► **Intermitencia permanente:** presione la palanca combinada en la dirección indicada por la flecha ① o ② superando el punto de resistencia.

► **Activación breve de los intermitentes:** pulse brevemente la palanca combinada en la dirección indicada por la flecha ① o ②. La luz intermitente parpadea tres veces.

### Luz de carretera y ráfagas de luz



► **Conexión de la luz de carretera:** arranque el motor.

► Gire el conmutador de luces a la posición o **AUTO**.

► Presione la palanca combinada en la dirección indicada por la flecha ① sobrepasando el punto de resistencia.

La luz de carretera se conecta en la posición **AUTO** solo en la oscuridad y con el motor en marcha.

El testigo de control se ilumina en el cuadro de instrumentos con la luz de carretera conectada.

- ▶ **Desconexión de la luz de carretera:** tire hacia atrás de la palanca combinada hasta su posición inicial. Se apaga el testigo de control  del cuadro de instrumentos.
- ▶ **Conexión del avisador óptico:** gire la llave a la posición 1 o 2 de la cerradura de encendido o ponga el motor en marcha.
- ▶ Tire de la palanca combinada en la dirección indicada por la flecha ②.

### Función Follow-Me-Home

Con esta función puede conectar brevemente la luz de cruce, por ejemplo, para abrir la puerta del garaje. Después de abandonar el vehículo, la luz de cruce permanecerá encendida durante 30 segundos al activar una vez la función. Puede activar la función hasta cuatro veces, con una duración total de 2 minutos.



- ▶ **Conexión:** Tire de la palanca combinada en la dirección indicada por la flecha . La luz de cruce se conecta durante aproximadamente 30 segundos.

### Indicaciones sobre viajes al extranjero

**Cambio a la luz de cruce simétrica en los viajes al extranjero:** si conduce por países en donde se circula por el otro lado de la carretera con respecto al país donde haya sido matriculado el vehículo, deberá cambiar los faros a la luz de cruce simétrica. De este modo, no deslumbrará a los vehículos que circulen en sentido contrario. La luz simétrica ilumina el borde de la carretera a menor altura y con menos profundidad.

Encargue la modificación del ajuste de los faros en un taller especializado lo más cerca posible de la frontera antes de entrar en estos países.

**Cambio a la luz de cruce asimétrica al regreso:** encargue la modificación del ajuste de los faros después de cruzar la frontera lo antes posible en un taller especializado.

### Sistema de intermitentes de advertencia



- ▶ **Conexión de las luces intermitentes de advertencia:** pulse la tecla ①. Parpadean todas las luces intermitentes.
- ▶ **Desconexión de las luces intermitentes de advertencia:** pulse la tecla ①.

Las luces intermitentes de advertencia se conectan automáticamente:

- si se ha activado un airbag, o bien
- si frena a fondo circulando a una velocidad superior a 70 km/h hasta detenerse.

Cuando, después de realizar una frenada a fondo, el vehículo vuelve a superar una velocidad de 10 km/h, las luces intermitentes de advertencia se desconectan automáticamente.

- ❗ Las luces intermitentes de advertencia funcionan también con el encendido desconectado.

### Faros empañados por el lado interior

Si la humedad ambiental es muy alta, es posible que los faros se empañen por su lado interior.

- ▶ Circule con las luces conectadas. El empañamiento disminuye en función de la duración de la marcha y de las condiciones meteorológicas (humedad del aire y temperatura).

Si el empañamiento no se reduce:

- ▶ Encargue la comprobación de los faros en un taller especializado.

## Iluminación interior

### Sinopsis de la iluminación interior

#### Luces delanteras del habitáculo

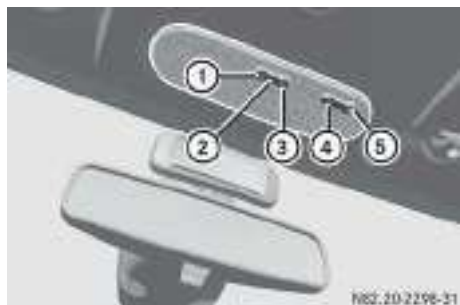

Unidad de mando del techo delantero

- ① Desconexión de la iluminación delantera del habitáculo
- ② Control automático de la iluminación
- ③ Conexión de la iluminación delantera del habitáculo
- ④ Desconexión de la luz de lectura del puesto del acompañante
- ⑤ Conexión de la luz de lectura del puesto del acompañante



Luz de lectura (en función del vehículo)

- ① Conexión/desconexión de la luz de lectura

Conexión de la iluminación del habitáculo con la puerta abierta: cuando la puerta correspondiente se cierra correctamente, la iluminación interior se apaga.

#### Luces del compartimento de carga



En función del vehículo

- ② Conexión/desconexión de las luces del compartimento de carga



Puerta corredera lateral (en función del vehículo)

- ③ Conexión/desconexión de la iluminación

Conexión de la iluminación con la puerta corredera lateral abierta: cuando la puerta correspondiente se cierra correctamente, la iluminación se apaga.

#### Luz interior del espacio posterior del habitáculo





En función del vehículo, la luz interior ① de la 3ª fila de asientos está situada en la parte superior del revestimiento del techo.

- ▶ **Conexión de la luz interior:** pulse el interruptor basculante ③.
- ▶ **Desconexión de la luz interior:** pulse el interruptor basculante ②.

### Control de la iluminación interior

Al desbloquear las puertas con el telemando se activa la conexión temporal de la iluminación del habitáculo. La conexión temporal se renueva al abrir una de las puertas delanteras o traseras. Las luces delanteras del habitáculo y las del compartimento de carga se apagan de forma gradual.

La conexión temporal de la iluminación del habitáculo se desconecta:

- si una puerta permanece abierta (después de 15 minutos)
- si todas las puertas están cerradas (después de 15 segundos o 5 minutos en función del vehículo)
- al conectar el encendido

### Sustitución de bombillas

#### Indicaciones de seguridad importantes

#### ⚠ ADVERTENCIA

Las bombillas, las luces y los conectores pueden estar muy calientes durante el funcionamiento. Al cambiar una bombilla, podría quemarse al tocar estos componentes. Existe peligro de sufrir lesiones.

Deje que estos componentes se enfríen antes de proceder a sustituir la bombilla.

No utilice bombillas que hayan caído al suelo o cuya ampolla de vidrio presente arañazos.

La bombilla podría explotar,

- al tocarla
- si está muy caliente
- si cae al suelo
- si sufre arañazos o daños

Utilice las bombillas solo en lámparas cerradas previstas para tal uso. Utilice solo bombillas de repuesto del mismo modelo y con la tensión prevista.

Las manchas existentes sobre la ampolla de vidrio reducen la vida útil de la bombilla. No toque la ampolla de vidrio de la bombilla con las manos desprotegidas. Si fuera necesario, limpie la ampolla de vidrio fría con alcohol y séquela con un trapo que no desprenda pelusas.

Proteja las bombillas de la humedad durante su funcionamiento. No permita que las bombillas entren en contacto con elementos líquidos.

Sustituya solamente las bombillas indicadas (> página 87). Encargue la sustitución de las bombillas que usted no pueda sustituir únicamente en un taller especializado.

Si necesita ayuda para sustituir las bombillas, acuda a un taller especializado.

Si la bombilla nueva no funciona, acuda a un taller especializado.

Las bombillas son componentes esenciales desde el punto de vista de la seguridad del vehículo. Asegúrese por ello de que todas las bombillas funcionen siempre a la perfección. Encargue que verifiquen regularmente el enfoque de los faros.

#### Sustitución de las bombillas: sinopsis de los tipos de elementos luminosos

Puede sustituir los siguientes tipos de bombillas:



Luces delanteras

- ① Luz intermitente lateral: WY 5W
- ② Luz intermitente: PY 21 W
- ③ Luz de cruce/carretera: H4 60/55 W
- ④ Luz de posición: P 21 5W



#### Luces traseras

- ① Tercera luz de freno: W 16W
- ② Luz trasera/de freno: P 21/5W
- ③ Luz de marcha atrás: P 21 W
- ④ Luz intermitente: PY 21 W
- ⑤ Luz de la matrícula: W 5W

#### Iluminación del habitáculo:

- Luz del habitáculo delantera izquierda: W 5W
- Luz del habitáculo delantera derecha: W 5W
- Luz de lectura: W 6W
- Luz del compartimento de carga: W 5W o W 6W (en función del vehículo)
- Iluminación de la puerta corrediza lateral: W 6W (en función del vehículo)

### Sustitución de las bombillas delanteras

#### Luz de cruce/luz de carretera



- ▶ Desconecte el sistema de alumbrado.
- ▶ Abra el capó del motor.
- ▶ Presione la palanca ① hacia abajo y destrabe la cubierta.
- ▶ Retire la cubierta.



- ▶ Sujete la bombilla ③ y extraiga el conector.
- ▶ Desenclave las grapas y saque la bombilla ③.
- ▶ Coloque una bombilla nueva y enchufe el conector.
- ▶ Enclave las grapas.
- ▶ Coloque la cubierta y preste atención a que los resaltes ② estén bien insertados en la cubierta por abajo.
- ▶ Fije la cubierta.

#### Luz de posición



- ▶ Desconecte el sistema de alumbrado.
- ▶ Abra el capó del motor.
- ▶ Presione la palanca ① hacia abajo y destrabe la cubierta.
- ▶ Retire la cubierta.

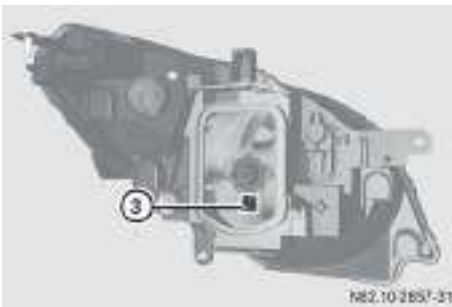

- ▶ Extraiga el conector de la luz de cruce/luz de carretera.
- ▶ Retire el portalámparas ③.
- ▶ Extraiga la bombilla.
- ▶ Coloque una bombilla nueva y enclave el portalámparas ③.
- ▶ Enchufe el conector de la luz de cruce/luz de carretera.
- ▶ Coloque la cubierta y preste atención a que los resaltes ② estén bien insertados en la cubierta por abajo.
- ▶ Fije la cubierta.

### Luz intermitente

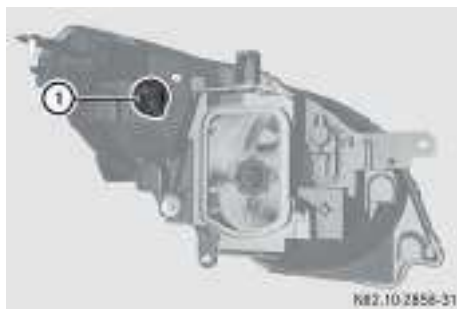

- ▶ Desconecte el sistema de alumbrado.
- ▶ Abra el capó del motor.
- ▶ Gire el portalámparas ① en sentido contrario al de las agujas del reloj y retírelo.
- ▶ Gire la bombilla con una suave presión en sentido contrario a las agujas del reloj y extráigala del portalámparas ①.
- ▶ Coloque la bombilla nueva en el portalámparas ① y gírela en el sentido de las agujas del reloj.
- ▶ Coloque el portalámparas ① y gírelo en el sentido de las agujas del reloj.

### Luz intermitente lateral



- ▶ Extraiga la luz intermitente lateral ① presionando hacia delante y haciendo palanca con una herramienta plana.



- ▶ Gire el portalámparas ② unos 90° en sentido contrario al de las agujas del reloj.
- ▶ Extraiga la bombilla.
- ▶ Coloque una nueva bombilla en el portalámparas ②.
- ▶ Apriete el portalámparas ②.
- ▶ Coloque la luz intermitente lateral ①.

### Faros antiniebla/luz de circulación diurna



Encargue la sustitución de la bombilla del faro antiniebla/luz de marcha diurna ① en un taller especializado, dado que el lugar de montaje obliga, por ejemplo, al desmontaje del paragolpes.

## Sustitución de las bombillas traseras

### Luz de posición trasera

- ▶ Desconecte el sistema de alumbrado.
- ▶ Abra la puerta trasera o el portón trasero.

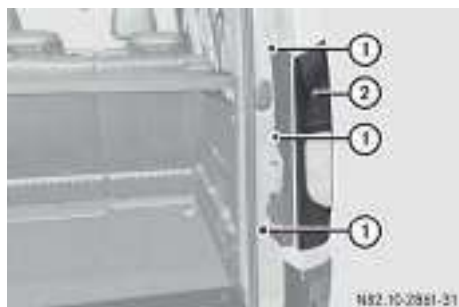

- ▶ Suelte los 3 tornillos ① de la unidad de luces traseras ② con una llave Torx.
- ▶ Levante cuidadosamente la unidad de luces trasera con un objeto adecuado.

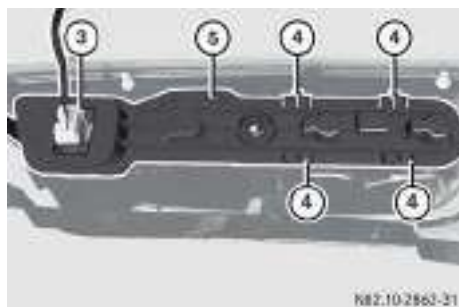

- ▶ Presione el desenclavamiento y extraiga el conector ③.
- ▶ Destrahe los bloqueos ④ del portalámparas ⑤.

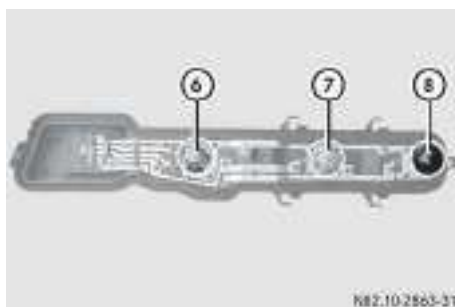

Portalámparas

- ⑥ Luz trasera/luz de freno
- ⑦ Luz de marcha atrás
- ⑧ Intermitente

- ▶ Extraiga la bombilla correspondiente.
- ▶ Coloque la bombilla nueva.
- ▶ Fije los bloqueos ④ del portalámparas ⑤.
- ▶ Enchufe el conector ③.
- ▶ Apriete los 3 tornillos ① de la unidad de luces traseras ② con una llave Torx.

### Tercera luz de freno

La tercera luz de freno:

- se encuentra centrada sobre la luneta trasera (vehículos con portón trasero)
- se encuentra sobre la luneta trasera de la puerta izquierda (vehículos con puerta trasera)



① Tercera luz de freno (vehículo con portón trasero)

- ▶ Desconecte el sistema de alumbrado.



Vehículo con puerta trasera

- ▶ Extraiga ambas caperuzas de plástico ① desde el interior.



- ▶ Presione en los alojamientos de las grapas metálicas ②, por ejemplo, con un destornillador. La luz de freno se desenclava.
- ▶ Extraiga la bombilla ③ desde el exterior y coloque la nueva bombilla.
- ▶ Vuelva a encajar la bombilla.
- ▶ Preste atención a que la luz de freno esté correctamente enclavada.
- ▶ Encaje ambas caperuzas de plástico ①.

### Luz antiniebla trasera



Encargue la sustitución de la bombilla del faro antiniebla ① en un taller especializado dado que el lugar de montaje obliga, por ejemplo, al desmontaje del paragolpes.

### Iluminación de la matrícula



- ▶ Desconecte el alumbrado del vehículo.
- ▶ Destrabe, desenclave y extraiga el portalámparas ①.
- ▶ Presione el desenclavamiento y extraiga el conector.

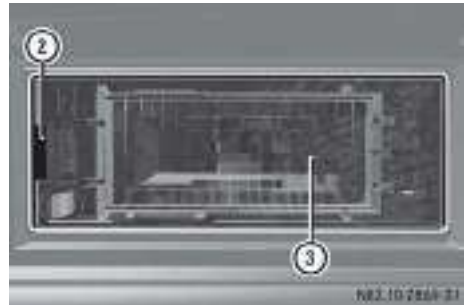

- ▶ Suelte, a la izquierda y a la derecha, el enclavamiento ② del cristal de dispersión ③ con ayuda de un objeto adecuado.
- ▶ Retire el cristal de dispersión ③.
- ▶ Sustituya la bombilla.
- ▶ Coloque el cristal de dispersión ③ en la luz de la matrícula.
- ▶ Contacte el conector.
- ▶ Coloque y enclave el portalámparas ①.

## Sustitución de la iluminación interior

### Luces interiores

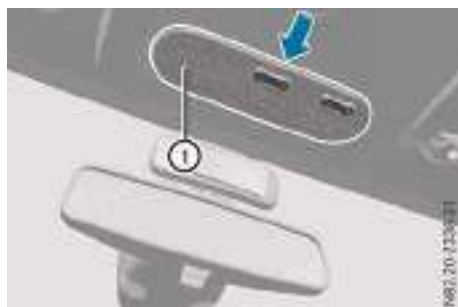

Luces delanteras del habitáculo

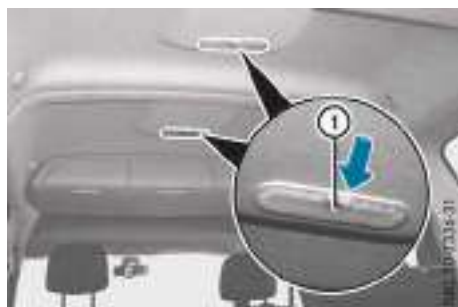

Luces interiores traseras (ejemplo)

- ▶ Levante la cubierta de plástico de las bombillas ① con una herramienta plana, por ejemplo, un destornillador (flecha).
- ▶ Desmonte la cubierta de plástico de las bombillas ①.



Luces delanteras del habitáculo



Luces interiores traseras (ejemplo)

- ▶ Extraiga la bombilla ② o ③ del portalámparas tirando hacia abajo.
- ▶ Coloque la bombilla nueva en el portalámparas.
- ▶ Vuelva a colocar la cubierta de plástico de las bombillas ①.

### Luces del compartimento de carga



Ejemplo



Ejemplo



Puerta corrediza lateral (ejemplo)

- ▶ Levante la cubierta de plástico de las bombillas ①, ② o ③ con una herramienta plana, por ejemplo, un destornillador.
- ▶ Desmonte la cubierta de plástico de las bombillas ①, ② o ③.
- ▶ Extraiga cada bombilla del portalámparas tirando hacia abajo.
- ▶ Coloque la bombilla nueva en el portalámparas.
- ▶ Vuelva a colocar la cubierta de plástico de la bombilla ①, ② o ③.

## Limpiaparabrisas

### Conexión y desconexión del limpiaparabrisas

**!** No accione el limpiaparabrisas con el parabrisas seco, ya que podría dañar las escobillas. Además, el polvo que se haya acumulado en el parabrisas puede rayarlo por el barrido en seco.

Si es necesario conectar el limpiaparabrisas cuando no llueve, accione siempre el funcionamiento del limpiaparabrisas con aporte de agua.

**!** La formación de estrías en el parabrisas al accionar el limpiaparabrisas después de entrar en un túnel de lavado podría deberse a la existencia de cera u otros residuos adheridos al cristal. Limpie el parabrisas con líquido limpiacristales después de lavar el vehículo en un túnel de lavado automático.

**!** En funcionamiento intermitente con sensor de lluvia: el limpiaparabrisas se puede activar por sí solo por influencias ópticas y si se ensucia el cristal cuando no llueve. En dicho caso, podrían sufrir desperfectos las escobillas de

goma del limpiaparabrisas o arañarse el parabrisas.

Desconecte por lo tanto el limpiaparabrisas si no está lloviendo.



Palanca combinada

- |   |                          |     |   |
|---|--------------------------|-----|---|
| 1 | <input type="checkbox"/> | 0   | Limpiaparabrisas desconectado                     |
| 2 | <input type="checkbox"/> | ... | Funcionamiento intermitente                       |
| 3 | <input type="checkbox"/> | —   | Funcionamiento permanente lento                   |
| 4 | <input type="checkbox"/> | ≡   | Funcionamiento permanente rápido                  |
| 5 | <input type="checkbox"/> |     | Barrido único/  funcionamiento con aporte de agua |

▶ Gire la llave a la posición **2** de la cerradura de encendido (▷ página 112).

▶ Gire la palanca combinada a la posición correspondiente.

**Vehículos con sensor de lluvia:** en la posición  se ajusta la frecuencia de barrido adecuada en función de la lluvia.

**Todos los vehículos:** si las escobillas limpiaparabrisas están desgastadas, el parabrisas no se limpiará correctamente. Como consecuencia, ya no podría observar la situación del tráfico.

## Conexión y desconexión del limpiaparabrisas trasero



Palanca combinada

- ① Interruptor del limpiaparabrisas trasero
- ② Funcionamiento con aporte de agua
- ③ Conexión del funcionamiento intermitente del limpiaparabrisas
- ④ Desconexión del funcionamiento intermitente del limpiaparabrisas
- ⑤ Funcionamiento con aporte de agua

► Gire la llave a la posición **2** de la cerradura de encendido (► página 112).

► Gire el interruptor ① de la palanca combinada a la posición correspondiente.

**i** El limpiaparabrisas trasero se activa automáticamente en el modo de funcionamiento intermitente si está conectado el limpiaparabrisas y acopla la marcha atrás.

## Sustitución de las escobillas limpiaparabrisas

### Indicaciones de seguridad importantes

#### ADVERTENCIA

Si pone en marcha el limpiaparabrisas al cambiar las escobillas limpiaparabrisas, podría quedar aprisionado en el brazo del limpiaparabrisas. Existe peligro de sufrir lesiones.

Desconecte siempre el limpiaparabrisas y el encendido antes de cambiar las escobillas limpiaparabrisas.

**!** No abra nunca el capó del motor/portón trasero, con el brazo del limpiaparabrisas separado del parabrisas/de la luneta trasera.

No pliegue el brazo del limpiaparabrisas sobre el parabrisas/la luneta trasera sin haber montado previamente las escobillas limpiaparabrisas.

Sujete el brazo del limpiaparabrisas mientras cambia la escobilla limpiaparabrisas. Si suelta el brazo del limpiaparabrisas sin la escobilla limpiaparabrisas montada y el brazo golpea el parabrisas/la luneta trasera, el parabrisas/la luneta trasera podrían resultar dañados por la fuerza de la colisión.

Mercedes-Benz le recomienda que cambie las escobillas limpiaparabrisas en un taller especializado.

**!** Al sustituir las escobillas limpiaparabrisas, sujételas sólo por la fijación para no dañar la goma.

En función del equipamiento, existen dos versiones distintas de escobillas limpiaparabrisas, que se montan y desmontan de diferente forma. Compruebe mediante los gráficos de qué sistema dispone su vehículo.

### Sustitución de las escobillas limpiaparabrisas del parabrisas (variante 1)

#### Desmontaje de las escobillas limpiaparabrisas

- Saque la llave de la cerradura de encendido.
- Levante el brazo del limpiaparabrisas y manténgalo sujeto.



- Presione ambas pestañas de desenclavamiento ②.
- Separe la escobilla limpiaparabrisas ① en la dirección indicada por la flecha ③ del brazo del limpiaparabrisas ④.
- Retire la escobilla limpiaparabrisas ① en la dirección indicada por la flecha ⑤.



### Montaje de las escobillas limpiaparabrisas



- ▶ Coloque la nueva escobilla limpiaparabrisas ① con la escotadura ⑥ en el resalte ⑤.
- ▶ Monte la escobilla limpiaparabrisas ① en el brazo del limpiaparabrisas desplazándola en la dirección indicada por la flecha ③ hasta que las grapas de fijación ② queden enclavadas en el soporte ④.
- ▶ Compruebe el asiento de la escobilla limpiaparabrisas ①.
- ▶ Vuelva a abatir el brazo del limpiaparabrisas sobre el parabrisas.

### Sustitución de las escobillas limpiaparabrisas del parabrisas (variante 2)

#### Desmontaje de las escobillas limpiaparabrisas

- ▶ Saque la llave de la cerradura de encendido.
- ▶ Levante el brazo del limpiaparabrisas y manténgalo sujeto.



- ▶ Desenclave la palanca de desbloqueo ⑤ en la dirección indicada por la flecha ④ y suelte la escobilla limpiaparabrisas ① de la fijación.
- ▶ Retire la escobilla limpiaparabrisas ① en la dirección indicada por la flecha ② del brazo limpiaparabrisas ③.

### Montaje de las escobillas limpiaparabrisas



- ▶ Coloque la nueva escobilla limpiaparabrisas ① en el brazo limpiaparabrisas ③ y desplácela en la dirección indicada por la flecha ② a través de la escotadura de la palanca de desenclavamiento ⑤.
- ▶ Abata la palanca de desenclavamiento ⑤ en la dirección indicada por la flecha ④.
- ▶ Compruebe el asiento de la escobilla limpiaparabrisas ①.
- ▶ Vuelva a abatir el brazo del limpiaparabrisas ③ sobre el parabrisas.

### Sustitución de la escobilla limpiaparabrisas de la luneta trasera

#### Desmontaje de la escobilla limpiaparabrisas (vehículos con puerta trasera)

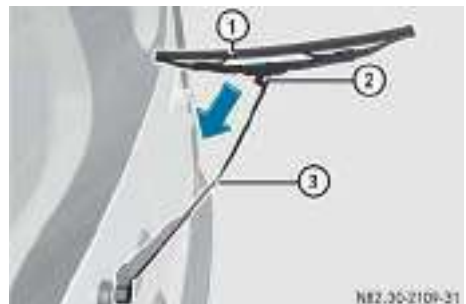

- ▶ Saque la llave de la cerradura de encendido.
- ▶ Separe el brazo del limpiaparabrisas ③ de la luneta trasera.
- ▶ Coloque la escobilla limpiaparabrisas ① en ángulo recto respecto al brazo del limpiaparabrisas ③.
- ▶ Sujete el brazo del limpiaparabrisas ③ y presione la pinza de muelle ②.
- ▶ Retire la escobilla limpiaparabrisas ① en la dirección indicada por la flecha.

El montaje se efectúa en orden inverso. Asegúrese de que la escobilla limpiaparabrisas esté correctamente enclavada.

### Desmontaje de la escobilla limpiaparabrisas (vehículos con puerta trasera)



- ▶ Saque la llave de la cerradura de encendido.
- ▶ Separe el brazo del limpiaparabrisas de la luneta trasera.
- ▶ Coloque la escobilla limpiaparabrisas ① en ángulo recto respecto al brazo del limpiaparabrisas .
- ▶ Destrabe la escobilla limpiaparabrisas ① presionando fuertemente en la dirección indicada por la flecha.

El montaje se efectúa en orden inverso. Asegúrese de que la escobilla limpiaparabrisas esté correctamente enclavada.

<b>Problemas con el limpiaparabrisas</b>	
<b>Problema</b>	<b>Posibles causas / consecuencias y ► soluciones</b>
El limpiaparabrisas se bloquea.	<p>Por ejemplo, la hojarasca o la nieve impiden el movimiento del limpiaparabrisas o las escobillas limpiaparabrisas se han congelado y pegado al parabrisas. El motor del limpiaparabrisas se ha desconectado.</p> <ul style="list-style-type: none"> <li>► Por motivos de seguridad, saque la llave de la cerradura de encendido.</li> <li>► Elimine la causa del bloqueo.</li> <li>► Vuelva a conectar el limpiaparabrisas.</li> </ul>
El limpiaparabrisas no se detiene.	<p>El accionamiento de los limpiaparabrisas está averiado.</p> <ul style="list-style-type: none"> <li>► Encargue la comprobación de los limpiaparabrisas en un taller especializado.</li> </ul>
El limpiaparabrisas falla por completo.	<p>El accionamiento de los limpiaparabrisas está averiado.</p> <ul style="list-style-type: none"> <li>► Seleccione otra velocidad de funcionamiento con la palanca combinada.</li> <li>► Encargue la comprobación de los limpiaparabrisas en un taller especializado.</li> </ul>
El agua procedente de los eyectores ya no alcanza el centro del parabrisas.	<p>Los eyectores están desajustados.</p> <ul style="list-style-type: none"> <li>► Encargue el ajuste de los eyectores en un taller especializado.</li> </ul>

### Datos de interés

- i** Estas Instrucciones de servicio describen los equipamientos de serie y opcionales de todos los modelos de vehículos que estaban disponibles hasta el momento del cierre de la redacción de estas Instrucciones de servicio. Pueden existir variaciones para determinados países. Tenga en cuenta que es posible que su vehículo no esté equipado con todas las funciones aquí descritas. Esto concierne asimismo a los sistemas y funciones relevantes desde el punto de vista de la seguridad.
- i** Lea la información acerca del taller especializado cualificado (▷ página 20).

**i** El filtro incorporado filtra la mayor parte de las partículas de polvo y el polen de las flores por completo. Un filtro adicional reduce el caudal de aire en el habitáculo del vehículo. Por lo tanto, tenga en cuenta el intervalo de cambio del filtro indicado en el Cuaderno de mantenimiento. Como depende de las influencias medioambientales, como por ejemplo, de una polución intensa, el intervalo de cambio del filtro puede ser inferior al indicado en el Cuaderno de mantenimiento.

### Sinopsis de los sistemas de climatización

#### Indicaciones de seguridad importantes

Mantenga los ajustes recomendados en las siguientes páginas, ya que, de lo contrario, los cristales podrían empañarse.

Efectúe las siguientes acciones para que no se empañen los cristales:

- desconecte la climatización solo brevemente
- conecte el servicio de recirculación de aire solo brevemente
- **Acondicionador de aire/sistema de climatización TEMPOMATIC:** conecte la función "Refrigeración con deshumectación del aire"
- conecte, en caso necesario, la función "Descongelación del parabrisas" solo brevemente.

El acondicionador de aire y el acondicionador de aire regulado semiautomático TEMPOMATIC regulan la temperatura y la humedad del aire del habitáculo del vehículo. Además filtran sustancias no deseadas del aire.

El acondicionador de aire y el acondicionador de aire regulado semiautomático TEMPOMATIC solo están operativos con el motor en marcha. Funciona de forma óptima con las ventanillas laterales y el tragaluz cerrados.

- i** En caso de temperaturas elevadas, ventile el vehículo durante un breve espacio de tiempo. De esta forma acelerará el proceso de refrigeración y alcanzará la temperatura que desee en el habitáculo de forma más rápida.

## Unidad de mando de la calefacción





NBS.30-3199-31



- ① Conexión/desconexión del servicio de recirculación de aire (▷ página 109)
- ② Ajuste del caudal de aire (▷ página 106)
- ③ Ajuste de la temperatura (▷ página 105)
- ④ Conexión/desconexión de la calefacción de la luneta trasera (según el vehículo) (▷ página 108)  
Conexión/desconexión de la calefacción de los retrovisores (según el vehículo)
- ⑤ Ajuste de la distribución de aire (▷ página 106)

## Indicaciones para el uso de la calefacción

### Calefacción

A continuación encontrará algunas indicaciones y recomendaciones para manejar la calefacción de forma óptima.

- Conecte la climatización girando el regulador ② en el sentido de las agujas del reloj hasta alcanzar la posición que desee, excepto la posición 0.
- No modifique nunca bruscamente el ajuste de la temperatura, hágalo de forma progresiva.  
Para aumentar/reducir la temperatura, gire el regulador ③ en el sentido de las agujas del reloj, o bien, en sentido contrario.
- **Recomendación para evitar el empañamiento en los vidrios a bajas temperaturas exteriores o con lluvia:** conecte con la distribución de aire . Desconecte el servicio de recirculación de aire . Ajuste el regulador del caudal de aire ② en la posición 3 o 4.

- **Recomendación para enfriar o calentar rápidamente el habitáculo del vehículo:** ajuste brevemente el regulador del caudal de aire ② a la posición 3 o 4.
- **Recomendación para una temperatura constante en el habitáculo del vehículo:** coloque el regulador del caudal de aire ② en la posición 1 o 2.
- **Recomendación para la distribución de aire en invierno:** ajuste la posición .  
**Recomendación para la distribución de aire en verano:** ajuste la posición .
- Utilice la función "Descongelación del parabrisas" solo durante un breve espacio de tiempo, hasta que el parabrisas se desempañe.
- Utilice la función "Servicio de recirculación de aire" solo durante un breve espacio de tiempo, por ejemplo, en caso de olores exteriores desagradables o en un túnel. De lo contrario, los cristales pueden empañarse, ya que en el servicio de recirculación de aire no entra aire del exterior.

### **Función de parada y arranque ECO**

---

La calefacción solo funciona con un rendimiento reducido durante la parada automática del motor de la función de parada y arranque ECO. Si necesita la potencia plena de calefacción, puede desconectar la función de parada y arranque ECO mediante la tecla OFF ECO (▷ página 116).

## Unidad de mando del aire acondicionado





NBS.30-3145-31

- ① Conexión/desconexión del servicio de recirculación de aire (▷ página 109)
- ② Ajuste del caudal de aire (▷ página 106)
- ③ Conexión/desconexión de la refrigeración con deshumectación del aire (▷ página 104)
- ④ Ajuste de la temperatura (▷ página 105)
- ⑤ Conexión/desconexión de la calefacción de la luneta trasera (según el vehículo) (▷ página 108)  
Conexión/desconexión de la calefacción de los retrovisores (según el vehículo)
- ⑥ Ajuste de la distribución de aire (▷ página 106)



## Indicaciones para el uso del aire acondicionado

## Acondicionador de aire

A continuación encontrará algunas indicaciones y recomendaciones para manejar el acondicionador de aire de forma óptima.

- Conecte la climatización girando el regulador ② en el sentido de las agujas del reloj hasta alcanzar la posición que desee, —excepto la posición 0—.
- No modifique nunca bruscamente el ajuste de la temperatura, hágalo de forma progresiva. Para aumentar/reducir la temperatura, gire el regulador ④ en el sentido de las agujas del reloj, o bien, en sentido contrario.
- **Recomendación para evitar el empañamiento en los vidrios a bajas temperaturas exteriores o con lluvia:** conecte con la distribución de aire . Desconecte el servicio de recirculación de aire . Ajuste el

regulador del caudal de aire ② en la posición 3 o 4.

- **Recomendación para enfriar o calentar rápidamente el habitáculo del vehículo:** ajuste brevemente el regulador del caudal de aire ② a la posición 3 o 4.
- **Recomendación para una temperatura constante en el habitáculo:** ajuste el regulador del caudal de aire ② en la posición 1 o 2.
- **Recomendación para la distribución de aire en invierno:** ajuste la posición .
- **Recomendación para la distribución de aire en verano:** ajuste la posición .
- Utilice la función "Descongelación del parabrisas" solo durante un breve espacio de tiempo, hasta que el parabrisas se desempañe.
- Utilice la función "Servicio de recirculación de aire" solo durante un breve espacio de tiempo, por ejemplo, en caso de olores exteriores desagradables o en un túnel. De lo con-

trario, los cristales pueden empañarse, ya que en el servicio de recirculación de aire no entra aire del exterior.

### **Función de arranque y parada ECO**

---

El climatizador solo funciona con un rendimiento reducido durante la parada automática del motor de la función de arranque y parada ECO. Si necesita la potencia plena de climatización, puede desconectar la función de arranque y parada ECO mediante la tecla OFF ECO (▷ página 116).



## Unidad de mando del aire acondicionado TEMPMATIC



- ① Conexión/desconexión del servicio de recirculación de aire (▷ página 109)
  - ② Descongelación del parabrisas (▷ página 107)
  - ③ Conexión/desconexión de la refrigeración con deshumectación del aire (▷ página 104)
  - ④ Visualizador
  - ⑤ Regulación automática de la climatización (▷ página 105)
  - ⑥ Reducción del caudal de aire (▷ página 106)
  - ⑦ Ajuste de la distribución de aire (▷ página 106)
  - ⑧ Aumento del caudal de aire (▷ página 106)
  - ⑨ Ajuste de la distribución de aire (▷ página 106)
  - ⑩ Ajuste de la temperatura (▷ página 105)
  - ⑪ Conexión/desconexión de la calefacción de la luneta trasera (según el vehículo) (▷ página 108)
- Conexión/desconexión de la calefacción de los retrovisores (según el vehículo)

### Indicaciones para el uso del aire acondicionado TEMPMATIC

#### Acondicionador de aire TEMPMATIC

A continuación encontrará algunas indicaciones y recomendaciones para manejar el acondicionador de aire regulado semiautomático TEMPMATIC de forma óptima.

- Conecte la climatización preferentemente mediante la tecla **AUTO**. En el visualizador aparece el distintivo **AUTO**.
- Ajuste la temperatura a 22 °C.
- Utilice la función "Descongelación del parabrisas" solo durante un breve espacio de

tiempo, hasta que el parabrisas se desempañe.

- Utilice la función "Servicio de recirculación de aire" solo durante un breve espacio de tiempo, por ejemplo, en caso de olores exteriores desagradables o en un túnel. De lo contrario, los cristales pueden empañarse, ya que en el servicio de recirculación de aire no entra aire del exterior.

#### Función de arranque y parada ECO

El climatizador solo funciona con un rendimiento reducido durante la parada automática del motor de la función de arranque y parada ECO. Si necesita que el climatizador funcione a pleno rendimiento puede desconectar la fun-

ción de arranque y parada ECO mediante la tecla ECO (▷ página 116).

## Manejo de los sistemas de climatización

### Conexión/desconexión de la climatización

#### Indicaciones de carácter general



Si desconecta la climatización, también se desconectan el suministro y la circulación de aire. Los cristales pueden empañarse. Por ello, desconecte la climatización solo brevemente.

### Conexión/desconexión

#### Calefacción/acondicionador de aire

- ▶ Gire la llave a la posición **2** de la cerradura de encendido (▷ página 112).
- ▶ **Conexión:** gire el regulador ② del caudal de aire en el sentido de las agujas del reloj hasta alcanzar la posición que desee —excepto la posición **0**— (▷ página 112).
- ▶ **Desconexión:** gire el regulador ② del caudal de aire en sentido contrario al de las agujas del reloj a la posición **0** (▷ página 112).

#### Acondicionador de aire TEMPMATIC

- ▶ Gire la llave a la posición **2** de la cerradura de encendido (▷ página 112).
- ▶ **Conexión:** pulse la tecla . En el visualizador se rellenan uno o varios segmentos del símbolo de caudal de aire.
- ▶ **Desconexión:** mantenga pulsada la tecla  hasta que se desconecte el caudal de aire. En el visualizador no se rellena ningún segmento del símbolo de caudal de aire.

### Conexión/desconexión de la refrigeración con secado de aire

#### Indicaciones de carácter general

La función "Refrigeración con secado de aire" solo está disponible con el aire acondicionado y el aire acondicionado semiautomático TEMPMATIC.

Si desconecta la función "Refrigeración con secado de aire", no se refrigera el aire interior del vehículo en caso de elevadas temperaturas. Además, el aire interior no se deshumecta. Los cristales podrían empañarse con mayor rapidez. Por este motivo, desconecte solo brevemente la función "Refrigeración con secado de aire".





La función "Refrigeración con secado de aire" está operativa con el motor en marcha. El aire interior del vehículo se refrigera y deshumecta según la temperatura seleccionada.

La función "Refrigeración con secado de aire" no funciona cuando la temperatura exterior es baja.

Durante el modo de refrigeración puede salir agua de condensación por la parte inferior del vehículo. Este es un fenómeno normal y no una señal de que exista una avería.



### Conexión/desconexión

#### Aire acondicionado

- ▶ Arranque el motor.
- ▶ Ajuste el regulador ② del caudal de aire en el sentido de las agujas del reloj a la posición **1** o superior (▷ página 106).
- ▶ **Conexión:** pulse la tecla . El testigo de control integrado en la tecla  se ilumina.
- ▶ **Desconexión:** pulse la tecla . El testigo de control integrado en la tecla  se apaga.

#### Aire acondicionado TEMPMATIC

Si el modo automático está conectado, la refrigeración con secado de aire se conecta y se desconecta dependiendo de la temperatura exterior. La refrigeración con secado de aire también se puede desconectar y conectar manualmente.

- ▶ Arranque el motor.
- ▶ **Desconexión manual:** pulse la tecla . En el visualizador desaparece el distintivo **AUTO** y se muestra el distintivo **AC OFF**. La refrigeración con secado de aire y el modo automático están desconectados.
- ▶ **Conexión manual:** pulse la tecla . En el visualizador se muestra el distintivo **AUTO** y desaparece el distintivo **AC OFF**. La refrigeración con secado de aire y el modo automático están conectados.

## Problemas con la función "Refrigeración con secado de aire"

Problema	Posibles causas / consecuencias y ► soluciones
La refrigeración con secado de aire no se puede conectar o no sale aire frío de los difusores de ventilación.	Las teclas y los reguladores no están en la posición correcta. ► Sitúe las teclas y los reguladores en la posición correcta.
	Hay un problema con los fusibles. ► Compruebe los fusibles.
	Si esto no soluciona nada: ► Diríjase a un taller especializado.

### Regulación automática de la climatización

#### Indicaciones de carácter general

Esta función solo está disponible en el acondicionador de aire regulado semiautomático TEMPMATIC.



En modo automático, la temperatura ajustada se mantiene constante de forma automática. La temperatura del aire expulsado y el caudal y la distribución de aire se adaptan automáticamente.

Para mantener constante la temperatura, el acondicionador de aire TEMPMATIC se conecta y desconecta automáticamente.

El modo automático solo funciona con el motor en marcha.

Este es el modo de servicio recomendado, ya que con el modo automático se garantiza un clima agradable y una buena visibilidad en el vehículo.



#### Conexión/desconexión

- Arranque el motor.
- **Conexión:** pulse la tecla . En el visualizador aparece el distintivo **AUTO**. El caudal de aire y la distribución de aire se regulan automáticamente.
- **Cambio al funcionamiento manual:** pulse de nuevo la tecla .

O bien:

- Pulse la tecla  o .





O bien:

- Pulse la tecla  o .
- En el visualizador se apaga el distintivo **AUTO**. La regulación automática del caudal y de la distribución de aire se desconecta.

- ❗ Si modifica manualmente una de las funciones, se apagará el distintivo **AUTO** en el visualizador. En el visualizador se muestra el símbolo de la distribución de aire o del caudal de aire. Todas las demás funciones se siguen regulando automáticamente.

### Ajuste de la temperatura

#### Calefacción/acondicionador de aire

- Gire la llave a la posición **2** de la cerradura de encendido (► página 112).
- Ajuste el regulador  del caudal de aire en el sentido de las agujas del reloj a la posición **1** o superior (► página 106).
- **Aumento (calefacción):** gire el regulador  de la temperatura en el sentido de las agujas del reloj (► página 99).
- **Aumento (aire acondicionado):** gire el regulador  de la temperatura en el sentido de las agujas del reloj (► página 101).
- **Reducción (calefacción):** gire el regulador  de la temperatura en sentido contrario al de las agujas del reloj (► página 99).
- **Reducción (aire acondicionado):** gire el regulador  de la temperatura en sentido contrario al de las agujas del reloj (► página 101).

No modifique nunca bruscamente el ajuste de la temperatura, hágalo de forma progresiva.

## Acondicionador de aire TEMPMATIC

- ▶ Gire la llave a la posición **2** de la cerradura de encendido (▷ página 112).
- ▶ **Aumento/reducción:** pulse la tecla derecha o izquierda para la temperatura (▷ página 103).

Modifique la temperatura solo en intervalos pequeños. Comience con 22 °C. En el visualizador aparece la temperatura seleccionada.

### Ajuste de la distribución de aire

#### Posiciones de la distribución de aire

##### Calefacción/acondicionador de aire

- El aire se distribuye por los difusores de descongelación.
- El aire se distribuye por los difusores de descongelación y los difusores del espacio para los pies.
- El aire se distribuye por los difusores del espacio para los pies.
- El aire se distribuye por los difusores centrales, laterales y del espacio para los pies.
- El aire se expulsa a través de los difusores centrales y laterales.

- i** **Recomendación para la distribución de aire en invierno:** ajuste la posición .
- Recomendación para la distribución de aire en verano:** ajuste la posición .

##### Acondicionador de aire TEMPMATIC

- El aire se distribuye por los difusores de descongelación.
- El aire se distribuye por los difusores de descongelación y los difusores del espacio para los pies.
- El aire se expulsa a través de los difusores centrales y laterales.
- El aire se distribuye por los difusores centrales, laterales y del espacio para los pies.
- El aire se distribuye por los difusores del espacio para los pies.

- i** Si regula manualmente la distribución de aire con el acondicionador de aire TEMPMATIC, observe las siguientes recomendaciones:

**Recomendación para la distribución de aire en invierno:** ajuste la posición .

**Recomendación para la distribución de aire en verano:** ajuste la posición .

### Ajuste de la distribución de aire

#### Calefacción/acondicionador de aire

- ▶ Gire la llave a la posición **2** de la cerradura de encendido (▷ página 112).
- ▶ **Calefacción:** Gire el regulador de la distribución de aire en el sentido de las agujas del reloj, o bien, en sentido contrario hasta que la aguja indicadora alcance la posición que desee.
- ▶ **Aire acondicionado:** Gire el regulador de la distribución de aire en el sentido de las agujas del reloj, o bien, en sentido contrario hasta que la aguja indicadora alcance la posición que desee.

#### Acondicionador de aire TEMPMATIC

- ▶ Gire la llave a la posición **2** de la cerradura de encendido (▷ página 112).
- ▶ Pulse las teclas o hasta que se muestre en el visualizador el símbolo que desee.

### Ajuste del caudal de aire

#### Calefacción/acondicionador de aire

- ▶ Gire la llave a la posición **2** de la cerradura de encendido (▷ página 112).
- ▶ **Aumento/reducción:** gire el regulador del caudal de aire en el sentido de las agujas del reloj, o bien, al contrario, a una de las cuatro posiciones de enclavamiento (▷ página 101).

#### Acondicionador de aire TEMPMATIC

- ▶ Gire la llave a la posición **2** de la cerradura de encendido (▷ página 112).
- ▶ **Aumento:** pulse la tecla .
- ▶ **Disminución:** pulse la tecla .

- i** Si aumenta o disminuye el caudal de aire, en el visualizador se muestra el símbolo del caudal de aire con más o menos segmentos marcados.

## Descongelación del parabrisas







### Indicaciones de carácter general

Esta función le permite descongelar el parabrisas o desempañar por dentro el parabrisas y las ventanillas laterales.

- i** Seleccione la función "Descongelación del parabrisas" solo hasta que el parabrisas quede desempañado.

### Conexión/desconexión



#### Calefacción/acondicionador de aire

- ▶ Gire la llave a la posición **2** de la cerradura de encendido (▶ página 112).
- ▶ **Conexión (calefacción):** Desconecte el servicio de recirculación de aire pulsando la tecla .
- ▶ Gire el regulador **2** del caudal de aire a la posición **4** (▶ página 101).
- ▶ Gire el regulador **3** de la temperatura en el sentido de las agujas del reloj hasta el tope (▶ página 99).
- ▶ Gire el regulador **5** de la distribución de aire a la posición  (▶ página 99).
- ▶ **Conexión (aire acondicionado):** conecte la refrigeración con deshumectación del aire pulsando la tecla .
- ▶ Desconecte el servicio de recirculación de aire pulsando la tecla .
- ▶ Gire el regulador **2** del caudal de aire a la posición **4** (▶ página 101).
- ▶ Gire el regulador **4** de la temperatura en el sentido de las agujas del reloj hasta el tope (▶ página 101).
- ▶ Gire el regulador **6** de la distribución de aire a la posición  (▶ página 101).
- ▶ **Desconexión (calefacción):** gire el regulador **5** de la distribución de aire hasta alcanzar la posición que desee —excepto la posición .
- ▶ Gire el regulador **2** del caudal de aire y el regulador **3** de la temperatura en sentido

contrario a las agujas del reloj hasta alcanzar la posición que desee.

- ▶ **Desconexión (calefacción):** gire el regulador **6** de la distribución de aire hasta alcanzar la posición que desee —excepto la posición .
- ▶ Gire el regulador **2** del caudal de aire y el regulador **4** de la temperatura en sentido contrario a las agujas del reloj hasta alcanzar la posición que desee.



#### Acondicionador de aire TEMPMATIC

- ▶ Arranque el motor.
- ▶ **Conexión:** pulse la tecla . El testigo de control integrado en la tecla  se ilumina. El modo automático se desconecta.



El acondicionador de aire TEMPMATIC conecta las siguientes funciones:

- Deshumectación del aire
- Temperatura elevada
- Caudal de aire alto
- Distribución de aire hacia el parabrisas y las ventanillas laterales delanteras
- Calefacción de la luneta trasera conectada
- Servicio de recirculación de aire desconectado

- i** Cuando la función "Descongelación del parabrisas" está activa, se puede desconectar la calefacción de la luneta trasera pulsando la tecla .





- ▶ **Desconexión:** pulse la tecla . El testigo de control integrado en la tecla  se apaga. El modo automático se conecta de nuevo.

O bien:



- ▶ Pulse la tecla . El testigo de control integrado en la tecla  se apaga. El modo automático se conecta de nuevo.

## Eliminación del empañamiento de los cristales

### Cristales empañados por el interior

- ▶ Conecte la función "Refrigeración con secado de aire" pulsando la tecla  .
- ▶ **Aire acondicionado TEMPOMATIC:** conecte el modo automático .
- ▶ Si los cristales continúan empañados: conecte la función "Descongelación del parabrisas" .
- i** Seleccione este ajuste solo hasta que el parabrisas quede desempañado.

### Cristales empañados por el exterior

- ▶ Conecte el limpiaparabrisas.
- ▶ Sitúe la distribución de aire en la posición  o .
- i** Seleccione este ajuste solo hasta que el parabrisas quede desempañado.

## Conexión/desconexión de la calefacción de la luneta trasera

### Indicaciones de carácter general





La calefacción de la luneta trasera consume mucha corriente. Por dicho motivo, debe desconectarla en cuanto se desempañe el cristal. Si no lo hace, la calefacción de la luneta trasera solo se desconecta automáticamente una vez transcurridos unos minutos.

La calefacción de la luneta trasera solo se puede encender y apagar con el motor en marcha.





En vehículos sin luneta trasera, la calefacción de los retrovisores se conecta pulsando la tecla .

### Conexión/desconexión

#### Calefacción/acondicionador de aire

- ▶ Gire la llave a la posición **3** de la cerradura de encendido (▷ página 112).
- ▶ **Conexión:** pulse la tecla . El testigo de control integrado en la tecla  se ilumina.
- ▶ **Desconexión:** pulse la tecla . El testigo de control integrado en la tecla  se apaga.

#### Acondicionador de aire TEMPOMATIC

- ▶ Arranque el motor.
- ▶ **Conexión:** pulse la tecla . El testigo de control situado debajo de la tecla  se ilumina.
- ▶ **Desconexión:** pulse la tecla . El testigo de control situado debajo de la tecla  se apaga.

## Problemas con la calefacción de la luneta trasera

Problema	Posibles causas / consecuencias y ► soluciones
La calefacción de la luneta trasera se ha desconectado anticipadamente o no puede conectarse.	<p>La carga de la batería no es suficiente.</p> <p>► Desconecte los consumidores innecesarios, por ejemplo, la luz de lectura, la iluminación del habitáculo o la calefacción de asiento. En el momento en que la batería esté lo suficientemente cargada, se puede volver a conectar la calefacción de la luneta trasera.</p>

### Conexión/desconexión del modo de aire interior circulante



#### Indicaciones de carácter general

En caso de olores molestos del exterior o en el interior de un túnel, puede desconectar temporalmente la entrada de aire del exterior. De esta forma se hará circular solo el aire del habitáculo. Si conecta el servicio de recirculación de aire, los cristales podrían empañarse con mayor rapidez, en especial a temperaturas exteriores bajas. Para que no se empañen los cristales, conecte brevemente el servicio de recirculación de aire.





Cuando apague el motor, también se desconectará el servicio de recirculación de aire.

#### Conexión/desconexión

##### Calefacción/acondicionador de aire

- Gire la llave a la posición **2** de la cerradura de encendido (► página 112)
- **Conexión:** pulse la tecla . El testigo de control integrado en la tecla se ilumina.
- **Desconexión:** pulse la tecla . El testigo de control integrado en la tecla se apaga.

##### Acondicionador de aire TEMPMATIC

- Gire la llave a la posición **2** de la cerradura de encendido (► página 112)
- **Conexión:** pulse la tecla . En el visualizador aparece el símbolo .
- **Desconexión:** pulse la tecla . En el visualizador se apaga el símbolo .

### Ajuste de los difusores de ventilación

#### Indicaciones de seguridad importantes

##### ADVERTENCIA

Puede salir aire muy caliente o muy frío de los difusores de ventilación, hasta el punto de causarle quemaduras o congelaciones en las partes del cuerpo que se encuentren muy cerca de un difusor de ventilación. Existe peligro de sufrir lesiones.

Asegúrese siempre de que todos los ocupantes del vehículo mantengan una distancia prudencial entre los difusores de ventilación y cualquier parte del cuerpo. En caso necesario, oriente el flujo de aire a otra zona del habitáculo del vehículo.

##### ADVERTENCIA

Si pulveriza productos de limpieza o desinfectantes en el sistema de ventilación del vehículo, este podría inflamarse. Existe peligro de incendio.

No pulverice en ningún caso estos u otros productos en el sistema de ventilación. Encargue siempre la realización de los trabajos en el sistema de ventilación en un taller especializado.

Tenga en cuenta las siguientes indicaciones para garantizar la entrada de aire del exterior al habitáculo del vehículo a través de los difusores de ventilación:

- Mantenga libre de sedimentaciones, por ejemplo, hielo, nieve u hojas secas, la entrada

de aire existente entre el parabrisas y el capó del motor.

- Mantenga siempre los difusores y rejillas de ventilación del habitáculo del vehículo libres de objetos.

**i** Para una climatización óptima del vehículo abra completamente los difusores de ventilación.

► **Apertura del difusor lateral:** sujete el difusor lateral ① por el centro del disco y desplácelo hacia arriba.

► **Cierre del difusor lateral:** sujete el difusor lateral ① por el centro del disco y desplácelo hacia abajo.

### Ajuste de los difusores centrales



① Difusor central izquierdo

② Difusor central derecho

► **Apertura del difusor central:** sujete el difusor central ① o ② por el centro del disco y desplácelo hacia arriba.

► **Cierre del difusor central:** sujete el difusor central ① o ② por el centro del disco y desplácelo hacia abajo.

### Ajuste de los difusores laterales



① Difusor lateral

② Difusor de descongelación



## Datos de interés

- i** Estas Instrucciones de servicio describen los equipamientos de serie y opcionales de todos los modelos de vehículos que estaban disponibles hasta el momento del cierre de la redacción de estas Instrucciones de servicio. Pueden existir variaciones para determinados países. Tenga en cuenta que es posible que su vehículo no esté equipado con todas las funciones aquí descritas. Esto concierne asimismo a los sistemas y funciones relevantes desde el punto de vista de la seguridad.
- i** Lea la información acerca del taller especializado cualificado (▷ página 20).

## Indicaciones para el rodaje

### Indicaciones de seguridad importantes

Los forros y discos de freno nuevos o sustituidos alcanzan un efecto de frenado óptimo solo después de haber recorrido unos cientos de kilómetros. Compense el menor efecto de frenado pisando con más fuerza el pedal de freno.

### Los primeros 1.500 km

Para la vida útil y la rentabilidad del vehículo es de vital importancia que realice un rodaje cuidadoso del motor.

- Por dicho motivo, circule durante los primeros 1.500 km preservando el motor a velocidad y número de revoluciones cambiantes.
- Evite durante ese tiempo las cargas elevadas y los altos números de revoluciones, por ejemplo, la marcha a pleno gas. Circule como máximo a  $\frac{3}{4}$  de la velocidad máxima autorizada para cada marcha.
- Cambie de marcha en el momento oportuno.
- No cambie manualmente a una marcha inferior para frenar.
- Vehículos con cambio de doble embrague 6G-DCT: en la medida de lo posible, no pise el pedal acelerador sobrepasando el punto de resistencia (kick-down).

A partir de 1.500 km puede ir aumentando progresivamente la velocidad y el número de revoluciones del motor del vehículo.

- i** Tenga en cuenta estas indicaciones para el rodaje también si se ha sustituido el motor o parte de la cadena cinemática del vehículo.

## Conducción

### Indicaciones de seguridad importantes

#### ADVERTENCIA

Los objetos situados en el espacio para los pies del conductor pueden limitar el recorrido del pedal o bloquear un pedal pisado a fondo. Están en peligro la seguridad vial y la seguridad de servicio del vehículo. Existe peligro de accidente.

Guarde todos los objetos de forma segura en el vehículo para que no puedan llegar al espacio para los pies del conductor. Monte las alfombrillas siempre de forma fija y del modo prescrito para garantizar suficiente espacio libre para los pedales. No utilice alfombrillas sueltas ni apile varias alfombrillas.

#### ADVERTENCIA

El accionamiento de los pedales puede verse afectado por un calzado no apropiado, por ejemplo:

- zapatos con suelas de plataforma
- zapatos con tacones altos
- zapatillas

Existe peligro de accidente.

Para poder manejar los pedales de forma segura, utilice siempre calzado apropiado cuando conduzca.

#### ADVERTENCIA

Si desconecta el encendido durante la marcha, algunas funciones relevantes desde el punto de vista de la seguridad quedan limitadas o dejan de estar disponibles. Esto puede afectar, por ejemplo, a la servodirección y la efectividad de frenado. Necesitará aplicar mayor fuerza para mover la dirección del vehículo y para frenar. Existe peligro de accidente.

No desconecte el encendido durante la marcha.

### ⚠ ADVERTENCIA

Si el freno de estacionamiento no se suelta por completo al emprender la marcha, el freno de estacionamiento puede:

- sobrecalentarse y provocar de esta forma un incendio
- perder la función de retención

Hay peligro de incendio y de accidente. Suelte por completo el freno de estacionamiento antes de iniciar la marcha.

**!** No deje que el motor se caliente dejándolo funcionar estando parado. Póngase en marcha inmediatamente. Evite circular a un régimen de revoluciones demasiado elevado y a pleno gas hasta que el motor haya alcanzado la temperatura de servicio.

Con el cambio de doble embrague 6G-DCT, acople las posiciones **P**, **N** y **D** solo con el vehículo parado.

Si se pone en marcha sobre un suelo resbaladizo, evite que las ruedas motrices patinen en la medida de lo posible. De lo contrario, puede provocar daños en la cadena cinemática.

## Llave



- 0 Introducción o extracción de la llave, desbloqueo o bloqueo del volante de la dirección
- 1 Suministro de tensión para algunos consumidores, por ejemplo, el encendedor o los elevallunas
- 2 Encendido (suministro de tensión para todos los consumidores, posición de precalentamiento<sup>22</sup> y de marcha)
- 3 Arranque

## Arranque

### Indicaciones de seguridad importantes

#### ⚠ ADVERTENCIA

Si deja a los niños sin vigilancia en el vehículo, estos pueden:

- abrir las puertas y poner en peligro a otras personas o usuarios de la carretera
- abandonar el vehículo y ser atropellados por algún vehículo
- manejar el equipamiento del vehículo y, por ejemplo, quedar aprisionados

Los niños podrían asimismo poner el vehículo en movimiento, por ejemplo:

- si sueltan el freno de estacionamiento
- si desacoplan la posición de aparcamiento **P** del cambio de doble embrague 6G-DCT o acoplan la posición de punto muerto del cambio manual
- si ponen el motor en marcha

<sup>22</sup> Solo para vehículos con motor diesel

Hay peligro de accidente y de sufrir lesiones. Al abandonar el vehículo, lleve siempre la llave consigo y bloquee el vehículo. Nunca deje a niños ni animales sin vigilancia en el vehículo. Guarde siempre las llaves fuera del alcance de los niños.

#### ADVERTENCIA

Los motores de combustión interna emiten gases de escape tóxicos, como por ejemplo, monóxido de carbono. La inhalación de estos gases de escape provoca intoxicaciones. Existe peligro de muerte. Por ello, nunca deje el motor encendido en recintos cerrados sin suficiente ventilación.

#### ADVERTENCIA

Los materiales inflamables introducidos debido a influencias medioambientales o por algún animal podrían inflamarse por el contacto con piezas calientes del motor o del sistema de escape. Existe peligro de incendio. Por ello, compruebe regularmente que no haya ningún objeto extraño inflamable en el compartimento del motor o en el sistema de escape.

 No acelere al arrancar.

**i Vehículos con motor de gasolina:** durante el arranque en frío, el motor funciona a un número mayor de revoluciones para que el catalizador alcance antes su temperatura de servicio. Esto puede modificar el ruido del motor.

**i** Si pisa el pedal de freno antes de poner en marcha del motor, se dará cuenta de que el recorrido del pedal es menor y de que la resistencia ofrecida por este es mayor.

Si pisa de nuevo el pedal de freno después de haber efectuado el arranque del motor, el recorrido del pedal y su resistencia volverán a ser los habituales.

## Cambio manual

- ▶ Pise el pedal de freno y manténgalo en dicha posición.
- ▶ Pise a fondo el pedal del embrague.
- ▶ Acople la posición de punto muerto **N**.

## Cambio de doble embrague 6G-DCT

- ▶ Asegúrese de que la posición de aparcamiento **P** esté acoplada (▷ página 120).

**i** Solo puede arrancar el motor si la posición de aparcamiento **P** está acoplada.

## Proceso de arranque con llave

▶ **Arranque del motor de gasolina:** gire la llave a la posición **3** de la cerradura de encendido (▷ página 112) y suéltela en cuanto se ponga en marcha el motor.

▶ **Arranque del motor diésel:** gire la llave a la posición **2** de la cerradura de encendido (▷ página 112).

Se ilumina el testigo de control de precalentamiento  en el cuadro de instrumentos.

▶ Una vez que se haya apagado el testigo de control de precalentamiento , gire la llave a la posición **3** de la cerradura de encendido (▷ página 112) y suéltela en cuanto se ponga en marcha el motor.

### **i Vehículos con motor diésel:**

Si el motor diésel está caliente, puede ponerlo en marcha sin necesidad de efectuar el precalentamiento.

Si el motor diésel está frío, el número de revoluciones de ralentí después del arranque puede estar elevado. Este número de revoluciones elevado del motor se reduce automáticamente al número de revoluciones de ralentí al cabo de unos segundos.

## Puesta en marcha

### Cambio manual

**i** Acople las marchas a tiempo y evite, en la medida de lo posible, que las ruedas patinen. De lo contrario, podría causar desperfectos en su vehículo.

- ▶ Pise el pedal de freno y manténgalo en dicha posición.
- ▶ Pise a fondo el pedal del embrague.
- ▶ Acople la 1ª marcha o la marcha atrás **R**.
- ▶ Suelte el freno de estacionamiento (▷ página 126).
- ▶ Suelte el freno.
- ▶ Suelte lentamente el pedal de embrague y acelere con precaución.

**i** Si ha activado el bloqueo automático, el vehículo se bloquea automáticamente de forma centralizada tras el arranque. Puede abrir las puertas en cualquier momento desde el habitáculo. También puede desconectar el bloqueo automático de las puertas .

### Cambio de doble embrague 6G-DCT

- i** Solo podrá desplazar la palanca selectora desde la posición de aparcamiento **P** a la posición del cambio que desee si pisa el pedal de freno. Solo entonces se desactiva el bloqueo de aparcamiento.
- ▶ Pise el pedal de freno y manténgalo en dicha posición.
- ▶ Pulse y mantenga pulsada la tecla de desbloqueo de la palanca selectora.
- ▶ Acople la posición de marcha **D** o la marcha atrás **R** (▷ página 120).
- ▶ Suelte el freno de estacionamiento (▷ página 126).
- ▶ Suelte el freno.
- ▶ Acelere con precaución.

**i** Si ha activado el bloqueo automático, el vehículo se bloquea automáticamente de forma centralizada tras el arranque. Puede abrir las puertas en cualquier momento desde el habitáculo. También puede desconectar el bloqueo automático de las puertas .

**i** Tras un arranque en frío, el cambio acopla las marchas a un número de revoluciones más elevado. De ese modo el catalizador alcanza antes su temperatura de servicio.

### Ayuda al arranque en pendientes

Este sistema le ayuda a efectuar el arranque en pendientes con la marcha hacia delante y hacia atrás. Por dicho motivo, su vehículo permanecerá parado durante un breve espacio de tiempo después de que haya levantado el pie del pedal de freno. De esa manera dispondrá de tiempo para soltar el pedal de freno y pisar el pedal acelerador sin que el vehículo se desplace inmediatamente.

#### ADVERTENCIA

La ayuda al arranque en pendientes deja de retener su vehículo después de un breve espacio de tiempo y este puede desplazarse. Hay peligro de accidente y de sufrir lesiones. Desplace por ello rápidamente el pie del pedal de freno al pedal acelerador. Nunca intente abandonar el vehículo si está retenido con la ayuda al arranque en pendientes.

- ▶ Retire el pie del pedal de freno. El vehículo seguirá parado durante aproximadamente un segundo.
- ▶ Puesta en marcha.

La ayuda al arranque en pendientes no está activa:

- si arranca en un tramo plano o en declive
- si el cambio de doble embrague 6G-DCT se encuentra en punto muerto **N**
- si el freno de estacionamiento está accionado
- si el sistema ESP® no funciona correctamente

### Función de parada y arranque ECO

#### Indicaciones de carácter general

Antes de abandonar el vehículo, desconecte siempre el encendido y active el seguro del vehículo para evitar su desplazamiento.

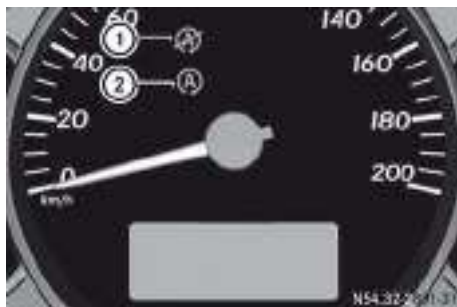

- ① Indicación de la función de parada y arranque ECO (no se cumplen las condiciones)
- ② Indicación de la función de parada y arranque ECO (se cumplen las condiciones)

La función de arranque y parada ECO le ayuda a reducir el consumo de combustible y las emisiones de gases de escape del vehículo.

Cada vez que arranca el vehículo nuevamente, se conecta la función de arranque y parada ECO.

Si la función de arranque y parada ECO se desconecta manualmente (▷ página 116) o por una avería en el funcionamiento, se enciende el testigo de control de la tecla ECO OFF.

## Parada automática del motor

### Indicaciones de carácter general

La función de arranque y parada ECO está operativa si:

- el testigo de control integrado en la tecla ECO OFF está apagado
- la temperatura exterior se halla dentro del intervalo adecuado para el sistema
- el motor está a temperatura de servicio
- la temperatura en el interior del vehículo es regular
- la batería del vehículo está suficientemente cargada
- el sistema no reconoce ningún empañamiento en el parabrisas con el sistema de climatización encendido
- si el capó del motor está cerrado
- la puerta del conductor y la puerta del acompañante están cerradas

El símbolo ECO  se enciende en el cuadro de instrumentos si:

- no se cumplen todas las condiciones de servicio para la parada automática del motor
- el pedal de embrague no está accionado
- está acoplada la posición de punto muerto **N**.

**i** Todos los sistemas del vehículo siguen activados en la parada automática del motor.

**i** Si abre la puerta del conductor durante la parada automática del motor, parpadea el símbolo ECO  y se activa un tono de advertencia.

### Vehículos con cambio manual

La función de arranque y parada ECO para el motor automáticamente si:

- circula a una velocidad inferior a 3 km/h
- está acoplada la posición de punto muerto **N**
- el pedal de embrague no está accionado

Después de la parada del motor se enciende el símbolo ECO  en el cuadro de instrumentos.

**i** Si el vehículo está parado, se cumplen todas las condiciones para la parada automática del motor y el pedal del embrague está pisado a fondo o está colocada una marcha, entonces parpadeará el símbolo ECO  en el cuadro de instrumentos.

## Arranque automático del motor

### Indicaciones de carácter general

El motor se pone en marcha automáticamente:

- desconecta la función de arranque y parada ECO por medio de la tecla ECO OFF
- si el vehículo comienza a rodar
- lo requiere el sistema de frenos
- la temperatura del interior del vehículo abandona el margen ajustado
- si el estado de carga de la batería es demasiado bajo
- el sistema reconoce un empañamiento en el parabrisas con el sistema de climatización encendido



### Vehículos con cambio manual

**!** No acople la marcha sin pisar el pedal del embrague.

Si pisa el pedal del embrague, el motor se pone en marcha automáticamente. Después de la parada automática del motor se apaga el símbolo ECO  en el cuadro de instrumentos.

### Conexión/desconexión de la función de arranque y parada ECO



- ▶ **Desconexión:** pulse la tecla ECO OFF ①.  
El testigo de control ② se enciende y el símbolo ECO  se apaga en el visualizador multifuncional.
- ▶ **Conexión:** pulse la tecla ECO OFF ①.  
El testigo de control ② se apaga.
- ❗ Si el testigo de control está encendido ② la función de arranque y parada ECO ha sido apagada manualmente o por una avería en el funcionamiento. El motor ya no se para automáticamente al detener el vehículo.
- ❗ Si la función de arranque y parada ECO ha sido desconectada por una avería en el funcionamiento, parpadea el símbolo ECO  aproximadamente 10 segundos y luego permanece encendido. Además se enciende de forma permanente el testigo de control ② integrado en la tecla ECO OFF ①.

Problemas con el motor	
Problema	Posibles causas / consecuencias y ► soluciones
El motor no se pone en marcha. El motor de arranque funciona de forma audible.	<ul style="list-style-type: none"> <li>• La electrónica del motor está averiada.</li> <li>• La alimentación de combustible está averiada.</li> </ul> <p>► Antes de efectuar un nuevo intento de arranque, gire la llave a la posición <b>0</b> de la cerradura de encendido.</p> <p>► Ponga otra vez en marcha el motor (► página 112). Evite los intentos de arranque repetidos y demasiado prolongados, ya que descargan la batería.</p> <p>Si no se pone en marcha el motor después de haber realizado varios intentos de arranque:</p> <p>► Póngase en contacto con un taller especializado.</p>
El motor no se pone en marcha. El motor de arranque funciona de forma audible. El testigo de advertencia de reserva de combustible está encendido, y el indicador de nivel de combustible se encuentra en la posición <b>0</b> .	<p>Ha circulado hasta agotar el combustible del depósito.</p> <p>► Efectúe el repostado del vehículo.</p>
El motor no se pone en marcha. El motor de arranque no se oye.	<p>La tensión de la red de a bordo es demasiado baja porque la batería está casi o completamente descargada.</p> <p>► Ponga en marcha el motor del vehículo utilizando una fuente de tensión externa (► página 221).</p> <p>Si el motor no se pone en marcha a pesar de haber intentado arrancarlo mediante alimentación externa:</p> <p>► Póngase en contacto con un taller especializado.</p> <p>El motor de arranque se ha visto sometido a un elevado esfuerzo térmico.</p> <p>► Deje que el motor de arranque se enfríe durante aproximadamente 2 minutos.</p> <p>► Ponga otra vez en marcha el motor.</p> <p>Si el motor sigue sin ponerse en marcha:</p> <p>► Póngase en contacto con un taller especializado.</p>
Vehículos con motor de gasolina: El motor funciona de forma irregular, con fallos de encendido.	<p>El sistema electrónico del motor o un componente mecánico de la unidad de control del motor está averiado.</p> <p>► No acelere demasiado.</p> <p>► Encargue inmediatamente la reparación de la avería en un taller especializado.</p> <p>De lo contrario, podría llegar combustible sin quemar al catalizador y averiarlo.</p>

Problema	Posibles causas / consecuencias y ► soluciones
<p>La indicación de temperatura del líquido refrigerante es superior a 120 °C. Adicionalmente puede estar encendido el testigo de advertencia del líquido refrigerante y puede sonar un tono de advertencia.</p>	<p>El nivel del líquido refrigerante es demasiado bajo. El líquido refrigerante está demasiado caliente y el motor no se enfría lo suficiente.</p> <ul style="list-style-type: none"> <li>► Deténgase lo antes posible y deje que se enfríen el motor y el líquido refrigerante.</li> <li>► Compruebe el nivel del líquido refrigerante (► página 202). Tenga en cuenta las indicaciones de advertencia y rellene líquido refrigerante en caso necesario.</li> </ul> <p>Si el nivel del líquido refrigerante es correcto, puede haber fallado el ventilador eléctrico del radiador. El líquido refrigerante está demasiado caliente y el motor no se enfría lo suficiente.</p> <ul style="list-style-type: none"> <li>► Si la temperatura del líquido refrigerante es inferior a 120 °C siga circulando hasta el taller especializado más cercano.</li> <li>► Al mismo tiempo, evite forzar el motor (por ejemplo, circular por montaña) y los trayectos con paradas frecuentes.</li> </ul>

## Cambio manual

### Cambio manual de 5 marchas

- ❗ No acople la marcha sin pisar el pedal del embrague.
- ❗ Al circular por declives largos y pronunciados, especialmente con el vehículo cargado y en servicio con remolque, deberá acoplar anticipadamente la marcha **1**, **2** o **3**. De esta forma, aprovechará el efecto de frenado del motor, se reducirá el esfuerzo que debe soportar el sistema de frenos y evitará que éstos se sobrecalienten y desgasten con rapidez.



Palanca del cambio

- R** Marcha atrás
- 1** a **5** Marchas adelante

### Cambio manual de 6 marchas

- ❗ No acople la marcha sin pisar el pedal del embrague.
  - ❗ Al efectuar el acoplamiento de la **5ª** a la **6ª** marcha, debe desplazar la palanca del cambio completamente hacia la derecha. De lo contrario, podría acoplar sin darse cuenta la **3ª** o la **4ª** marcha y averiar el cambio.
- Si efectúa un acoplamiento descendente circulando a una velocidad excesiva (acoplamiento de frenado), puede producirse un sobregiro del motor y averías en éste.
- No pare el vehículo con el embrague a medias en pendientes. De lo contrario, podría dañar el embrague.
- ❗ Al circular por declives largos y pronunciados, especialmente con el vehículo cargado y en servicio con remolque, deberá acoplar anticipadamente la marcha **1**, **2** o **3**. De esta forma, aprovechará el efecto de frenado del motor, se reducirá el esfuerzo que debe soportar el sistema de frenos y evitará que éstos se sobrecalienten y desgasten con rapidez.





Palanca del cambio

- R** Marcha atrás
- 1** a **6** Marchas adelante

### Acoplamiento de la posición de punto muerto N



Palanca del cambio (ejemplo cambio manual de 6 marchas)

- ▶ Pise a fondo el pedal del embrague.
- ▶ Desplace la palanca del cambio a la posición **N** ①.

### Acoplamiento de la marcha atrás R

**!** Acople la marcha atrás **R** únicamente con el vehículo parado. De lo contrario, podría dañar el cambio.

- ▶ **Cambio manual de 5 marchas:** presione la palanca del cambio hacia la derecha y, a continuación, tire hacia atrás.
- ▶ **Cambio manual de 6 marchas:** tire hacia arriba del manguito de la palanca del cambio.
- ▶ Presione la palanca del cambio hacia la izquierda y, a continuación, hacia delante.

### Recomendación de cambio de marcha

Para favorecer un modo de conducir con menor consumo de combustible, en el cuadro de instrumentos se muestra una recomendación de cambio de marcha mediante una flecha. Conforme a la recomendación de cambio de marcha, acople una marcha superior o inferior (▷ página 28).

### Cambio de doble embrague 6G-DCT

### Indicaciones de seguridad importantes

#### ADVERTENCIA

Si el número de revoluciones del motor es superior al número de revoluciones de ralentí y acopla la posición de marcha **D** o la marcha atrás **R**, el vehículo puede acelerar repentinamente. Existe peligro de accidente.

Si acopla la posición de marcha **D** o la marcha atrás **R**, pise firmemente el pedal de freno sin acelerar simultáneamente.

#### ADVERTENCIA

Al parar el motor, el cambio de doble embrague 6G-DCT acopla la posición de punto muerto **N**. El vehículo podría ponerse en movimiento. Existe peligro de accidente.

Acople siempre la posición de aparcamiento **P** cuando pare el motor. Al estacionar el vehículo, asegúrelo con el freno de estacionamiento para evitar que se desplace.

- i** Al parar el motor, se interrumpe la transmisión de fuerza entre el motor y el cambio. Esto también es válido si ha acoplado la posición de marcha **D**, el modo manual **M** o la marcha atrás **R**.

Para evitar un desplazamiento involuntario del vehículo:

- acople la posición de aparcamiento **P** cuando pare el motor y detenga el vehículo y
- asegure el vehículo con el freno de estacionamiento

## Palanca selectora

### Sinopsis del acoplamiento de las marchas

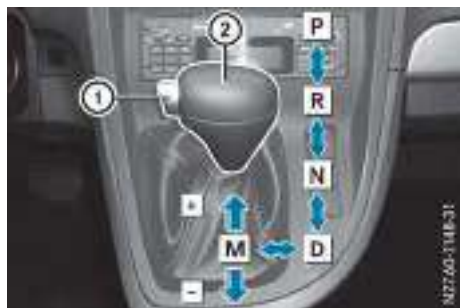

- ① Tecla de desbloqueo
- ② Palanca selectora
- P** Posición de aparcamiento con bloqueo de aparcamiento
- R** Marcha atrás
- N** ralentí
- D** Posición de marcha, modo automático
- M** Posición de marcha, modo manual

### Indicación de la posición del cambio



Indicación de la posición del cambio (ejemplo)

- ③ Posición del cambio seleccionada
- ④ Símbolo de indicación para el pisado a fondo del pedal de freno

Al acoplar la posición de marcha **D**, la marcha atrás **R** o el modo manual **M** con el motor parado, el cambio acopla la posición de punto muerto **N**. La indicación de la posición del cambio **D** ③ parpadea.

### Acoplamiento de la posición de aparcamiento P

❗ A un alto número de revoluciones del motor o con el vehículo en movimiento, no efectúe cambios directos:

- de la posición de marcha **D** a la marcha atrás **R**
- de la marcha atrás **R** a la posición de marcha **D**
- de la marcha atrás **R** a la posición de aparcamiento **P**

De lo contrario, podría causar desperfectos en el cambio.

- ▶ Asegúrese de que el vehículo esté parado.
- ▶ Pulse la tecla de desbloqueo ① y manténgala presionada.
- ▶ Desplace la palanca selectora ② a la posición **P** en la dirección indicada por la flecha.

### Acoplamiento de la marcha atrás R

❗ Acople la marcha atrás **R** solo con el vehículo parado.

De lo contrario, podría causar desperfectos en el cambio.

- ▶ Asegúrese de que el vehículo esté parado.
- ▶ Pise a fondo el pedal de freno y manténgalo en dicha posición.
- ▶ Pulse la tecla de desbloqueo ① y manténgala presionada.
- ▶ Desplace la palanca selectora ② a la posición **R** en la dirección indicada por la flecha.

### Acoplamiento de la posición de punto muerto N

#### ⚠ ADVERTENCIA

Si deja a los niños sin vigilancia en el vehículo, estos pueden:

- abrir las puertas y poner en peligro a otras personas o usuarios de la carretera
- abandonar el vehículo y ser atropellados por algún vehículo
- manejar el equipamiento del vehículo y, por ejemplo, quedar aprisionados

Los niños podrían asimismo poner el vehículo en movimiento si:

- sueltan el freno de estacionamiento
- desacoplan la posición de aparcamiento **P** del cambio de doble embrague 6G-DCT
- ponen el motor en marcha

Hay peligro de accidente y de sufrir lesiones.

Al abandonar el vehículo, lleve siempre la llave consigo y bloquee el vehículo. Nunca deje a niños ni animales sin vigilancia en el vehículo. Guarde siempre las llaves fuera del alcance de los niños.

- ▶ Pulse la tecla de desbloqueo ① y manténgala presionada.
- ▶ Desplace la palanca selectora ② a la posición **N** en la dirección indicada por la flecha.

### Acoplamiento de la posición de marcha **D**

Desde la posición **P**, **R** o **N**:

- ▶ Asegúrese de que el vehículo esté parado.
- ▶ Pise a fondo el pedal de freno y manténgalo en dicha posición.
- ▶ Pulse la tecla de desbloqueo ① y manténgala presionada.
- ▶ Desplace la palanca selectora ② a la posición **D** en la dirección indicada por la flecha.

Desde la posición **M**:

- ▶ Desplace la palanca selectora ② a la posición **D** en la dirección indicada por la flecha.

### Selección del modo manual **M** y acoplamiento de marchas

- ▶ Desplace la palanca selectora ② en la dirección indicada por la flecha desde la posición de marcha **D**, hacia la izquierda, a la posición **M**.

El cambio está funcionando en modo manual. Se muestra la marcha acoplada en la indicación de la posición del cambio.

- ▶ **Acoplamiento de una marcha superior:** presione hacia delante la palanca selec-

tora ② en la dirección indicada por la flecha hacia +.

Se muestra la marcha acoplada en la indicación de la posición del cambio ③.

O bien:

- ▶ **Acoplamiento de una marcha inferior:** presione hacia atrás la palanca selectora ② en la dirección indicada por la flecha hacia -.

Se muestra la marcha acoplada en la indicación de la posición del cambio ③.

### Posiciones del cambio

#### **P** Posición de aparcamiento

Asegura el vehículo estacionado para evitar que se desplace. Acople la posición de aparcamiento **P** solo con el vehículo parado (▷ página 125). La posición de aparcamiento no sirve de freno durante el estacionamiento. Para asegurar el vehículo, además de acoplar la posición de aparcamiento **P**, se debe accionar siempre el freno de estacionamiento.

#### **R** Marcha atrás

Acople la marcha atrás **R** solo con el vehículo parado.

#### **N** Punto muerto – Ralentí

La fuerza del motor no se transmite a las ruedas propulsoras.

Al soltar los frenos, puede desplazar el vehículo sin dificultad, por ejemplo, puede empujarlo o remolcarlo.

#### **D** Modo automático, Drive (conducción)

El cambio acopla las marchas automáticamente. Están disponibles todas las marchas adelante.

#### **M** Modo manual

Puede acoplar las marchas de 1 a 6 de forma manual.

## Indicaciones para la marcha

### Proceso de cambio

---

El cambio acopla las marchas de forma automática en la posición de marcha **D**. Esto depende de:

- la posición del pedal acelerador
- la velocidad de marcha

### Posición del pedal acelerador

---

Su forma de conducir influye en los acoplamientos de marchas del cambio:

- Poco gas: acoplamiento anticipado a una marcha superior.
- Mucho gas: acoplamiento retardado a una marcha superior.

### Kick-down

---

Utilice el kick-down (sobregás) si desea una aceleración máxima.

- ▶ Pise el pedal acelerador sobrepasando el punto de resistencia.  
El cambio acopla una marcha inferior en función del número de revoluciones del motor.
- ▶ Cuando haya alcanzado la velocidad que desee, acelere menos.  
El cambio acopla de nuevo una marcha superior.

## Problemas con el cambio de marchas

Problema	Posibles causas / consecuencias y ► soluciones
El cambio falla al efectuar el acoplamiento de las marchas.	El cambio pierde aceite. ► Encargue la comprobación inmediata del cambio en un taller especializado.

## Repostado

### Indicaciones de seguridad importantes

#### ADVERTENCIA

Los combustibles son muy inflamables. Existe peligro de incendio y explosión en caso de manipulación incorrecta del combustible.

Es imprescindible que evite encender fuego, dejar las luces desprotegidas, la formación de chispas y fumar. Pare el motor y la calefacción independiente, en su caso, antes de efectuar el repostado.

#### ADVERTENCIA

Los combustibles son tóxicos y perjudiciales para la salud. Existe peligro de sufrir lesiones.

Es imprescindible que evite que el combustible entre en contacto con su piel, ojos o ropa, así como su ingestión. No aspire los vapores de combustible. Mantenga los combustibles fuera del alcance de los niños.

Si usted u otras personas entra en contacto con el combustible, tenga en cuenta lo siguiente:

- Enjuague de inmediato con agua y jabón la zona de la piel que haya entrado en contacto con el combustible.
- Si el combustible ha entrado en contacto con los ojos, lávese inmediatamente los ojos de forma minuciosa con agua limpia. Acuda inmediatamente a un médico.
- En caso de ingestión del combustible, acuda inmediatamente a un médico. No provoque el vómito.
- Cámbiese enseguida la ropa que se haya mojado con combustible.

#### ADVERTENCIA

La carga electrostática puede provocar una formación de chispas e inflamar los vapores de combustible. Existe peligro de incendio y de explosión.

Haga contacto con la carrocería del vehículo inmediatamente antes de abrir el tapón del depósito de combustible o de asir la pistola del surtidor de combustible. De este modo, eliminará cualquier posible carga electrostática.

#### ADVERTENCIA

Vehículos con motor diesel:

Si mezcla gasóleo con gasolina, el punto de inflamación de la mezcla de combustible es más bajo que el del gasóleo puro. Estando el motor en marcha, los componentes del sistema de escape se podrían sobrecalentar sin que lo advierta. Existe peligro de incendio.

No efectúe nunca el repostado con gasolina. Nunca mezcle gasolina con gasóleo.

**!** No efectúe el repostado con gasolina en los vehículos con motor diésel. No efectúe el repostado con gasóleo en los vehículos con motor de gasolina. No conecte el encendido si ha repostado el vehículo con el combustible equivocado. De lo contrario, podría llegar combustible al sistema de combustible. Incluso una cantidad pequeña del combustible equivocado podría derivar en averías en el sistema de combustible y en el motor. Los costes de reparación son elevados. Póngase en contacto con un taller especializado y encargue que vacíen por completo el depósito de combustible y las tuberías de combustible.

**!** Si llena en exceso el depósito de combustible, podría dañar el sistema de combustible.

**!** Asegúrese de no derramar combustible sobre las superficies pintadas. De lo contrario, podría dañar la pintura.

**!** Utilice un filtro siempre que efectúe el repostado desde un bidón. De lo contrario, las partículas presentes en el bidón podrían obstruir las tuberías de combustible y/o el sistema de inyección.

No suba de nuevo al vehículo mientras esté efectuando el repostado. Puede cargarse de nuevo electrostáticamente.

Si llena en exceso el depósito de combustible, podría salir combustible despedido al retirar la pistola del surtidor de combustible.

En el capítulo "Datos técnicos" figura información adicional sobre el combustible y la calidad del combustible (▷ página 250).

### Proceso de repostado

**!** El llenado excesivo del depósito puede producir daños en el sistema de combustible.

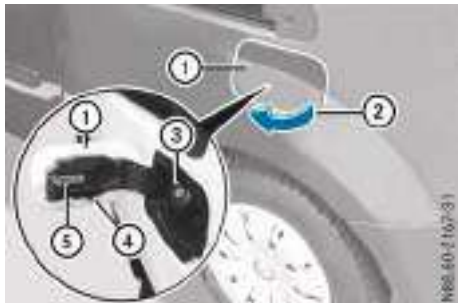

- ① Tapa del depósito de combustible
- ② Escotadura
- ③ Tapón del depósito de combustible
- ④ Soporte
- ⑤ Rótulo indicador de las clases de combustible que se pueden repostar

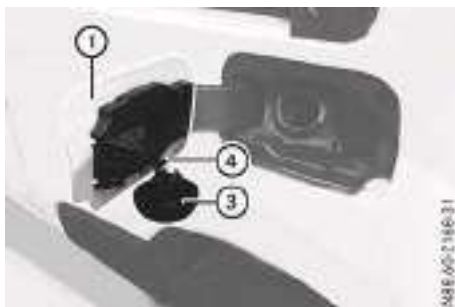

- ① Tapa del depósito de combustible
  - ③ Tapón del depósito de combustible
  - ④ Soporte
- ▶ Pare el motor.
  - ▶ Saque la llave de la cerradura de encendido.
  - ▶ Accione el freno de estacionamiento.
  - ▶ Abra la tapa del depósito de combustible ① por la escotadura ② (flecha).
  - ▶ Desbloquee la tapa del depósito ③ con la llave.
  - ▶ Gire el tapón del depósito de combustible ③ hacia la izquierda y retírelo de la boca de llenado.
  - ▶ Enganche el tapón del depósito de combustible ③ desde arriba en el soporte ④.
  - ▶ Observe la calidad del combustible ⑤ (▷ página 250).
  - ▶ Deslice la pistola del surtidor de combustible completamente en la boca de llenado y efectúe el repostado.
  - ▶ Llene el depósito de combustible solo hasta que se desconecte la pistola del surtidor.
- i** Cuando la pistola del surtidor se desconecte automáticamente por primera vez, deje de rellenar combustible. De lo contrario, podría derramarse combustible.
- ▶ Coloque el tapón del depósito ③ en la boca de llenado y gírelo hacia la derecha. El tapón del depósito de combustible se enclava de forma audible.
  - ▶ Desbloquee el tapón del depósito de combustible ③ con la llave.
  - ▶ Cierre la tapa del depósito de combustible ①.

## Problemas con el combustible y el depósito de combustible

Problema	Posibles causas / consecuencias y ► soluciones
El vehículo pierde combustible.	<p>Hay una avería en la tubería de combustible o en el depósito de combustible.</p> <p> <b>ADVERTENCIA</b></p> <p>Hay peligro de incendio o explosión.</p> <ul style="list-style-type: none"> <li>► Gire la llave a la posición <b>0</b> (► página 112) de la cerradura de encendido y sáquela de la misma inmediatamente.</li> <li>► ¡No ponga de nuevo en marcha el motor bajo ningún concepto!</li> <li>► Póngase en contacto con un taller especializado.</li> </ul>
El motor no se pone en marcha.	<p>Ha circulado con un vehículo con motor diésel hasta vaciar por completo el depósito de combustible.</p> <ul style="list-style-type: none"> <li>► Agregue como mínimo cinco litros de gasóleo al vehículo.</li> <li>► Conecte el encendido durante aproximadamente diez segundos (► página 112).</li> <li>► Arranque ininterrumpidamente el motor durante como máximo diez segundos, hasta que funcione regularmente.</li> </ul> <p>Si el motor no arranca:</p> <ul style="list-style-type: none"> <li>► Conecte de nuevo el encendido durante aproximadamente diez segundos (► página 112).</li> <li>► Vuelva a arrancar ininterrumpidamente el motor durante como máximo diez segundos, hasta que funcione regularmente.</li> </ul> <p>Si el motor no arranca después de tres intentos:</p> <ul style="list-style-type: none"> <li>► Póngase en contacto con un taller especializado.</li> </ul>

## Estacionamiento del vehículo

### Indicaciones de seguridad importantes

#### **ADVERTENCIA**

Si materiales inflamables, por ejemplo, hojarasca, hierba o ramas, permanecen en contacto con piezas calientes del sistema de escape o con la corriente de gases de escape, estos materiales pueden inflamarse. Existe peligro de incendio.

Por eso, aparque el vehículo de forma que ningún material inflamable quede en contacto con piezas calientes del vehículo. En particular, no estacione el vehículo en prados secos ni en campos cosechados.

#### **ADVERTENCIA**

Si deja niños sin vigilancia en el vehículo, pueden poner el vehículo en movimiento, por ejemplo:

- si sueltan el freno de estacionamiento
- si desacoplan la posición de aparcamiento **P** del cambio de doble embrague 6G-DCT o acoplan la posición de punto muerto del cambio manual
- si ponen el motor en marcha

Asimismo, también pueden manejar el equipamiento del vehículo y quedar aprisionados. Hay peligro de accidente y de sufrir lesiones. Al abandonar el vehículo, lleve siempre la llave consigo y bloquee el vehículo. No deje nunca a los niños sin vigilancia en el vehículo.

**!** Asegure siempre el vehículo correctamente para evitar su desplazamiento. En caso contrario, se pueden dañar el vehículo o la cadena cinemática del vehículo.

Para cerciorarse de que el vehículo ha quedado asegurado y evitar su desplazamiento involuntario:

- el freno de estacionamiento debe estar accionado
- en los vehículos con cambio manual, debe estar acoplada la 1ª marcha o la marcha atrás **R**
- en los vehículos con cambio de doble embrague 6G-DCT debe estar acoplada la posición de aparcamiento **P**
- debe girar las ruedas delanteras hacia el borde de la acera en caso de aparcar en pendientes o declives pronunciados

### Parada del motor

#### Vehículos con cambio manual

- ▶ Acople la 1ª marcha o la marcha atrás **R**.
- ▶ Gire la llave a la posición **0** de la cerradura de encendido y sáquela.  
El bloqueo de arranque se conecta.
- ▶ Accione el freno de estacionamiento.

#### Cambio de doble embrague 6G-DCT

##### ADVERTENCIA

Al parar el motor, el cambio de doble embrague 6G-DCT acopla la posición de punto muerto **N**. El vehículo podría ponerse en movimiento. Existe peligro de accidente.

Acople siempre la posición de aparcamiento **P** cuando pare el motor. Al estacionar el vehículo, asegúrelo con el freno de estacionamiento para evitar que se desplace.

- i** La llave se puede extraer de la cerradura de encendido: en la posición de punto muerto **N**, en la posición de marcha **D**, en la posición de marcha atrás **R**, en el modo manual **M** y en la posición de aparcamiento **P**.

- ▶ Acople la posición de aparcamiento **P**.
- ▶ Gire la llave a la posición **0** de la cerradura de encendido y sáquela.  
El bloqueo de arranque se conecta.
- ▶ Accione el freno de estacionamiento.

### Freno de estacionamiento

##### ADVERTENCIA

Si frena el vehículo con el freno de estacionamiento, el recorrido de frenado es mayor y las ruedas podrían bloquearse. Existe un mayor peligro de derrape o accidente.

Frene el vehículo con el freno de estacionamiento solo si falla el freno de servicio. No accione el freno de estacionamiento con demasiada fuerza. Si las ruedas se bloquean, suelte de inmediato el freno de estacionamiento hasta que las ruedas vuelvan a girar.

##### ADVERTENCIA

Si deja niños sin vigilancia en el vehículo, pueden poner el vehículo en movimiento, por ejemplo:

- si sueltan el freno de estacionamiento
- si desacoplan la posición de aparcamiento **P** del cambio de doble embrague 6G-DCT o acoplan la posición de punto muerto del cambio manual
- si ponen el motor en marcha

Asimismo, también pueden manejar el equipamiento del vehículo y quedar aprisionados. Hay peligro de accidente y de sufrir lesiones.

Al abandonar el vehículo, lleve siempre la llave consigo y bloquee el vehículo. No deje nunca a los niños sin vigilancia en el vehículo.

Si frena el vehículo con el freno de estacionamiento, las luces de freno no se iluminan.







Freno de estacionamiento, versión A



Freno de estacionamiento, versión B

- ▶ **Bloqueo:** tire del freno de estacionamiento ② firmemente hacia arriba. Si el motor está en marcha, se enciende el testigo de control  del cuadro de instrumentos.
- ▶ **Soltado:** pise el pedal de freno y manténgalo en dicha posición.
- ▶ Presione el botón de soltado ① del freno de estacionamiento ② y guíe el freno de estacionamiento hacia abajo hasta que haga tope. Se apaga el testigo de control  del cuadro de instrumentos.

### Parada prolongada del vehículo

Si el vehículo permanece parado durante más de cuatro semanas, la batería podría deteriorarse o dañarse debido a una descarga completa.

- ▶ Desemborne la batería o conéctela a un aparato de conservación de la carga.
- ❗ Puede obtener información sobre aparatos de conservación de la carga en un taller especializado.

Si el vehículo permanece parado durante más de seis semanas, el vehículo sufrirá daños provocados por una parada del motor prolongada.

- ▶ Diríjase a un taller especializado y solicite allí asesoramiento.

### Indicaciones para la marcha

#### Indicaciones para la marcha de carácter general

### Indicaciones de seguridad importantes

#### ADVERTENCIA

Si desconecta el encendido durante la marcha, algunas funciones relevantes desde el punto de vista de la seguridad quedan limitadas o dejan de estar disponibles. Esto puede afectar, por ejemplo, a la servodirección y la efectividad de frenado. Necesitará aplicar mayor fuerza para mover la dirección del vehículo y para frenar. Existe peligro de accidente.

No desconecte el encendido durante la marcha.

### Frenado del vehículo

### Indicaciones de seguridad importantes

#### ADVERTENCIA

Si acopla una marcha inferior sobre una calzada resbaladiza para incrementar el efecto de frenado del motor, las ruedas motrices pueden perder adherencia. Existe un mayor peligro de derrape o accidente.

No acople una marcha inferior sobre una calzada resbaladiza para incrementar el efecto de frenado del motor.

### Declives

Al circular por declives largos y pronunciados debe acoplar anticipadamente una marcha inferior. Tenga esto presente en especial con el vehículo cargado y durante la marcha con remolque.

**i** Esto es válido asimismo si ha conectado el TEMPOMAT o el SPEEDTRONIC.

De esta forma se aprovecha el efecto de frenado del motor y tendrá que frenar menos para mantener la velocidad. Además, se reduce el esfuerzo del sistema de frenos y evita el calentamiento excesivo de los frenos y un desgaste más rápido de los mismos.

### Esfuerzos elevados y reducidos

#### ADVERTENCIA

Si durante la marcha deja reposar el pie sobre el pedal de freno, el sistema de frenos puede sobrecalentarse. Con ello se alarga la distancia de frenado y el sistema de frenos puede incluso averiarse. Existe peligro de accidente.

Nunca utilice el pedal de freno como reposapiés. Durante la marcha no pise de forma simultánea el pedal de freno y el acelerador.

**L** Un accionamiento permanente del pedal de freno causa un desgaste excesivo y prematuro de los forros de freno.

Si ha sometido el sistema de frenos a elevados esfuerzos, no estacione el vehículo de inmediato. Siga circulando un breve periodo de tiempo. Los frenos se refrigerarán con mayor rapidez gracias al viento producido por la marcha del vehículo.

Si utiliza los frenos con poca frecuencia, frene de vez en cuando el vehículo para verificar la eficacia del sistema de frenos. Además, frene el vehículo con fuerza, teniendo en cuenta la situación del tráfico, cuando circule a una velocidad más elevada. De esta forma, se incrementa la efectividad de los frenos.

### Calzada mojada

Si circula bajo lluvia intensa sin frenar durante mucho tiempo, puede que los frenos respondan con retardo al frenar por primera vez. Este comportamiento también puede aparecer después de lavar el vehículo o de atravesar agua profunda.

En dicho caso, deberá pisar con más fuerza el pedal del freno. Mantenga una mayor distancia con respecto al vehículo precedente.

Después de circular por una calzada mojada o de lavar el vehículo, frene el vehículo con determinación teniendo en cuenta la situación del

tráfico. De esta forma se calientan los discos de freno, se secan más rápidamente y quedan protegidos contra la corrosión.

### Efecto de frenado limitado en calzadas sobre las que se ha esparcido sal

Si circula por calzadas sobre las que se ha esparcido sal, se puede formar una capa de sal en los discos y forros de freno. Debido a ello, puede prolongarse notablemente el recorrido de frenado.

- Frene de vez en cuando para eliminar la formación de una posible capa de sal. Asegúrese de no poner en peligro a otros usuarios de la vía pública.
- Pise el pedal del freno con cuidado al finalizar un trayecto y al comenzar un nuevo trayecto.
- Mantenga una distancia de seguridad especialmente grande con respecto al vehículo precedente.

### Forros de freno nuevos

Los forros y discos de freno nuevos o sustituidos alcanzan un efecto de frenado óptimo solo después de haber recorrido unos cientos de kilómetros. Compense el menor efecto de frenado pisando con más fuerza el pedal del freno.

Por motivos de seguridad, Mercedes-Benz le recomienda utilizar en su vehículo exclusivamente los forros de freno autorizados por Mercedes-Benz o forros de freno con el mismo estándar de calidad. Los forros de freno no homologados por Mercedes-Benz o con un estándar de calidad no equiparable pueden poner en peligro la seguridad de su vehículo.

### Conducción por calzadas mojadas

#### Aquaplaning

A partir de cierto nivel de agua sobre la calzada puede producirse aquaplaning aunque:

- circule a baja velocidad
- la profundidad del perfil de los neumáticos sea suficiente.

Por dicho motivo, no circule siguiendo las rodadas de los vehículos precedentes y frene con precaución.

## Circulación por carreteras encharcadas

**I** Tenga en cuenta que los vehículos que circulan por delante del propio o en sentido contrario forman olas en la superficie del agua. Por dicho motivo puede superar la altura máxima autorizada del agua.

Es imprescindible que tenga en cuenta estas indicaciones. De lo contrario, podría dañar el motor, el sistema eléctrico y el cambio.

Si resulta preciso circular por una carretera en la cual se ha acumulado agua, tenga en cuenta que:

- el nivel del agua en reposo puede llegar como máximo hasta el canto inferior del paragolpes delantero
- debe circular como máximo a una velocidad similar a la de una persona marchando al paso

## Conducción en invierno

### ADVERTENCIA

Si acopla una marcha inferior sobre una calzada resbaladiza para incrementar el efecto de frenado del motor, las ruedas motrices pueden perder adherencia. Existe un mayor peligro de derrape o accidente.

No acople una marcha inferior sobre una calzada resbaladiza para incrementar el efecto de frenado del motor.

### PELIGRO

Si el tubo de escape está bloqueado o no es posible una ventilación suficiente, pueden penetrar en el vehículo gases de escape tóxicos, en especial monóxido de carbono. Esto sucede, por ejemplo, cuando el vehículo queda atascado en la nieve. Existe peligro de muerte.

Si debe dejar en marcha el motor o la calefacción independiente, mantenga el tubo de escape y la zona alrededor del vehículo limpios de nieve. Abra una ventana del lado del vehículo opuesto a la dirección del viento para garantizar una entrada suficiente de aire del exterior.

Acuda a un taller especializado, por ejemplo, un punto de servicio Mercedes-Benz, al inicio de la estación fría a fin de que preparen su vehículo para el invierno.

Circule con especial precaución en caso de calzadas resbaladizas. Evite aceleraciones, maniobras y frenazos bruscos.

Si el vehículo amenaza con patinar o no puede detenerlo circulando a poca velocidad:

- Acople la posición de punto muerto **N**.
- Intente mantener el control del vehículo con el volante de la dirección.

Más información sobre la conducción con cadenas para nieve (▷ página 233).

Más información sobre la conducción con neumáticos de verano (▷ página 233).

Tenga en cuenta las indicaciones del capítulo "Uso del vehículo en invierno" (▷ página 233).

## Sistemas de asistencia

### TEMPOMAT

## Indicaciones de seguridad importantes

El TEMPOMAT no puede reducir el riesgo de accidente provocado por una forma de conducir no adecuada ni anular los límites impuestos por la física. El TEMPOMAT no puede tener en cuenta las condiciones meteorológicas ni el estado de la calzada, así como tampoco el estado del tráfico. El TEMPOMAT es solo una función auxiliar. La responsabilidad sobre la distancia de seguridad, la velocidad, el frenado a tiempo y de mantenerse en el carril recae siempre en el conductor.

No utilice el TEMPOMAT:

- en situaciones en las que el estado del tráfico no permita circular a una velocidad constante, por ejemplo, si hay mucho tráfico o por carreteras con muchas curvas
- en carreteras heladas o resbaladizas. Las ruedas propulsoras podrían perder la adherencia al frenar o acelerar y el vehículo podría derrapar
- si hay mala visibilidad, por ejemplo, si hay niebla o si llueve o nieva con intensidad.

Si cede el volante a otra persona, indique al nuevo conductor la limitación de velocidad ajustada.

## Indicaciones de carácter general

El TEMPOMAT mantiene por usted la velocidad ajustada. Al circular por declives largos y pronunciados, especialmente con el vehículo cargado y en servicio con remolque, debe acoplar anticipadamente una marcha inferior. De esta forma contribuye a preservar el motor.

Es posible que el TEMPOMAT no pueda mantener la velocidad en una pendiente o un declive. En ese caso, la indicación de velocidad situada en el cuadro de instrumentos parpadea.

Utilice el TEMPOMAT sólo en caso de poder mantener una velocidad constante durante trayectos largos. Puede ajustar cualquier velocidad superior a 30 km/h.

## Palanca del TEMPOMAT

Con la palanca del TEMPOMAT puede manejar el TEMPOMAT y el SPEEDTRONIC variable.

El testigo de control LIM integrado en la palanca del TEMPOMAT indica el sistema seleccionado:

- **Testigo de control LIM apagado:** el TEMPOMAT está seleccionado
- **Testigo de control LIM iluminado:** el SPEEDTRONIC variable está seleccionado.



- 1 Conexión o aumento de la velocidad
- 2 Testigo de control LIM
- 3 Conexión con la velocidad actual o la última velocidad memorizada
- 4 Reducción de la velocidad
- 5 Cambio entre el TEMPOMAT y el SPEEDTRONIC variable
- 6 Desconexión del TEMPOMAT

Si conecta el TEMPOMAT, se muestra la velocidad memorizada en el visualizador multifuncional.

## Condiciones para la conexión

Para poder conectar el TEMPOMAT, deberán cumplirse todas las condiciones para la conexión siguientes:

- El freno de estacionamiento no debe estar accionado.
  - Debe circular a una velocidad superior a 30 km/h.
  - En vehículos con cambio manual, debe estar acoplada una marcha.
  - En los vehículos con cambio de doble embrague 6G-DCT debe estar acoplada la posición de marcha **D**.
  - El TEMPOMAT debe estar seleccionado.
- **Selección del TEMPOMAT:** compruebe si el testigo de control LIM ② está apagado. Si es así, el TEMPOMAT ya está seleccionado.
- En caso contrario, pulse la palanca del TEMPOMAT en el sentido de la flecha ⑤. El testigo de control LIM ② de la palanca TEMPOMAT se apaga. El TEMPOMAT está seleccionado.

## Memorización, mantenimiento y solicitud de la velocidad

### Memorización y mantenimiento de la velocidad seleccionada

Puede memorizar la velocidad a la que circula si esta es superior a 30 km/h.

- Acelere el vehículo hasta alcanzar la velocidad deseada.
- Presione brevemente la palanca del TEMPOMAT hacia arriba ①.
- Retire el pie del pedal acelerador. El vehículo mantiene automáticamente la velocidad.

❗ Al circular por una pendiente es posible que el TEMPOMAT no pueda mantener la velocidad. La velocidad memorizada se regula nuevamente una vez superada la pendiente.

### Memorización de la velocidad actual o solicitud de la última velocidad memorizada

#### ⚠ ADVERTENCIA

Si solicita la última velocidad memorizada y esta difiere de la velocidad actual, el vehículo

acelera o frena. Si desconoce la velocidad memorizada, el vehículo podría acelerar o frenar de forma inesperada. Existe peligro de accidente.

Tenga en cuenta la situación del tráfico antes de solicitar la velocidad memorizada. Si desconoce la velocidad memorizada, vuelva a memorizar la velocidad que desee.

- ▶ Desplace brevemente hacia usted la palanca del TEMPOMAT ③.
- ▶ Retire el pie del pedal acelerador. El TEMPOMAT está conectado y, al activarlo por primera vez, adopta la velocidad actual o la última memorizada.

### Ajuste de la velocidad

Tenga en cuenta que puede durar unos instantes hasta que el vehículo acelere o decelere para alcanzar la velocidad ajustada.

- ▶ Presione la palanca del TEMPOMAT hacia arriba ① para incrementar la velocidad o hacia abajo ④ para reducirla.
- ▶ Suelte la palanca del TEMPOMAT. La nueva velocidad queda memorizada.
- ▶ **Ajuste en intervalos de 2 km/h:** presione brevemente la palanca del TEMPOMAT hasta el punto de resistencia hacia arriba ① o hacia abajo ④. La última velocidad memorizada aumenta o se reduce en intervalos de 2 km/h.

- ① El TEMPOMAT no se desconecta al acelerar. Si acelera brevemente, p. ej., para efectuar un adelantamiento, el TEMPOMAT regula de nuevo la última velocidad memorizada al retirar el pie del pedal acelerador.

Si sobrepasa la velocidad ajustada, el indicador de la velocidad regulada ajustada parpadea en el cuadro de instrumentos. Adicionalmente suena una señal acústica de advertencia.

### Desconexión del TEMPOMAT

Existen varias posibilidades para desconectar el TEMPOMAT:

- ▶ Presione brevemente la palanca del TEMPOMAT hacia delante ⑥.

O bien:

- ▶ Frene.

O bien:

- ▶ Presione brevemente la palanca del TEMPOMAT en la dirección indicada por la flecha ⑤. Se selecciona el SPEEDTRONIC variable. El testigo de control LIM ② de la palanca del TEMPOMAT está encendido.

En el visualizador multifunción se muestra el aviso, por ejemplo, **EN MEMORIA 50 KM/H**. El TEMPOMAT se desconecta automáticamente:

- si acciona el freno de estacionamiento
- si el ESP® está efectuando una regulación
- si pisa el pedal del embrague en los vehículos con cambio manual
- si acopla la posición **N** del cambio durante la marcha en los vehículos con cambio de doble embrague 6G-DCT

- ① Al parar el motor se borra la última velocidad memorizada.

### SPEEDTRONIC

#### Indicaciones de seguridad importantes

El SPEEDTRONIC le ayuda a no sobrepasar una velocidad ajustada. En pendientes largas y pronunciadas, especialmente con el vehículo cargado y en los viajes con remolque, tendrá que cambiar anticipadamente a una marcha más baja. De esta forma contribuye a preservar el motor. En pendientes puede ocurrir, que el SPEEDTRONIC sobrepase la velocidad ajustada.

El SPEEDTRONIC no puede reducir el riesgo de accidente provocado por una forma de conducir no adecuada ni anular los límites impuestos por la física. El SPEEDTRONIC no puede tener en cuenta las condiciones meteorológicas ni el estado de la calzada, así como tampoco el estado del tráfico. El SPEEDTRONIC es solo una función auxiliar. La responsabilidad sobre la distancia de seguridad, la velocidad, el frenado a tiempo y de mantenerse en el carril recae siempre en el conductor.

Si cede el volante a otra persona, indique al nuevo conductor la limitación de velocidad ajustada.

## Indicaciones de carácter general

Puede limitar la velocidad de forma variable para dar lugar a disminuciones de velocidad, por ejemplo, en vías urbanas

- ❗ La velocidad mostrada en el velocímetro puede diferir ligeramente de la limitación de velocidad ajustada.

## SPEEDTRONIC variable

### Palanca del TEMPOMAT

Con la palanca del TEMPOMAT puede manejar el TEMPOMAT y el SPEEDTRONIC variable.

El testigo de control LIM integrado en la palanca del TEMPOMAT indica el sistema seleccionado:

- **Testigo de control LIM apagado:** el TEMPOMAT está seleccionado
- **Testigo de control LIM iluminado:** el SPEEDTRONIC variable está seleccionado.



- 1 Memorización de la velocidad actual o una superior
- 2 Testigo de control LIM
- 3 Memorización de la velocidad actual o solicitud de la última velocidad memorizada
- 4 Memorización de la velocidad actual o una inferior
- 5 Cambio entre el TEMPOMAT y el SPEEDTRONIC variable
- 6 Desconexión del SPEEDTRONIC variable

### Activación del SPEEDTRONIC variable

- ▶ Compruebe si el testigo de control LIM ② está encendido.

Si es así, compruebe si el SPEEDTRONIC variable ya está seleccionado.

En caso contrario, pulse la palanca del TEMPOMAT en el sentido de la flecha ⑤.

El testigo de control LIM ② de la palanca del TEMPOMAT está encendido. Se selecciona el SPEEDTRONIC variable.

- ▶ Al pisar el pedal acelerador, preste atención a no sobrepasar el punto de resistencia.

- ❗ Al frenar, acoplar marchas o embragar, el SPEEDTRONIC permanece activo. También, si se para el motor mediante la función de arranque y parada ECO, el SPEEDTRONIC permanece activo.

### Memorización de la velocidad actual

Mediante la palanca del TEMPOMAT puede efectuar una limitación a cualquier velocidad, a partir de 30 km/h siempre que el motor esté en marcha.

- ▶ Presione brevemente la palanca del TEMPOMAT hacia arriba ①. Se memoriza la velocidad seleccionada. Se muestra la velocidad memorizada en el visualizador multifuncional, por ejemplo, **LIMITADOR 100 Km/h.**

### Memorización o solicitud de la velocidad actual

- ▶ Desplace brevemente hacia usted la palanca del TEMPOMAT ③.
- ▶ **Ajuste en intervalos de 2 km/h:** presione brevemente la palanca del TEMPOMAT hasta el punto de resistencia hacia arriba ① para incrementar la velocidad o hacia abajo ④ para reducirla.

### Desconexión del SPEEDTRONIC variable

No puede desconectar el SPEEDTRONIC variable frenando el vehículo embragando o acoplando marchas.

Existen varias posibilidades para desconectar el SPEEDTRONIC variable:

- ▶ Presione brevemente la palanca del TEMPOMAT hacia delante ⑥.

O bien:

- ▶ Presione brevemente la palanca del TEMPOMAT en la dirección indicada por la flecha ⑤. Se apaga el testigo de control LIM ② de la palanca del TEMPOMAT. El SPEEDTRONIC variable se desconecta.

El TEMPOMAT está seleccionado.

Si pisa el pedal acelerador sobrepasando el punto de resistencia (sobregás), el SPEEDTRONIC se desactivará temporalmente. Cuando la velocidad a la que circula es más baja que la velocidad memorizada, el SPEEDTRONIC se vuelve a activar automáticamente.

Si sobrepasa la velocidad ajustada, el indicador de la velocidad máxima ajustada parpadea en el cuadro de instrumentos. Adicionalmente suena una señal acústica de advertencia.

- i** Al parar el motor se borra la última velocidad memorizada.

## Sistema de ayuda para marcha atrás

### Indicaciones de seguridad importantes

La ayuda para la marcha atrás es un sistema electrónico de asistencia para el estacionamiento. Le muestra acústicamente la distancia existente entre su vehículo y un obstáculo. Si, con el motor en marcha, acopla la marcha atrás, el sistema de ayuda para la marcha atrás se activa automáticamente.

El sistema de ayuda para la marcha atrás controla el entorno del vehículo mediante cuatro sensores ① situados en el paragolpes trasero. Los sensores no deben estar sucios ni cubiertos por hielo o nieve semiderretida. De lo contrario, no pueden funcionar correctamente. Limpie los sensores regularmente sin rayarlos ni dañarlos.



El sistema de ayuda para la marcha atrás solo es un medio auxiliar. En ningún caso puede sustituir la atención que usted debe prestar al entorno próximo. La responsabilidad al maniobrar, al aparcar y al salir del estacionamiento recae siempre en usted. Asegúrese de que al maniobrar, al aparcar y al salir del estacionamiento no se encuentren personas, animales u objetos en la zona de maniobras.

- !** Preste especial atención al aparcar a los objetos que se encuentren por encima o por debajo de los sensores como, por ejemplo, maceteros o barras de remolque. La ayuda para la marcha atrás no reconocerá tales objetos si están situados muy cerca. De lo contrario, los objetos o el vehículo podrían resultar dañados.

Es posible que los sensores no detecten la nieve ni los objetos que absorben las ondas ultrasónicas.

Las fuentes de ultrasonidos como, por ejemplo, un túnel de lavado, el sistema de frenos de aire comprimido de los camiones o un martillo neumático, pueden perturbar el funcionamiento de la ayuda para la marcha atrás.

Es posible que la ayuda para la marcha atrás no funcione correctamente en terrenos irregulares.

El sistema de ayuda para la marcha atrás no tiene en cuenta obstáculos:

- que se encuentren por debajo del sector de detección, por ejemplo, personas, animales u objetos
- que se encuentren por encima del sector de detección, por ejemplo, carga que sobresalga, voladizos o rampas de carga de camiones.

El sistema de ayuda para la marcha atrás se activa automáticamente:

- al acoplar la marcha atrás con el motor en marcha

- i** Al acoplar la marcha atrás se escucha una señal acústica.

### Conexión y desconexión de la ayuda para marcha atrás

Con la marcha atrás acoplada el sistema mide la distancia entre su vehículo y un obstáculo. Al aproximarse a un obstáculo se escuchará un tono de advertencia. Si aumenta la aproximación a un obstáculo se elevará la frecuencia. Si el obstáculo se encuentra como máximo a 25 cm, se escuchará un tono permanente de advertencia.



Tecla de ayuda para marcha atrás (ejemplo)

- ▶ **Desconexión:** pulse la tecla ②. El testigo de control ① se ilumina.
- ▶ **Conexión:** pulse de nuevo la tecla ②. El testigo de control ① se apaga.

**i** Si gira la llave a la posición 2 de la cerradura de encendido, la ayuda para marcha atrás se conecta automáticamente.

### Servicio con remolque

Si circula con remolque, debe desconectar la ayuda para marcha atrás.

Desmonte el dispositivo insertable de enganche para remolque cuando ya no lo necesite. El sector de detección mínimo de la ayuda para marcha atrás con respecto a los posibles obstáculos se mide a partir del paragolpes y no desde el cuello de rótula.

### Cámara de marcha atrás

#### Indicaciones de carácter general



Cámara de marcha atrás (ejemplo)

La cámara de marcha atrás ① constituye una ayuda óptica para aparcar y realizar maniobras. Muestra la zona situada detrás del vehículo con

líneas auxiliares en el visualizador del espejo retrovisor interior.

La imagen del sector situado detrás del vehículo se muestra invertida, como en el espejo retrovisor interior.

#### Indicaciones de seguridad importantes

La cámara de marcha atrás es solo una función auxiliar. En ningún caso puede sustituir la atención que usted debe prestar al entorno próximo. La responsabilidad al maniobrar y al aparcar recae siempre en usted. Asegúrese de que al maniobrar y al aparcar no se encuentren personas, animales u objetos en la zona de maniobras.

La cámara de marcha atrás no funcionará, o lo hará con limitaciones:

- si el portón trasero está abierto o las puertas traseras están abiertas
- si llueve o nieva intensamente o hay niebla
- si es de noche o el vehículo se encuentra en un lugar muy oscuro
- si incide una luz clara y muy intensa en la cámara
- si el entorno del vehículo está iluminado con lámparas fluorescentes o iluminación LED (pueden presentarse centelleos en el visualizador)
- si se produce un cambio rápido de temperatura, por ejemplo, al entrar con el vehículo en un garaje con calefacción durante el invierno
- si el objetivo de la cámara está sucio o cubierto. Tenga en cuenta las indicaciones sobre la limpieza (▷ página 208)
- si está dañada la parte posterior del vehículo. Encargue en dicho caso el posicionamiento y el ajuste de la cámara en un taller especializado

Las piezas adosadas al vehículo en la parte trasera (por ejemplo, soportes de la matrícula, portabicicletas) podrían limitar el campo visual y otras funciones de la cámara de marcha atrás.

#### Conexión y desconexión de la cámara de marcha atrás

- ▶ **Conexión:** asegúrese de que la llave se encuentre en la posición 2 de la cerradura de encendido.
- ▶ Acople la marcha atrás. En el visualizador del espejo retrovisor interior se muestra el entorno de la parte posterior del vehículo con líneas auxiliares.



La imagen de la cámara de marcha atrás está disponible durante toda la operación de maniobra.

► **Desconexión:** si circula brevemente hacia delante.

O bien:

► Gire la llave a la posición **1** de la cerradura de encendido.

### Indicaciones en el visualizador del espejo retrovisor interior

La cámara de marcha atrás puede mostrar los obstáculos incorrectamente, con una perspectiva distorsionada o no mostrarlos en absoluto. La cámara de marcha atrás no mostrará los obstáculos que se encuentren:

- muy cerca del paragolpes trasero
- debajo del paragolpes trasero
- cerca de la parte situada encima del asidero cóncavo del portón trasero o de las puertas traseras

**!** Los objetos que no estén en contacto con el suelo parecen estar más lejos de lo que lo están en realidad, por ejemplo:

- el paragolpes de un vehículo aparcado
- la barra para remolque de un remolque
- el cuello de rótula de un dispositivo de enganche para remolque
- la parte posterior de un camión
- un poste inclinado

Utilice las líneas auxiliares únicamente a modo de orientación. No se aproxime a los objetos a una distancia superior a la delimitada por la línea auxiliar inferior.

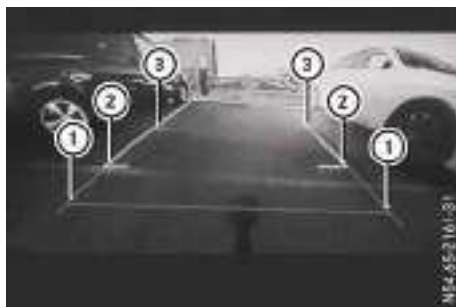

- ① Línea auxiliar de color rojo a una distancia aproximada de 30 cm con respecto a la parte posterior del vehículo (estático)
- ② Línea auxiliar de color amarillo a una distancia aproximada de 70 cm con respecto a la parte posterior del vehículo (estático)
- ③ Línea auxiliar de color verde a una distancia aproximada de 100 cm con respecto a la parte posterior del vehículo (estático)

### Modo con remolque

#### Indicaciones sobre el modo con remolque

#### Indicaciones de seguridad importantes

##### ADVERTENCIA

Si durante la marcha deja reposar el pie sobre el pedal de freno, el sistema de frenos puede sobrecalentarse. Con ello se alarga la distancia de frenado y el sistema de frenos puede incluso averiarse. Existe peligro de accidente.

Nunca utilice el pedal de freno como reposapiés. Durante la marcha no pise de forma simultánea el pedal de freno y el acelerador.

##### ADVERTENCIA

Si el conjunto vehículo/remolque colea, puede perder el control sobre el conjunto. El conjunto vehículo/remolque puede incluso volcar. Existe peligro de accidente.

Nunca intente estirar el conjunto vehículo/remolque aumentando la velocidad. Reduzca la velocidad y no contramaniobre con el volante de la dirección. Si es preciso, frene.

**⚠ ADVERTENCIA**

Si al utilizar un portaequipajes sobrepasa la carga de apoyo autorizada, el sistema portaequipajes puede desprenderse del vehículo y poner en peligro a otros usuarios de la vía pública. Hay peligro de accidente y de sufrir lesiones.

Observe siempre la carga de apoyo autorizada cuando utilice un portaequipajes.

**■** Un accionamiento permanente del pedal de freno causa un desgaste excesivo y prematuro de los forros de freno.

Si se supera la carga máxima de apoyo autorizada de la barra para remolque sobre la rótula, los siguientes elementos pueden resultar dañados:

- su vehículo
- el remolque
- el cuello de rótula
- el dispositivo de enganche para remolque

El conjunto vehículo/remolque puede quedar inestable.

Incluso si no se alcanza la carga mínima de apoyo autorizada, el conjunto vehículo/remolque podría perder estabilidad.

Para evitar riesgos:

- antes de iniciar la marcha compruebe siempre la carga de apoyo
- utilice en lo posible la carga máxima de apoyo
- no sobrepase la carga máxima autorizada sobre los apoyos.

Puede utilizar sistemas portaequipajes como, por ejemplo, portabicicletas o portaequipajes, sobre el cuello de rótula. Si utiliza sistemas portaequipajes sobre el cuello de rótula, la carga de apoyo máxima es de 75 kg.

Asegúrese de que no haya ninguna persona entre el vehículo y el remolque al retroceder con el vehículo tractor.

Enganche y desenganche el remolque con precaución. Si no engancha correctamente el remolque al vehículo tractor, se puede desprender el remolque.

Asegúrese de que no se sobrepasen los siguientes valores:

- la carga de apoyo autorizada
- la carga remolcada permitida

- la carga autorizada sobre el eje trasero del vehículo tractor
- el peso máximo autorizado tanto del vehículo tractor como del remolque

Los valores normativos autorizados, que no pueden ser rebasados, figuran:

- en la documentación del vehículo
- en las placas de características del enganche para remolque y del remolque
- en la placa de características del vehículo

En caso de diferencias entre los datos, tendrá validez el valor más bajo.

Generalmente, los valores autorizados por el fabricante figuran en las placas de características y, para el vehículo tractor, en el capítulo "Datos técnicos" .

Si su vehículo está equipado con un enganche para remolque extraíble, es imprescindible que tenga en cuenta lo indicado en las Instrucciones de servicio del fabricante del enganche para remolque.

El comportamiento del vehículo varía al circular con remolque.

El vehículo con remolque:

- es más pesado
- tiene limitada su aceleración y su capacidad ascensional
- necesita un recorrido de frenado más largo
- reacciona de forma más acusada ante el viento lateral racheado
- requiere maniobrar con mayor tacto
- tiene un círculo de viraje mayor

Como consecuencia, el comportamiento de marcha puede empeorar. Adapte su modo de conducir correspondientemente. Mantenga suficiente distancia de seguridad. Circule con precaución.

Durante la marcha con el conjunto vehículo/remolque adecue siempre su velocidad a las condiciones atmosféricas y de la calzada. Respete la velocidad máxima autorizada para su conjunto vehículo/remolque.

**Indicaciones de carácter general**

**■** Utilice en lo posible la carga máxima autorizada sobre los apoyos. La carga de apoyo no debe ser inferior a 50 kg; de lo contrario, podría soltarse el remolque.

Asegúrese de descontar la carga de apoyo real a la carga del vehículo y la carga sobre el eje trasero.

- ▶ Asegúrese, especialmente durante el servicio con remolque, de que la presión de inflado de los neumáticos del vehículo tractor y del remolque son las correctas.

En el capítulo "Datos técnicos" figuran las medidas de montaje y las cargas (▷ página 258).

La carga de apoyo máxima de la barra para remolque sobre la rótula es de 75 kg. La carga de apoyo real no debe ser superior a la indicada en las placas de características del vehículo del enganche para remolque y del remolque. Prevalerá el valor más bajo.

Tenga en cuenta que se debe desconectar la ayuda para la marcha atrás con el remolque acoplado (▷ página 133).

- i** La altura de la rótula se modifica con la carga del vehículo. En caso necesario deberá emplear un remolque con barra para remolque regulable en altura.

En vehículos con puertas traseras, cuando el remolque está enganchado, estas no siempre pueden abrirse.

La apertura de las puertas traseras depende de las características

- del remolque
- de la barra para remolque
- del enganche para remolque

### Indicaciones para la marcha

La velocidad máxima autorizada para el conjunto vehículo/remolque depende del tipo de remolque. Antes de ponerse en marcha, consulte la documentación del remolque y compruebe cuál es la velocidad máxima autorizada para su remolque. Tenga en cuenta la velocidad máxima prescrita legalmente del país en el que se encuentre.

Para determinados vehículos Mercedes-Benz se permite una carga superior sobre el eje trasero en el servicio con remolque. Compruebe en el capítulo "Datos técnicos" si es el caso para su vehículo. Si en el servicio con remolque somete al eje trasero a una carga mayor, incluso parcialmente, por motivos relativos al derecho de matriculación no le estará permitido circular con el conjunto vehículo/remolque a una velocidad superior a 100 km/h. Esto es válido incluso para aquellos países en los que para los

conjuntos vehículo/remolque esté permitida una velocidad máxima superior a 100 km/h.

El comportamiento del vehículo varía al circular con remolque y consume más combustible.

Al circular por declives largos y pronunciados, debe acoplar anticipadamente una marcha inferior.

De esta forma se aprovecha el efecto de frenado del motor y tendrá que frenar menos para mantener la velocidad. Además, se reduce el esfuerzo del sistema de frenos y evita el calentamiento excesivo de los frenos y un desgaste más rápido de los mismos. Si debe frenar adicionalmente, no pise el pedal del freno durante periodos prolongados de tiempo, sino durante breves intervalos.

### Consejos para la marcha

Si el remolque comienza a oscilar:

- ▶ No acelere nunca.
- ▶ No maniobre en sentido contrario.
- ▶ Frene en caso de emergencia.
- Mantenga una distancia de seguridad mayor que al circular sin remolque.
- Evite frenar bruscamente. Si es posible, frene primero ligeramente para que el remolque vaya frenando al mismo tiempo. Incremente a continuación la fuerza de frenado sin interrupción.
- Los datos de capacidad ascensional toman como referencia el nivel del mar. Tenga en cuenta al circular por zonas montañosas que, al incrementarse la altura, se reduce la potencia del motor y, con ello, también la capacidad ascensional.

### Montaje del cuello de rótula

#### ADVERTENCIA

Si el cuello de rótula no está correctamente montado y no está asegurado con el perno de seguridad suministrado y el candado correspondiente, el remolque puede soltarse. Existe peligro de accidente.

Monte y asegure el cuello de rótula siempre tal y como se describe. Si ha montado el cuello de rótula, asegúrese de que esté asegurado con el perno de seguridad suministrado

y el candado correspondiente antes de empezar cualquier viaje.

### ⚠ ADVERTENCIA

Si el cuello de rótula no está montado y asegurado correctamente, se puede soltar durante la marcha y poner en peligro a otros usuarios de la vía pública. Hay peligro de accidente y de sufrir lesiones.

Monte y asegure el cuello de rótula tal y como se describe. Si ha montado el cuello de rótula, asegúrese de que esté asegurado con el perno de seguridad suministrado y el candado correspondiente antes de empezar cualquier viaje.



Antes de utilizar el vehículo con un remolque, debe montar el cuello de rótula.

- ▶ Saque el cuello de rótula (4) y el candado (6) con la llave (5) de la guantera.
- ▶ Encaje el cuello de rótula (4) en su alojamiento (1) en el vehículo.
- ▶ Inserte el perno de seguridad (2) desde la derecha, atravesando el alojamiento del cuello de rótula (1) y el mismo cuello de rótula (4).
- ▶ Cierre el perno de seguridad (2) con el candado (6).
- ▶ Retire el tapón (3) del cuello de rótula (4).
- ▶ Retire la llave (5) del candado (6). El cuello de rótula únicamente está montado correctamente si puede cerrar con la llave el cuello de rótula y extraerla.

### Enganche del remolque

- ▶ Acople la 1ª marcha.
- ▶ Bloquee el freno de estacionamiento.

- ▶ Coloque el remolque en posición horizontal detrás del vehículo.
- ▶ Enganche el remolque.
- ▶ Establezca conexión eléctrica entre el vehículo y el remolque.
- ▶ Compruebe el funcionamiento del sistema de alumbrado del remolque.

Un remolque solo será reconocido si tiene la conexión eléctrica correcta y el sistema de alumbrado intacto.

### Desenganche del remolque

### Indicaciones de seguridad importantes

#### ⚠ ADVERTENCIA

Si desacopla un remolque con freno de inercia en estado de retención, su mano puede quedar aprisionada entre el vehículo y la barra para remolque. Existe peligro de sufrir lesiones.

No desacople un remolque con freno de inercia en estado de retención.

- ❗ No desacople un remolque con freno de inercia en estado de retención, ya que, de lo contrario, podría resultar dañado al expandirse el freno de inercia.

- ▶ Acople la 1ª marcha.
- ▶ Bloquee el freno de estacionamiento.
- ▶ Asegure el remolque para evitar su desplazamiento.
- ▶ Retire el cable del remolque y desenganche el remolque.

### Desmontaje del cuello de rótula

#### ⚠ ADVERTENCIA

Si los objetos, el equipaje o la carga están sueltos o insuficientemente asegurados, estos pueden deslizarse, volcarse o salir despedidos y, en consecuencia, alcanzar a los ocupantes del vehículo. Existe peligro de sufrir lesiones, en especial al frenar el vehículo o al cambiar bruscamente la dirección de marcha.

Coloque los objetos siempre de manera que no puedan salir despedidos. Antes de emprender la marcha, asegure los objetos, el equipaje o la carga para que no se deslicen o vuelquen.

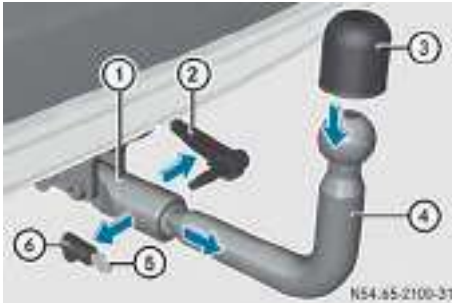

- ▶ Saque la llave ⑤ para el candado ⑥ de la guantera.
- ▶ Abra el candado ⑥ con la llave ⑤.
- ▶ Retire el candado ⑥ del perno de seguridad ②.
- ▶ Tire del candado ② hacia la derecha, separándolo del alojamiento del cuello de rótula ①.
- ▶ Tire del cuello de rótula ④, separándolo de su alojamiento ①.
- ▶ Encaje el tapón de la rótula ③ en la rótula ④.
- ▶ Si el cuello de rótula está sucio, límpielo (► página 209).
- ▶ Guarde la rótula y el candado con la llave puesta en la guantera.

### Ajuste de la altura del enganche para remolque

#### ⚠ ADVERTENCIA

Los tornillos lubricados o engrasados, así como los tornillos o las roscas dañados pueden provocar que los tornillos se suelten. El enganche para remolque y el remolque podrían soltarse. Hay peligro de accidente y de sufrir lesiones.

Nunca lubrique o engrase los tornillos. Encargue la sustitución de los tornillos y roscas dañados en un taller especializado. Utilice el

enganche para remolque solo si los tornillos y las roscas no presentan daños.

#### ⚠ ADVERTENCIA

Si el cuello de rótula no se monta correctamente y los tornillos suministrados no se enroscan con el par de apriete prescrito, el remolque puede soltarse. Existe peligro de accidente.

Monte el cuello de rótula siempre tal como se describe. En el montaje, tenga en cuenta el par de apriete prescrito.

#### ⚠ ADVERTENCIA

Si el cuello de rótula no está montado correctamente, puede soltarse durante la marcha y poner en peligro a otros usuarios de la vía pública. Hay peligro de accidente y de sufrir lesiones.

Monte el cuello de rótula siempre tal como se describe. En el montaje, tenga en cuenta el par de apriete prescrito.



- ▶ Cale los tornillos ① en ambas ranuras a derecha e izquierda del cuello de rótula ②.
- ▶ **Ajuste a mayor altura:** fije el cuello de rótula ② con los tornillos ① a la altura ① del alojamiento ③.
- ▶ **Ajuste a menor altura:** fije el cuello de rótula ② con los tornillos ① a la altura ② del alojamiento ③.
- ▶ Apriete los tornillos ①.  
El par de apriete debe ser de **173 Nm**.

### Alimentación eléctrica al remolque

Obtendrá más información sobre la instalación del sistema eléctrico del remolque en cualquier taller especializado.

### Remolque con enchufe de 7 polos

#### Indicaciones de carácter general

**Remolque con conector de 7 polos:** puede establecer la conexión con la toma de corriente de 13 polos del cuello de rótula con un conector adaptador o, en caso necesario, con un cable adaptador. Puede obtener ambos en cualquier taller especializado.

#### Montaje del adaptador



- ▶ Abra la cubierta de la toma de corriente.
  - ▶ Coloque el conector con el resalte ① en la ranura ③ de la toma de corriente. Gire el acoplamiento de bayoneta ② en el sentido de las agujas del reloj hasta el tope.
  - ▶ Enclave la tapa.
  - ▶ Asegure el cable adaptador fijándolo con cintas sujetacables al remolque.
- !** Asegúrese de que la longitud del cable sea suficiente para evitar que se rompa al circular por curvas.

## Datos de interés

- i** Estas Instrucciones de servicio describen los equipamientos de serie y opcionales de todos los modelos de vehículos que estaban disponibles hasta el momento del cierre de la redacción de estas Instrucciones de servicio. Pueden existir variaciones para determinados países. Tenga en cuenta que es posible que su vehículo no esté equipado con todas las funciones aquí descritas. Esto concierne asimismo a los sistemas y funciones relevantes desde el punto de vista de la seguridad.
- i** Lea la información acerca del taller especializado cualificado (▷ página 20).

## Indicaciones de seguridad importantes

### ADVERTENCIA

Al manejar los sistemas de información y los equipos de comunicación integrados en el vehículo durante la marcha puede distraer su atención del tráfico. Como consecuencia podría perder el control sobre su vehículo. Existe peligro de accidente.

Utilice estos equipos solo si el estado del tráfico lo permite. En caso contrario, aparque el vehículo correctamente y efectúe las entradas con el vehículo parado.

### ADVERTENCIA

Si falla el cuadro de instrumentos o se produce una avería, podría no detectar las limitaciones funcionales de los sistemas relevantes desde el punto de vista de la seguridad. La seguridad de funcionamiento del vehículo podría verse afectada. Existe peligro de accidente.

Prosiga la marcha con precaución. Encargue inmediatamente la revisión del vehículo en un taller especializado.

Al utilizar el ordenador de a bordo, debe observar las disposiciones vigentes del país en el que se encuentre en ese momento.

El ordenador de a bordo solo muestra los avisos y las advertencias de determinados sistemas en el visualizador multifuncional. Por esta razón, asegúrese de que la seguridad de funcionamiento de su vehículo esté siempre garantizada. Si no mantiene el vehículo en un estado de marcha seguro, puede provocar un accidente.

Observe, a modo de resumen, la ilustración del cuadro de instrumentos (▷ página 27).

## Indicaciones y manejo

### Indicación de la temperatura del líquido refrigerante

El indicador de temperatura del líquido refrigerante está situado a la derecha del cuadro de instrumentos.

En marcha normal, con la cantidad de líquido refrigerante prescrita, la indicación no debe encontrarse en el sector rojo.

La temperatura del líquido refrigerante puede ascender hasta alcanzar el sector rojo en caso de que la temperatura exterior sea elevada o al subir puertos de montaña.

### Cuentarrevoluciones

- !** No circule con el motor funcionando en el margen de sobregiro. De lo contrario, podría averiarse.

La marca roja en el cuentarrevoluciones indica el margen de sobregiro del motor.

Al alcanzarse la marca roja se interrumpe la alimentación de combustible para proteger el motor.

### Velocímetro

Vehículos con Factory Limit: en función del equipamiento del vehículo, una señal acústica de advertencia suena durante aproximadamente diez segundos al sobrepasarse una de las siguientes velocidades 90 km/h, 100 km/h, 110 km/h o 130 km/h cada 40 segundos.

- i** Puede modificar la velocidad en un taller especializado.

### Indicación de la temperatura exterior

Preste especial atención al estado de la calzada en cuanto las temperaturas se acerquen al punto de congelación.

Según el vehículo, la temperatura exterior se muestra en el visualizador multifuncional.

Las modificaciones de la temperatura exterior se muestran con retardo. A una temperatura entre  $-3^{\circ}\text{C}$  y  $+3^{\circ}\text{C}$ , para indicar peligro por calzada helada, el símbolo  $^{\circ}\text{C}$  parpadea en el visualizador multifuncional.

### Ajuste de la hora

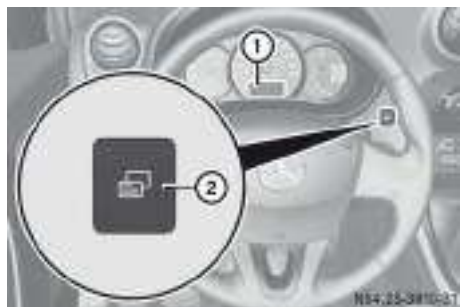

► Pulse repetidamente la tecla ②, hasta que en el visualizador multifuncional aparezca ① el menú **AJUSTAR HORA**.

Espere hasta que el indicador de las horas y el de los minutos parpadeen.

► **Ajuste de la hora:** pulse la tecla ② durante 4 segundos, hasta que la indicación de las horas parpadee.

► Pulse la tecla ② hasta que esté ajustada la indicación de las horas deseada.

► **Ajuste de los minutos:** Cuando después de aproximadamente 4 segundos solo parpadee la indicación de los minutos, pulse la tecla ②, hasta alcanzar la indicación de minutos deseada.

Después de aproximadamente 3 segundos, se fijará la hora.

### Manejo del ordenador de a bordo

#### Sinopsis

① Visualizador multifuncional

② Tecla para desplazarse por las indicaciones

El ordenador de a bordo se activa en cuanto gira la llave a la posición **2** de la cerradura de encendido. Con el ordenador de a bordo puede solicitar información sobre el vehículo.

► Pulse brevemente la tecla ② hasta que llegue a la indicación con la información que desee.

#### Reposición de los valores

► En el visualizador multifuncional ①, seleccione la indicación con el valor que desee, por ejemplo, la distancia parcial recorrida, el consumo de combustible, la autonomía, con la tecla ②.

► Mantenga pulsada la tecla ② hasta que el valor se reposicione a cero.

**i** Si se sobrepasa la capacidad de la memoria, los valores se reposicionan automáticamente a cero.

**i** En los vehículos equipados con ordenador de viaje, al reposicionar un valor del ordenador de viaje se reposicionan todos los valores del ordenador de viaje (> página 144).



### Visualizador multifunción





Indicación estándar (ejemplo)

- ① Hora
- ② Temperatura exterior
- ③ Indicación informativa, p.ej., la distancia total recorrida

En el visualizador multifuncional se muestran valores, ajustes y avisos.

En el visualizador multifuncional pueden mostrarse las siguientes indicaciones:

- Distancia total y parcial recorrida (▷ página 144)
- Consumo de combustible, autonomía, trayecto recorrido, velocidad media (▷ página 144)
- Fecha de ejecución de los trabajos de mantenimiento (▷ página 203)
- TEMPOMAT (▷ página 129)
- Avisos sobre fallos de funcionamiento (junto con el testigo de control ) (▷ página 148)
- Avisos de advertencia (junto con el testigo de advertencia ) (▷ página 150).

## Sinopsis de los menús

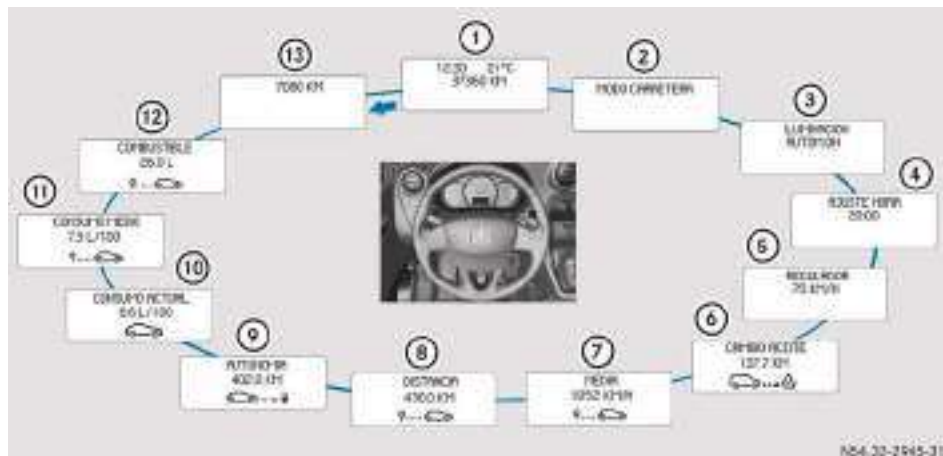

Sinopsis de los menús (ejemplo)

	Función
①	<b>Hora</b> <b>Indicación de temperatura</b> <b>Distancia total recorrida</b>
②	<b>ASR conectado/desconectado</b> (▷ página 51)
③ <sup>23</sup>	<b>Luz de marcha automática conectada/desconectada</b> (▷ página 82)
④	<b>Ajuste de la hora</b>
⑤ <sup>24</sup>	<b>TEMPOMAT</b> (▷ página 129)
⑥	<b>Mantenimiento</b> <sup>25</sup> Solicitud de la fecha de ejecución de los trabajos de mantenimiento (▷ página 203)
⑦ <sup>26</sup>	<b>Velocidad media desde la reposición de la memoria</b>
⑧ <sup>26</sup>	<b>Trayecto recorrido desde la reposición de la memoria</b>
⑨ <sup>26</sup>	<b>Visualización de la autonomía</b> <sup>27</sup>
⑩ <sup>26</sup>	<b>Consumo actual de combustible</b> <sup>28</sup>
⑪ <sup>26</sup>	<b>Consumo medio de combustible desde la reposición de la memoria</b>

<sup>23</sup> Solo en vehículos con sensor de lluvia y luz

<sup>24</sup> Solo en vehículos con TEMPOMAT

<sup>25</sup> Muestra el trayecto que resta hasta el siguiente servicio de mantenimiento.

<sup>26</sup> Solo en vehículos con ordenador de viaje

<sup>27</sup> La autonomía aproximada se obtiene a partir del contenido del depósito de combustible y de su forma de conducir actual.

<sup>28</sup> No aparece hasta que se haya alcanzado una velocidad mínima de 30 km/h

Función	
⑫ <sup>26</sup>	<b>Combustible consumido desde la reposición de la memoria</b>
⑬	<b>Distancia parcial recorrida</b> Reposición de la distancia parcial recorrida (▷ página 142)

## Avisos en el visualizador

### Indicaciones de carácter general

Los avisos del visualizador se muestran en el visualizador multifunción.

Actúe siguiendo los avisos mostrados en el visualizador y observe las indicaciones adicionales de estas Instrucciones de servicio.





Con determinados avisos mostrados en el visualizador suena adicionalmente una señal de advertencia o un tono permanente.



Al desconectar el encendido, borrará todos los avisos mostrados en el visualizador exceptuando algunos avisos de alta prioridad. Cuando se hayan resuelto las causas que han provocado la aparición de los avisos de alta prioridad, se borrarán dichos avisos.

<sup>26</sup> Solo en vehículos con ordenador de viaje

## Ejemplos de avisos informativos

Avisos mostrados en el visualizador	Posibles causas / consecuencias y ► soluciones
NINGÚN MENSAJE GUARDADO	No hay avisos memorizados en el ordenador de a bordo.
MODO ECONOMIA BATERIA	Los accesorios del vehículo se desconectan para proteger la batería.
ILUMINACION AUTOM.OFF	La luz de marcha diurna automática está desconectada.
ILUMINACION AUTOM.ON	La luz de marcha diurna automática está conectada.
ARRANCAR MOTOR	Si hay subtensión y/o el motor está desconectado (función de parada y arranque ECO). ► Arranque el motor.
NIVEL ACEITE CORRECTO	El nivel de aceite del motor no ha sobrepasado el nivel mínimo.
NIVEL ACEITE - - - - -	El aviso aparece si se muestra el aviso <b>NIVEL ACEITE CORRECTO</b> en el visualizador multifunción y al arrancar el motor se pulsa la tecla para el manejo del ordenador de a bordo.
ALTA TEMP. CAJA CAMBIOS	Vehículos con cambio de doble embrague 6G-DCT: El aceite del cambio está demasiado caliente y se debe enfriar. ► Prosiga la marcha lentamente. ► Si es posible, acople siempre con el vehículo parado la posición de punto muerto <b>N</b> , por ejemplo, frente a un semáforo en rojo. ► Diríjase a un taller especializado lo antes posible.
LIMITADOR - - - Km/h	Si pisa el pedal acelerador superando el punto de resistencia (kick-down), el sistema SPEEDTRONIC permanente no se activará.
EN MEMORIA - - - KM/H	Si desconecta el TEMPOMAT o el SPEEDTRONIC, se muestra el valor actualmente memorizado en el visualizador multifunción. ► Pulse brevemente de forma reiterada la tecla para el manejo del ordenador de a bordo, hasta que se muestre la indicación estándar (► página 142).
REGULADOR - - - KM/H	No se cumple una de las condiciones para la conexión del sistema TEMPOMAT. Ha querido memorizar, por ejemplo, una velocidad inferior a 30 km/h. ► Si la situación lo permite, circule a una velocidad superior a 30 km/h y memorice la velocidad. ► Compruebe que se cumplan las condiciones para la conexión del TEMPOMAT (► página 130).



Avisos mostrados en el visualizador	Posibles causas / consecuencias y ► soluciones
REVISAR PRES NEUMÁTICOS	<p>Vehículos con supervisión de la presión de los neumáticos, sin cables: Al menos un neumático tiene una presión insuficiente, o la presión de los neumáticos difiere considerablemente entre sí.</p> <p>Se iluminará adicionalmente el testigo luminoso de advertencia .</p> <ul style="list-style-type: none"> <li>► Compruebe en cuanto pueda la presión de los neumáticos.</li> <li>► Si es necesario, corrija la presión de los neumáticos.</li> <li>► Reinicie la supervisión de la presión de los neumáticos, sin cables (► página 236).</li> </ul>
INFLAR NEUM Y SET TPW	<p>Vehículos con supervisión de la presión de los neumáticos, ESP®: En uno o varios neumáticos ha disminuido considerablemente la presión o uno o varios neumáticos están sin presión.</p> <p>Se iluminará adicionalmente el testigo luminoso de advertencia .</p> <p> <b>ADVERTENCIA</b></p> <p>Los neumáticos con una presión demasiado baja pueden originar las siguientes situaciones de peligro:</p> <ul style="list-style-type: none"> <li>• Pueden reventar, especialmente en caso de que se aumente la carga y la velocidad.</li> <li>• Pueden desgastarse excesivamente y/o irregularmente, lo cual puede afectar notablemente a la adherencia de los neumáticos.</li> <li>• Las cualidades de marcha así como la maniobrabilidad y el comportamiento de frenado pueden verse notablemente afectados.</li> </ul> <p> <b>ADVERTENCIA</b></p> <p>Conducir con un neumático sin presión puede originar las siguientes situaciones de peligro:</p> <ul style="list-style-type: none"> <li>• Un neumático sin presión afecta a la maniobrabilidad y capacidad de frenado de su vehículo.</li> <li>• Podría perder el control del vehículo.</li> <li>• Si prosigue la marcha con un neumático sin presión, puede provocar un calentamiento excesivo y, posiblemente, un incendio. Existe peligro de accidente.</li> </ul> <ul style="list-style-type: none"> <li>► Detenga el vehículo sin realizar maniobras con el volante ni frenadas bruscas. Tenga en cuenta la situación del tráfico.</li> <li>► Asegure el vehículo para evitar su desplazamiento.</li> <li>► Compruebe los neumáticos y, en caso necesario, cambie la rueda.</li> <li>► Compruebe la presión de los neumáticos.</li> <li>► Si es necesario, corrija la presión de los neumáticos.</li> <li>► Reinicie la supervisión de la presión de los neumáticos, ESP® (► página 238).</li> </ul>





Avisos mostrados en el visualizador	Posibles causas / consecuencias y ► soluciones
REINICIAR SET TPW	<p>Aviso en el visualizador en vehículos con supervisión de la presión de los neumáticos, ESP®. Adicionalmente, el testigo luminoso de advertencia  parpadea durante algunos segundos y, a continuación, se ilumina de forma permanente.</p> <p>► Reinicie la supervisión de la presión de los neumáticos, ESP® (► página 238).</p>
TPW NO DISPO	<p>Aviso en el visualizador en vehículos con supervisión de la presión de los neumáticos, ESP®.</p> <p>Adicionalmente, el testigo luminoso de advertencia  parpadea durante algunos segundos y, a continuación, se ilumina de forma permanente.</p> <p>En el vehículo se han montado ruedas de diferentes tamaños.</p> <p>► Monte ruedas del mismo tamaño que hayan sido autorizadas por Mercedes-Benz para su vehículo.</p>



### Aviso de avería

Con un aviso de avería en el visualizador multifunción se muestra simultáneamente el testigo de control  en el cuadro de instrumentos. Diríjase a un taller especializado lo antes posible. De lo contrario, podría causar desperfectos en el vehículo.

Transcurridos unos segundos o al pulsar las teclas de manejo del ordenador de a bordo se apagan los avisos de avería. Estos se memorizan en el ordenador de a bordo. No obstante, el testigo de control  permanece iluminado.

Avisos mostrados en el visualizador	Posibles causas / consecuencias y ► soluciones
REVISAR ABS	<p> <b>ADVERTENCIA</b></p> <p>El sistema ABS (sistema antibloqueo de frenos) se ha desconectado a causa de una avería. Con ello, también se han desconectado, por ejemplo, el servofreno de emergencia y el ESP® (programa electrónico de estabilidad).</p> <p>El sistema de frenos sigue funcionando de la forma habitual, pero las funciones nombradas anteriormente no están disponibles. Por ello, las ruedas pueden bloquearse, por ejemplo, al frenar en seco.</p> <p>► Prosiga la marcha con precaución.</p> <p>► Diríjase a un taller especializado.</p>
ANOMALIA DEPOLUCION	<p> <b>ADVERTENCIA</b></p> <p>El sistema de escape está averiado.</p> <p>Debido a ello, se pueden superar los valores límite de emisiones y el motor marcha en régimen de emergencia.</p> <p>► Encargue lo antes posible la comprobación del vehículo en un taller especializado.</p>

Avisos mostrados en el visualizador	Posibles causas / consecuencias y ► soluciones
REVISAR AIRBAG	<p> <b>ADVERTENCIA</b></p> <p>El sistema de airbag está averiado.</p> <p>Los airbags pueden activarse de forma involuntaria o no activarse en caso de accidente.</p> <p>Existe un mayor riesgo de sufrir lesiones.</p> <p>► Diríjase a un taller especializado.</p>
ANTIPATINADO DESACTIVADO	<p> <b>ADVERTENCIA</b></p> <p>El ASR se ha desconectado debido a una avería.</p> <p>► Prosiga la marcha con precaución.</p> <p>► Diríjase a un taller especializado.</p>
ILUMINACION A REVISAR	<p>El alumbrado exterior está averiado.</p> <p>► Diríjase a un taller especializado.</p>
REVISAR FILTRO DE GASOLEO	<p>En los vehículos con motor diésel también puede haber agua en el gasóleo.</p> <p>► Prosiga la marcha con precaución.</p> <p>► Diríjase a un taller especializado.</p>
REVISAR ESC	<p> <b>ADVERTENCIA</b></p> <p>El sistema ESP<sup>®</sup> se ha desconectado debido a una avería.</p> <p>► Prosiga la marcha con precaución.</p> <p>► Diríjase a un taller especializado.</p>
REVISAR CAJA DE CAMBIOS	<p>Vehículos con cambio de doble embrague 6G-DCT:</p> <p>El cambio está averiado.</p> <p>► Diríjase a un taller especializado lo antes posible.</p>
ILUMINACION A REVISAR	<p>La luz de marcha diurna automática tiene una avería.</p> <p>► Diríjase a un taller especializado.</p>
REVISAR NIVEL DE ACEITE	<p>El nivel de aceite del motor ha bajado hasta el nivel mínimo.</p> <p>► Compruebe el nivel de aceite del motor como muy tarde la próxima vez que pare a repostar (► página 199).</p> <p>► Rellene aceite del motor en caso necesario (► página 201).</p> <p>► Si tiene que añadir con mayor frecuencia aceite del motor, encargue la revisión del motor en un taller especializado.</p>
CAPTAD NEUMAT A CONTROLAR	<p>Aviso en el visualizador en vehículos con supervisión de la presión de los neumáticos, sin cables. Además se iluminan los testigos luminosos de advertencia  .</p> <p>Al menos una rueda está montada sin sensor de presión, por ejemplo, la rueda de repuesto.</p> <p>► Monte las ruedas con sensores de presión adecuados.</p>





Avisos mostrados en el visualizador	Posibles causas / consecuencias y ► soluciones
	<p>La supervisión de la presión de los neumáticos, sin cables, está averiada.</p> <p>► Diríjase a un taller especializado.</p>
REVISAR TPW	<p>Aviso en el visualizador en vehículos con supervisión de la presión de los neumáticos, ESP®. Adicionalmente, el testigo luminoso de advertencia  parpadea durante algunos segundos y, a continuación, se ilumina de forma permanente y el testigo luminoso de advertencia  se ilumina.</p> <p>La supervisión de la presión de los neumáticos, ESP®, está averiada.</p> <p>► Diríjase a un taller especializado.</p>
REVISAR DIRECCION	<p>La servoasistencia de la dirección se ha averiado. Deberá aplicar una fuerza considerablemente mayor para girar.</p> <p>► Compruebe si es capaz de aplicar la fuerza suficiente para dirigir el vehículo.</p> <p>► <b>Si puede dirigir el vehículo con seguridad:</b> prosiga la marcha con precaución y diríjase a un taller especializado.</p> <p>► <b>Si no puede dirigir el vehículo con seguridad:</b> no prosiga la marcha y póngase en contacto con el taller especializado más cercano.</p>
LIMITADOR A REVISAR	<p>El sistema SPEEDTRONIC ha fallado.</p> <p>► Diríjase a un taller especializado.</p>
REGULADOR A REVISAR	<p>El sistema TEMPOMAT ha fallado.</p> <p>► Diríjase a un taller especializado.</p>
REVISAR CIERRE PUERTAS	<p>El cierre centralizado de cerraduras está averiado.</p> <p>► Diríjase a un taller especializado.</p>







### Avisos de advertencia

Con un aviso de advertencia en el visualizador multifunción se muestra simultáneamente el testigo luminoso de advertencia  en el cuadro de instrumentos. Por su propia seguridad, detenga el vehículo inmediatamente sin poner en peligro la seguridad vial. Pare el motor y no vuelva a ponerlo en marcha. Póngase en contacto con un taller especializado.





Los avisos de advertencia pueden mostrarse en el visualizador multifunción de forma individual o en grupos alternativamente. Pueden mostrarse junto con un testigo luminoso de advertencia y/o una señal acústica de advertencia.



Avisos mostrados en el visualizador	Posibles causas / consecuencias y ► soluciones
<p>ANOMALIA CARGA BATERIA</p>	<p> <b>ADVERTENCIA</b></p> <p>La batería ya no se carga. Adicionalmente suena una señal acústica de advertencia. Posibles causas:</p> <ul style="list-style-type: none"> <li>• el generador está defectuoso</li> <li>• la correa trapezoidal nervada está rota</li> <li>• una avería en el sistema electrónico</li> </ul> <p>► Detenga inmediatamente el vehículo sin poner en peligro la seguridad vial y pare el motor.</p> <p>► Abra el capó del motor.</p> <p>► Efectúe un control visual para determinar si se ha roto la correa trapezoidal nervada.</p> <p><b>Si la correa trapezoidal nervada está rota:</b></p> <p> No prosiga la marcha con el vehículo. De lo contrario, puede producirse un calentamiento excesivo del motor.</p> <p>► Póngase en contacto con un taller especializado.</p> <p><b>Si la correa trapezoidal nervada está en perfecto estado:</b></p> <p>► Diríjase a un taller especializado.</p>
<p>CARGAR BATERIA</p>	<p> <b>ADVERTENCIA</b></p> <p>La batería ya no se carga. Adicionalmente suena una señal acústica de advertencia. Posibles causas:</p> <ul style="list-style-type: none"> <li>• el generador está defectuoso</li> <li>• la correa trapezoidal nervada está rota</li> <li>• una avería en el sistema electrónico</li> </ul> <p>► Detenga inmediatamente el vehículo sin poner en peligro la seguridad vial y pare el motor.</p> <p>► Abra el capó del motor.</p> <p>► Efectúe un control visual para determinar si se ha roto la correa trapezoidal nervada.</p> <p><b>Si la correa trapezoidal nervada está rota:</b></p> <p> No prosiga la marcha con el vehículo. De lo contrario, puede producirse un calentamiento excesivo del motor.</p> <p>► Póngase en contacto con un taller especializado.</p> <p><b>Si la correa trapezoidal nervada está en perfecto estado:</b></p> <p>► Diríjase a un taller especializado.</p>



Avisos mostrados en el visualizador	Posibles causas / consecuencias y ► soluciones
<b>BATERIA CASI DESCARGADA</b>	<p> <b>ADVERTENCIA</b></p> <p>La batería ya no se carga. Adicionalmente suena una señal acústica de advertencia. Posibles causas:</p> <ul style="list-style-type: none"> <li>• el generador está defectuoso</li> <li>• la correa trapezoidal nervada está rota</li> <li>• una avería en el sistema electrónico</li> </ul> <p>► Detenga inmediatamente el vehículo sin poner en peligro la seguridad vial y pare el motor.</p> <p>► Abra el capó del motor.</p> <p>► Efectúe un control visual para determinar si se ha roto la correa trapezoidal nervada.</p> <p><b>Si la correa trapezoidal nervada está rota:</b></p> <p> No prosiga la marcha con el vehículo. De lo contrario, puede producirse un calentamiento excesivo del motor.</p> <p>► Póngase en contacto con un taller especializado.</p> <p><b>Si la correa trapezoidal nervada está en perfecto estado:</b></p> <p>► Diríjase a un taller especializado.</p>
<b>ANOMALIA FRENADO</b>	<p> <b>ADVERTENCIA</b></p> <p>Se ha producido una avería grave en el sistema de frenos.</p> <p>► Detenga inmediatamente el vehículo sin poner en peligro la seguridad vial y pare el motor.</p> <p>► Póngase en contacto de inmediato con un taller especializado.</p>
<b>ANOMALIA ELECTRONICA</b>	<p> <b>ADVERTENCIA</b></p> <p>Se ha producido una avería grave en la electrónica del vehículo.</p> <p>► Detenga inmediatamente el vehículo sin poner en peligro la seguridad vial y pare el motor.</p> <p>► Póngase en contacto de inmediato con un taller especializado.</p>
<b>ANOMALIA INYECCION</b>	<p> <b>ADVERTENCIA</b></p> <p>Se ha producido una avería grave en el motor.</p> <p>► Detenga inmediatamente el vehículo sin poner en peligro la seguridad vial y pare el motor.</p> <p>► Póngase en contacto de inmediato con un taller especializado.</p>
<b>ALTA TEMP. MOTOR</b>	<p> <b>ADVERTENCIA</b></p> <p>El motor no se refrigera lo suficiente y puede averiarse.</p> <p>► Detenga inmediatamente el vehículo sin poner en peligro la seguridad vial y pare el motor.</p> <p>► Póngase en contacto de inmediato con un taller especializado.</p>

Avisos mostrados en el visualizador	Posibles causas / consecuencias y ► soluciones
ANOMALIA PRES. ACEITE	<p data-bbox="381 197 577 225"> <b>ADVERTENCIA</b></p> <p data-bbox="370 240 1033 288">El volumen de aceite del motor es insuficiente. Hay peligro de averiar el motor.</p> <ul data-bbox="370 300 1033 491" style="list-style-type: none"><li data-bbox="370 300 1033 347">► Detenga inmediatamente el vehículo sin poner en peligro la seguridad vial y pare el motor.</li><li data-bbox="370 355 1033 403">► Compruebe el nivel de aceite del motor con la varilla indicadora del nivel de aceite (► página 199) o con el ordenador de a bordo.</li><li data-bbox="370 411 1033 435">► Rellene aceite del motor en caso necesario (► página 201).</li><li data-bbox="370 443 1033 491">► Si el nivel de aceite del motor es correcto: encargue inmediatamente la reparación de la avería en un taller especializado.</li></ul>

Avisos mostrados en el visualizador	Posibles causas / consecuencias y ► soluciones
PINCHAZO	<p>Vehículos con supervisión de la presión de los neumáticos, sin cables: En uno o varios neumáticos ha disminuido considerablemente la presión o uno o varios neumáticos están sin presión.</p> <p>Además se iluminan los testigos luminosos de advertencia  .</p> <p> <b>ADVERTENCIA</b></p> <p>Los neumáticos con una presión demasiado baja pueden originar las siguientes situaciones de peligro:</p> <ul style="list-style-type: none"> <li>• Pueden reventar, especialmente en caso de que se aumente la carga y la velocidad.</li> <li>• Pueden desgastarse excesivamente y/o irregularmente, lo cual puede afectar notablemente a la adherencia de los neumáticos.</li> <li>• Las cualidades de marcha así como la maniobrabilidad y el comportamiento de frenado pueden verse notablemente afectados.</li> </ul> <p> <b>ADVERTENCIA</b></p> <p>Conducir con un neumático sin presión puede originar las siguientes situaciones de peligro:</p> <ul style="list-style-type: none"> <li>• Un neumático sin presión afecta a la maniobrabilidad y capacidad de frenado de su vehículo.</li> <li>• Podría perder el control del vehículo.</li> <li>• Si prosigue la marcha con un neumático sin presión, puede provocar un calentamiento excesivo y, posiblemente, un incendio. Existe peligro de accidente.</li> </ul> <ul style="list-style-type: none"> <li>► Detenga el vehículo sin realizar maniobras con el volante ni frenadas bruscas. Tenga en cuenta la situación del tráfico.</li> <li>► Asegure el vehículo para evitar su desplazamiento.</li> <li>► Compruebe los neumáticos y, en caso necesario, cambie la rueda.</li> <li>► Compruebe la presión de los neumáticos.</li> <li>► Si es necesario, corrija la presión de los neumáticos.</li> <li>► Reinicie la supervisión de la presión de los neumáticos, sin cables (► página 236).</li> </ul>
ANOMALIA DIRECCION	<p> <b>ADVERTENCIA</b></p> <p>La servodirección tiene una avería grave.</p> <ul style="list-style-type: none"> <li>► Detenga inmediatamente el vehículo sin poner en peligro la seguridad vial y pare el motor.</li> <li>► Póngase en contacto de inmediato con un taller especializado.</li> </ul>

## Testigos de control y de advertencia del cuadro de instrumentos





### Testigo luminoso de advertencia STOP y testigo de control de taller

Algunos testigos de control y de advertencia se iluminan junto con el testigo luminoso de advertencia  o el testigo de control  en el cuadro de instrumentos.





Si se ilumina el testigo luminoso de advertencia , detenga el vehículo **de inmediato por su seguridad sin poner en peligro la seguridad vial. Pare el motor y no vuelva a ponerlo en marcha.** Póngase en contacto con un taller especializado. Observe también los avisos de advertencia del visualizador multifunción.





Si se ilumina el testigo de control , diríjase a un taller especializado lo antes posible. De lo contrario, podría causar desperfectos en el vehículo. Conduzca hasta **el taller con la mayor precaución posible.** Observe también los avisos de avería del visualizador multifunción.

## Cinturón de seguridad









Problema	Posibles causas / consecuencias y ► soluciones
 <p>El testigo luminoso de advertencia de colocación de los cinturones de seguridad se ilumina tras la puesta en marcha del motor tan pronto como se cierra la puerta del conductor o la puerta del acompañante.</p>	 <b>ADVERTENCIA</b> <p>El conductor o el acompañante no se han abrochado el cinturón de seguridad.</p> <p>► Abróchese el cinturón de seguridad (▷ página 32). Se apaga el testigo luminoso de advertencia.</p>
 <p>El testigo luminoso de advertencia de colocación de los cinturones de seguridad parpadea de forma permanente y se emite una señal acústica de advertencia de baja intensidad durante 30 segundos seguida de una señal de mayor intensidad durante 90 segundos.</p>	 <b>ADVERTENCIA</b> <p>El conductor o el acompañante no se han abrochado el cinturón de seguridad.</p> <p>► Abróchese el cinturón de seguridad (▷ página 32). El testigo luminoso de advertencia y la señal acústica de advertencia se apagan.</p>







**Sistemas de seguridad**





Problema	Posibles causas / consecuencias y ► soluciones
<p></p> <p>El testigo luminoso de advertencia de los frenos se ilumina con el motor en marcha. Adicionalmente, se muestra el testigo luminoso de advertencia <b>STOP</b>.</p>	<p> <b>ADVERTENCIA</b></p> <p>El nivel de líquido de frenos en el depósito de líquido es demasiado bajo.</p> <ul style="list-style-type: none"> <li>► Detenga el vehículo de inmediato sin poner en peligro la seguridad vial. No siga circulando.</li> <li>► Bloquee el freno de estacionamiento.</li> <li>► Póngase en contacto de inmediato con un taller especializado.</li> <li>► Tenga en cuenta los demás avisos mostrados en el visualizador multifunción.</li> </ul> <p>No rellene líquido de frenos. Así no se solucionará la avería.</p> <p>Si rellena en exceso el depósito de líquido de frenos, podría derramarse líquido de frenos sobre las partes calientes del motor e inflamarse. Como consecuencia, podría sufrir quemaduras graves.</p>
<p></p> <p>El testigo luminoso de advertencia del sistema ABS se ilumina con el motor en marcha.</p>	<p> <b>ADVERTENCIA</b></p> <p>Se ha producido una avería en el ABS (sistema antibloqueo de frenos). Con ello, también se han desconectado, por ejemplo, el sistema BAS (servofreno de emergencia), la ayuda al arranque en pendientes, el ESP® (sistema electrónico de estabilidad) o el ASR (sistema de control de tracción).</p> <p>Tras esto, el vehículo puede frenarse igual que antes pero sin las funciones anteriores. Por ello, las ruedas pueden bloquearse, por ejemplo, al frenar en seco.</p> <p>Como consecuencia, la maniobrabilidad y el comportamiento de frenado del vehículo se ven notablemente afectados. La distancia de frenado puede prolongarse en situaciones de frenado de emergencia. Se incrementa el peligro de derrape y de accidente.</p> <ul style="list-style-type: none"> <li>► Tenga en cuenta los demás avisos mostrados en el visualizador multifunción.</li> <li>► Prosiga la marcha con precaución.</li> <li>► Diríjase a un taller especializado.</li> </ul>







Problema	Posibles causas / consecuencias y ► soluciones
 <p>Los testigos luminosos de advertencia del sistema ABS y de los frenos se iluminan con el motor en marcha.</p>	<p> <b>ADVERTENCIA</b></p> <p>Se ha producido una avería en el sistema de frenos. Con ello, también se han desconectado, por ejemplo, los sistemas ABS (sistema anti-bloqueo de frenos), BAS (servofreno de emergencia), la ayuda al arranque en pendientes, el ESP® (programa electrónico de estabilidad) o el ASR (sistema de control de tracción).</p> <p>Tras esto, el vehículo puede frenarse igual que antes pero sin las funciones anteriores. Por ello, las ruedas pueden bloquearse, por ejemplo, al frenar en seco.</p> <p>Como consecuencia, la maniobrabilidad y el comportamiento de frenado del vehículo se ven notablemente afectados. La distancia de frenado puede prolongarse en situaciones de frenado de emergencia. Se incrementa el peligro de derrape y de accidente.</p> <ul style="list-style-type: none"> <li>► Tenga en cuenta los demás avisos mostrados en el visualizador multifunción.</li> <li>► Prosiga la marcha con precaución.</li> <li>► Diríjase a un taller especializado.</li> </ul>
 <p>El testigo luminoso de advertencia del sistema ASR/ESP® parpadea durante la marcha.</p>	<p>El sistema ESP® o el ASR está efectuando una regulación porque hay peligro de que el vehículo derrape o al menos una rueda gira en vacío. El TEMPOMAT está desconectado.</p> <ul style="list-style-type: none"> <li>► Acelere lo menos posible al arrancar.</li> <li>► Acelere poco durante la marcha.</li> <li>► Adapte su forma de conducir a las condiciones meteorológicas y al estado de la calzada.</li> <li>► No conecte el sistema ASR/ESP®.</li> </ul>
 <p>El testigo luminoso de advertencia del sistema ASR OFF se ilumina con el motor en marcha.</p>	<p> <b>ADVERTENCIA</b></p> <p>El ASR se ha desconectado. El sistema ASR/ESP® estabiliza el vehículo si este derrapa o una rueda gira en vacío. Se incrementa el peligro de derrape y de accidente.</p> <ul style="list-style-type: none"> <li>► Conecte de nuevo el ASR.</li> <li>► Adapte su forma de conducir a las condiciones meteorológicas y al estado de la calzada.</li> </ul> <p>Si no puede conectar el sistema ASR/ESP®:</p> <ul style="list-style-type: none"> <li>► Encargue la revisión del sistema ASR/ESP® en un taller especializado.</li> </ul>





Problema	Posibles causas / consecuencias y ► soluciones
 <p>Los testigos luminosos de advertencia de los sistemas ASR/ESP® y ASR OFF se iluminan con el motor en marcha.</p>	<p> <b>ADVERTENCIA</b></p> <p>Los sistemas ASR/ESP®, BAS y la ayuda al arranque en pendientes no están disponibles debido a una avería.</p> <p>El sistema de frenos sigue funcionando de la forma habitual, pero las funciones nombradas anteriormente no están disponibles.</p> <p>Debido a esto, la distancia de frenado puede alargarse en situaciones de frenado de emergencia.</p> <p>El sistema ASR/ESP® no estabiliza el vehículo si no está operativo. Se incrementa el peligro de derrape y de accidente.</p> <ul style="list-style-type: none"> <li>► Tenga en cuenta los demás avisos mostrados en el visualizador multifunción.</li> <li>► Prosiga la marcha con precaución.</li> <li>► Diríjase a un taller especializado.</li> </ul>
 <p>El testigo de control del freno de estacionamiento se ilumina. Adicionalmente suena una señal acústica de advertencia.</p>	<p>Está circulando con el freno de estacionamiento accionado.</p> <ul style="list-style-type: none"> <li>► Suelte el freno de estacionamiento.</li> </ul>
 <p>El testigo de control del airbag se ilumina con el motor en marcha.</p>	<p> <b>ADVERTENCIA</b></p> <p>Los airbags están averiados. Los airbags pueden activarse de forma involuntaria o no activarse en caso de accidente.</p> <ul style="list-style-type: none"> <li>► Prosiga la marcha con precaución.</li> <li>► Encargue inmediatamente la comprobación de los airbags en un taller especializado.</li> </ul>
 <p>El testigo luminoso de advertencia amarillo de la supervisión de la presión de los neumáticos, ESP®, se ilumina.</p>	<p>Además del testigo luminoso de advertencia , se muestra un aviso correspondiente en el visualizador.</p> <p>En uno o varios neumáticos ha disminuido considerablemente la presión del neumático o la supervisión de la presión de los neumáticos, ESP®, está averiada.</p> <ul style="list-style-type: none"> <li>► Tenga en cuenta el aviso correspondiente en el visualizador (► página 145).</li> </ul>
 <p>El testigo luminoso de advertencia amarillo de la supervisión de la presión de los neumáticos, sin cables, se ilumina.</p>	<p>Al menos un neumático tiene una presión insuficiente, o la presión de los neumáticos difiere considerablemente entre sí.</p> <ul style="list-style-type: none"> <li>► Compruebe en cuanto pueda la presión de los neumáticos.</li> <li>► Si es necesario, corrija la presión de los neumáticos.</li> <li>► Reinicie la supervisión de la presión de los neumáticos, sin cables (► página 236).</li> </ul>

Problema	Posibles causas / consecuencias y ► soluciones
<p> El testigo luminoso de advertencia amarillo de la supervisión de la presión de los neumáticos, sin cables, se ilumina. Adicionalmente, se muestra el testigo luminoso de advertencia .</p>	<p>En uno o varios neumáticos ha disminuido considerablemente la presión o uno o varios neumáticos están sin presión.</p> <p> <b>ADVERTENCIA</b></p> <p>Los neumáticos con una presión demasiado baja pueden originar las siguientes situaciones de peligro:</p> <ul style="list-style-type: none"> <li>• Pueden reventar, especialmente en caso de que se aumente la carga y la velocidad.</li> <li>• Pueden desgastarse excesivamente y/o irregularmente, lo cual puede afectar notablemente a la adherencia de los neumáticos.</li> <li>• Las cualidades de marcha así como la maniobrabilidad y el comportamiento de frenado pueden verse notablemente afectados.</li> </ul> <p>Existe peligro de accidente.</p> <p> <b>ADVERTENCIA</b></p> <p>Conducir con un neumático sin presión puede originar las siguientes situaciones de peligro:</p> <ul style="list-style-type: none"> <li>• Un neumático sin presión afecta a la maniobrabilidad y capacidad de frenado de su vehículo.</li> <li>• Podría perder el control del vehículo.</li> <li>• Si prosigue la marcha con un neumático sin presión, puede provocar un calentamiento excesivo y, posiblemente, un incendio.</li> </ul> <p>Existe peligro de accidente.</p> <ul style="list-style-type: none"> <li>► Detenga el vehículo sin realizar maniobras con el volante ni frenadas bruscas. Tenga en cuenta la situación del tráfico.</li> <li>► Asegure el vehículo para evitar su desplazamiento.</li> <li>► Compruebe los neumáticos y, si es necesario, cambie la rueda.</li> <li>► Compruebe la presión de los neumáticos.</li> <li>► Si es necesario, corrija la presión de los neumáticos.</li> </ul>
<p> El testigo luminoso de advertencia amarillo de la supervisión de la presión de los neumáticos, sin cables, parpadea durante aproximadamente un minuto y, a continuación, se ilumina de forma permanente. Adicionalmente, se muestra el testigo de control .</p>	<p>Al menos una rueda está montada sin sensor de presión, por ejemplo, la rueda de repuesto.</p> <ul style="list-style-type: none"> <li>► Monte las ruedas con sensores de presión adecuados.</li> </ul> <p>La supervisión de la presión de los neumáticos, sin cables, está averiada.</p> <p> <b>ADVERTENCIA</b></p> <p>Puede que el sistema no se encuentre en disposición de detectar o advertir de forma correcta sobre una presión de los neumáticos baja. Existe peligro de accidente.</p> <ul style="list-style-type: none"> <li>► Diríjase a un taller especializado.</li> </ul>

Motor	
Problema	Posibles causas / consecuencias y ► soluciones
 <p>El testigo luminoso de advertencia del diagnóstico del motor se ilumina mientras el motor está en marcha. Adicionalmente, se muestra el testigo de control .</p>	<p>Es posible que haya una avería, por ejemplo:</p> <ul style="list-style-type: none"> <li>• en la gestión del motor</li> <li>• en el sistema de inyección</li> <li>• en el sistema de escape</li> <li>• en el sistema de encendido (en vehículos con motor de gasolina)</li> <li>• en el sistema de combustible</li> </ul> <p>Debido a ello, se pueden superar los valores límite de emisiones y el motor marcha en régimen de emergencia.</p> <p>► Encargue lo antes posible la comprobación del vehículo en un taller especializado.</p>
	<p>Vehículos con motor diésel: ha circulado hasta vaciar por completo el depósito de combustible (► página 125).</p> <p>► Arranque el motor tres o cuatro veces seguidas después del repostado.</p> <p>El régimen de emergencia se desactiva cuando se apaga el testigo luminoso de advertencia amarillo del diagnóstico del motor. No necesita revisar el vehículo.</p>
 <p>El testigo luminoso de advertencia del líquido refrigerante se ilumina con el motor en marcha. Además, aparece el testigo luminoso de advertencia  y emite una señal acústica de advertencia.</p>	<p> <b>ADVERTENCIA</b></p> <p>El motor no se refrigera lo suficiente y puede averiarse.</p> <ul style="list-style-type: none"> <li>► Tenga en cuenta los demás avisos mostrados en el visualizador multifunción.</li> <li>► Detenga inmediatamente el vehículo sin poner en peligro la seguridad vial y pare el motor.</li> <li>► Bloquee el freno de estacionamiento.</li> <li>► Abandone el vehículo y no se mantenga en sus proximidades hasta que el motor se haya enfriado.</li> <li>► Compruebe el nivel del líquido refrigerante y añada líquido refrigerante (► página 202). Tenga en cuenta las indicaciones de advertencia.</li> <li>► Si tiene que añadir con frecuencia líquido refrigerante, encargue la comprobación del sistema de refrigeración del motor.</li> <li>► Asegúrese de que el suministro de aire al radiador del motor no se vea impedido, por ejemplo, por nieve.</li> <li>► Siga conduciendo hasta el próximo taller especializado.</li> <li>► Evite forzar el motor, por ejemplo, circular por montaña y el tráfico lento.</li> </ul>

Problema	Posibles causas / consecuencias y ► soluciones
 <p>El testigo de control de la batería se ilumina con el motor en marcha.</p>	<p> <b>ADVERTENCIA</b></p> <p>La batería ya no se carga. Adicionalmente suena una señal acústica de advertencia. Posibles causas:</p> <ul style="list-style-type: none"> <li>• el generador está defectuoso</li> <li>• la correa trapezoidal nervada está rota</li> <li>• una avería en el sistema electrónico</li> </ul> <p>► Detenga inmediatamente el vehículo sin poner en peligro la seguridad vial y pare el motor. ► Abra el capó del motor. ► Efectúe un control visual para determinar si se ha roto la correa trapezoidal nervada.</p> <p><b>Si la correa trapezoidal nervada está rota:</b></p> <p> No prosiga la marcha con el vehículo. De lo contrario, puede producirse un calentamiento excesivo del motor. ► Póngase en contacto con un taller especializado.</p> <p><b>Si la correa trapezoidal nervada está en perfecto estado:</b></p> <p>► Diríjase a un taller especializado.</p>
 <p>El testigo de control de la batería se ilumina con el motor en marcha.</p>	<p>La batería está averiada.</p> <ul style="list-style-type: none"> <li>► Detenga el vehículo inmediatamente prestando atención al tráfico.</li> <li>► No siga circulando.</li> <li>► Póngase en contacto con un taller especializado.</li> </ul>
 <p>El testigo luminoso de advertencia del nivel de aceite del motor se ilumina tras el arranque del motor o durante la marcha.</p>	<p>El nivel de aceite del motor ha descendido a su valor mínimo.</p> <ul style="list-style-type: none"> <li>► Compruebe si existen pérdidas de aceite en el motor.</li> <li>► <b>Si aprecia pérdidas de aceite:</b> diríjase inmediatamente a un taller especializado.</li> <li>► <b>Si no aprecia pérdidas de aceite:</b> compruebe el nivel de aceite del motor y rellene (► página 199).</li> </ul>
 <p>El testigo luminoso de advertencia del nivel de aceite del motor parpadea. Adicionalmente suena una señal acústica de advertencia.</p>	<p> <b>ADVERTENCIA</b></p> <p>El volumen de aceite del motor es insuficiente. Hay peligro de averiar el motor.</p> <ul style="list-style-type: none"> <li>► Detenga el vehículo inmediatamente prestando atención al tráfico.</li> <li>► Compruebe el nivel de aceite del motor con la varilla indicadora del nivel de aceite (► página 199) o con el ordenador de a bordo.</li> <li>► <b>Si el nivel de aceite del motor es correcto:</b> encargue el remolcado del vehículo a un taller especializado.</li> <li>► <b>Si el nivel de aceite del motor es demasiado bajo:</b> encargue el relleno de aceite y la revisión del vehículo en un taller especializado.</li> </ul>

Problema	Posibles causas / consecuencias y ► soluciones
 <p>El testigo luminoso de advertencia del nivel de aceite del motor se ilumina. Adicionalmente suena una señal acústica de advertencia.</p>	<p> <b>ADVERTENCIA</b></p> <p>El nivel de aceite del motor es superior al valor máximo. Existe peligro de que se dañe el motor o el catalizador.</p> <ul style="list-style-type: none"> <li>► Compruebe el nivel de aceite del motor con la varilla indicadora del nivel de aceite (► página 199) o con el ordenador de a bordo.</li> <li>► <b>Si el nivel de aceite del motor es demasiado elevado:</b> encargue que succionen aceite del motor lo antes posible en un taller especializado.</li> <li>► <b>Si el nivel de aceite del motor es correcto:</b> encargue la eliminación de la avería lo antes posible en un taller especializado.</li> </ul>
 <p>El testigo luminoso de advertencia de reserva de combustible se ilumina con el motor en marcha. Adicionalmente suena una señal acústica de advertencia.</p>	<p>El nivel de combustible ha alcanzado el margen de reserva. Puede conducir durante aproximadamente 50 km.</p> <ul style="list-style-type: none"> <li>► Efectúe el repostado en la estación de servicio más cercana.</li> </ul>

### Vehículo

Problema	Posibles causas / consecuencias y ► soluciones
 <p>El símbolo "Puerta abierta" se muestra en la indicación derecha del visualizador del cuadro de instrumentos.</p>	<p>Está abierta una puerta como mínimo.</p> <ul style="list-style-type: none"> <li>► Cierre todas las puertas.</li> </ul>

## Introducción

### Indicaciones de seguridad importantes

#### ADVERTENCIA

Al manejar los sistemas de información y los equipos de comunicación integrados en el vehículo durante la marcha puede distraer su atención del tráfico. Como consecuencia podría perder el control sobre su vehículo. Existe peligro de accidente.

Utilice estos equipos solo si el estado del tráfico lo permite. En caso contrario, aparque el vehículo correctamente y efectúe las entradas con el vehículo parado.

Tenga en cuenta las disposiciones legales vigentes del país en el que se encuentre.

#### ADVERTENCIA

Si maneja sistemas de información y equipos de comunicación móviles durante la marcha, podría distraer su atención del tráfico. Como consecuencia podría perder el control sobre su vehículo. Existe peligro de accidente.

Maneje estos dispositivos solo con el vehículo parado.

#### ADVERTENCIA

Si maneja soportes de datos durante la marcha, podría distraer su atención del tráfico. Como consecuencia podría perder el control sobre su vehículo. Existe peligro de accidente. Maneje los soportes de datos solo con el vehículo parado.

#### ADVERTENCIA

El reproductor de CDs/DVDs es un producto láser de la clase 1. Si abre la carcasa del reproductor de CDs/DVDs, podrían emitirse rayos láser invisibles. Estos rayos láser podrían dañar su retina. Existe peligro de sufrir lesiones.

No abra la carcasa. Encargue siempre la realización de los trabajos de mantenimiento y reparación en un taller especializado.

Piense que ya a una velocidad de 50 km/h su vehículo recorre 14 metros por segundo.

Cuando utilice el dispositivo tenga en cuenta:

- las indicaciones de seguridad contenidas en estas Instrucciones de servicio
- las reglas y normas de circulación
- la legislación relativa a la circulación de vehículos a motor y estándares de seguridad

**i** La intervención inadecuada en componentes o en sistemas electrónicos y en su software puede ocasionar el fallo de los mismos. Los sistemas que no han sido modificados pueden asimismo verse afectados debido a que los sistemas electrónicos están interconectados. Los fallos de funcionamiento del sistema electrónico pueden poner en grave peligro la seguridad de funcionamiento del vehículo.

Encargue siempre todos los trabajos o las modificaciones en los componentes electrónicos en un taller especializado.

### Indicaciones de carácter general

Estas Instrucciones breves describen únicamente los principios básicos del manejo del sistema multimedia.

Encontrará más información sobre las funciones individuales en Internet en [www.mercedes-benz.de/betriebsanleitung-transporter](http://www.mercedes-benz.de/betriebsanleitung-transporter).

### Protección antirrobo

El sistema multimedia está protegido con un código de seguridad de cuatro cifras para evitar su robo. Si ha cortado el suministro de tensión del sistema multimedia, deberá introducir el código de seguridad establecido tras efectuar la conexión.

## Sistema de navegación, incluida la radio

## Sinopsis



	<b>Función</b>	<b>Pág.</b>
①	Micrófono	
②	Sensor de luminosidad	
③	NAVI Selección del sistema de navegación	170
④	MAP Solicitud de la representación cartográfica Repetición del último mensaje hablado del sistema de navegación	
⑤	Tecla de retroceso Retroceso a la vista anterior	
⑥	Conexión USB	
⑦	Conexión AUX	
⑧	⊙ Controlador Giro: Modificación del valor de ajuste Marcación de la opción de menú Pulsación: Selección de la opción de menú marcada	

	<b>Función</b>	<b>Pág.</b>
⑨	Pantalla táctil	
⑩	⊙ Botón de conexión/desconexión Pulsación larga: Conexión/desconexión Giro: Ajuste del volumen Pulsación corta: Conexión/desconexión del sonido Interrupción de aviso de tráfico	
⑪	RESET Reinicio del sistema multimedia	
⑫	Puerto de conexión de la tarjeta de memoria microSD	
⑬	PHONE Selección del teléfono	170
⑭	MEDIA Selección de la fuente de audio	169

	Función	Pág.
⑮	TUNER Selección del funcionamiento de la radio Selección de la banda de frecuencia	168

### Sinopsis de indicadores



- ① Línea de estado
- ② Campo de indicación principal
- ③ Solicitud de los ajustes del sonido
- ④ Solicitud de los ajustes del sistema
- ⑤ Solicitud de opciones

### Introducción del código de seguridad

Si utiliza el sistema multimedia por primera vez, al cabo de unas 2-3 horas de la conexión se le solicitará que introduzca un código de seguridad. Puede determinar el código de seguridad de cuatro cifras que desee.

**i** Memorice el código de seguridad determinado o anótelo en algún lugar fuera del vehículo. Si ha cortado la alimentación eléctrica del sistema multimedia, deberá introducir el código de seguridad establecido tras efectuar la conexión. Si olvida el código de seguridad del sistema multimedia, podrá pedir que se repositone el código de seguridad en un taller especializado.

- ▶ Introduzca el código de seguridad a través del teclado numérico.
- ▶ **Borrado de una cifra:** seleccione .
- ▶ **Borrado de una entrada completa:** seleccione .
- ▶ **Confirmación del código de seguridad:** seleccione **OK**.

### Manejo de la pantalla táctil

#### Introducción

A continuación se ilustran las funciones básicas para el manejo de la pantalla táctil.

#### Selección de un punto de menú

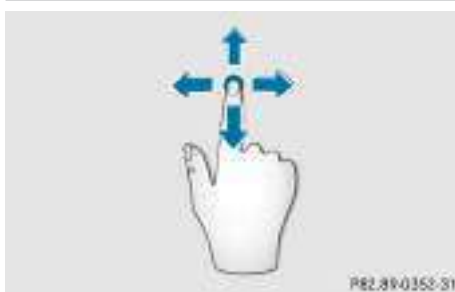

- ▶ Toque la pantalla táctil con un dedo.
- ▶ Deslice el dedo hacia la izquierda, hacia la derecha, hacia arriba o hacia abajo.  
La selección en la pantalla táctil se desplazará de forma correspondiente a la dirección de movimiento.

De este modo puede navegar por las listas o los menús.

#### Confirmación de la selección





- ▶ Pulse brevemente la pantalla táctil con un dedo.  
Se abre un menú, se selecciona una opción o se inicia una aplicación.

### Desplazamiento del mapa (vista del mapa)



- ▶ Pulse la pantalla táctil con un dedo.

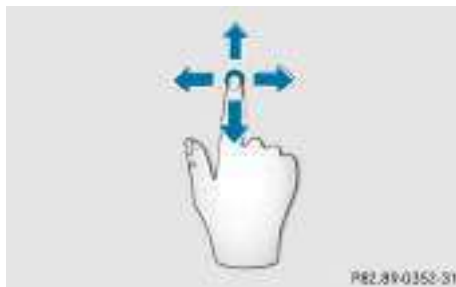

- ▶ Deslice el dedo hacia la dirección que desee.  
El mapa se desplaza de forma correspondiente al sentido de movimiento.

### Ajustes del Bluetooth®

#### Requisitos para una conexión Bluetooth®

Puede conectar teléfonos móviles y equipos de audio con Bluetooth® al sistema multimedia.

Para ello, deben cumplirse los siguientes requisitos:

- El dispositivo Bluetooth® debe encontrarse en el vehículo, cerca del sistema multimedia.
- El Bluetooth® debe estar conectado en el sistema multimedia y en el dispositivo Bluetooth® correspondiente.
- El dispositivo Bluetooth® debe estar visible para el sistema multimedia.

**i** Recibirá más información sobre los teléfonos móviles adecuados:

- en un taller especializado o
- en Internet, en la página [www.mercedes-benz.com/connect](http://www.mercedes-benz.com/connect)

#### Conexión o desconexión de la función Bluetooth®

- ▶ Pulse la tecla PHONE.
- ▶ Seleccione .
- Se muestra un menú.
- ▶ Seleccione **Bluetooth**.
- El punto • indica la función conectada.

#### Acoplamiento de dispositivos Bluetooth®

##### Indicaciones de carácter general

Al utilizar por primera vez su dispositivo Bluetooth® con el sistema multimedia debe acoplarlo.

El acoplamiento comprende:

- la búsqueda de un dispositivo Bluetooth® y
- el acoplamiento y la conexión posterior

En función del dispositivo Bluetooth®, para el acoplamiento deberá introducir el código de sincronización en el dispositivo Bluetooth® o confirmar una consulta en el dispositivo Bluetooth®.

##### Búsqueda y acoplamiento del dispositivo Bluetooth®

- ▶ Pulse la tecla PHONE.  
Se muestra una lista con los dispositivos Bluetooth® ya acoplados.
- ▶ Seleccione **Añadir teléfono móvil**.  
El sistema multimedia busca dispositivos Bluetooth® disponibles. Los dispositivos

Bluetooth® disponibles se muestran en una lista.

- ▶ Seleccione el dispositivo Bluetooth® que desee en la lista.
- ▶ Introduzca el código de sincronización en el dispositivo Bluetooth® o confirme la pregunta.  
Si el acoplamiento se ha realizado con éxito, el dispositivo Bluetooth® se conecta automáticamente con el sistema multimedia.

**i** De forma predeterminada, el código de sincronización es 1234.

**i** Puede acoplar un máximo de 15 dispositivos Bluetooth® a la vez.

### Desacoplamiento del dispositivo Bluetooth®

Requisito: no hay ningún dispositivo Bluetooth® conectado con el sistema multimedia.

- ▶ Pulse la tecla PHONE.  
Se muestra una lista con los dispositivos Bluetooth® acoplados.
- ▶ Seleccione el dispositivo Bluetooth® que desee en la lista.
- ▶ Seleccione .  
Se muestra una indicación de que se borrarán todos los datos.
- ▶ Seleccione **SÍ**.  
El dispositivo Bluetooth® se desacopla y se borra de la lista de dispositivos Bluetooth® acoplados.

### Finalización de la conexión Bluetooth®

**i** Si finaliza la conexión Bluetooth®, no se borrará el dispositivo Bluetooth® de la memoria del sistema multimedia.



- ▶ Pulse la tecla PHONE.  
Se muestra el menú del teléfono.
- ▶ Seleccione **1**.  
La conexión Bluetooth® entre el sistema multimedia y el dispositivo Bluetooth® se interrumpe.

## Funcionamiento de la radio

### Sinopsis de indicadores de la radio



- ① Indicación de la banda de frecuencia (AM/FM/DAB)
- ② Indicación de la recepción de DAB
- ③ Indicación de estéreo, AF y TA
- ④ Cambio de emisora
- ⑤ Posición de memoria
- ⑥ Texto de radio
- ⑦ Solicitud de opciones
- ⑧ Nombre de la emisora
- ⑨ Solicitud de la lista de emisoras

El DAB (Digital Audio Broadcasting) es un sistema estándar de transmisión digital adecuado para la recepción móvil de programas de radiodifusión. De esta forma, se agrupan varios programas a los llamados ensembles, y se transmiten conjuntamente a través de una frecuencia.

**i** El DAB no tiene cobertura en todo el territorio europeo.

### Conexión de la radio

- ▶ Pulse la tecla TUNER.  
Se muestra la indicación de la radio.  
A continuación escuchará la última emisora ajustada en la última banda de frecuencia seleccionada.

## Sintonización de emisoras mediante la función de búsqueda de emisoras

- ▶ En el modo de funcionamiento de la radio, pulse repetidamente la tecla TUNER hasta que se ajuste la banda de frecuencia que desee.
- ▶ Pulse las flechas de forma prolongada. Se reproduce la siguiente emisora que puede sintonizarse.

## Memorización de una emisora

- ▶ Sintonice la emisora que desee.
  - ▶ Pulse brevemente el nombre de la emisora. Se muestra la lista de emisoras memorizadas.
  - ▶ Pulse de forma prolongada la posición de memoria que desee. La emisora se ha memorizado.
- i** El sistema multimedia puede memorizar 30 emisoras.

## Conexión o desconexión de la preferencia de la información de tráfico (función TA)

Si la función TA está activada y está encendida una radioemisora que no emite avisos de tráfico u otra fuente de audio, el sistema multimedia puede cambiar a una emisora con servicio de avisos de tráfico durante la emisión de un aviso de tráfico.

- ▶ Seleccione  en el modo de funcionamiento de la radio.
- ▶ Seleccione TA (Avisos de tráfico). El punto ● indica la función conectada.

## Modo de reproducción de soportes

### Reproducción de audio de una tarjeta de memoria

- ▶ **Introducción de la tarjeta de memoria:** inserte la tarjeta de memoria con los contactos señalando hacia delante y hacia abajo en el puesto de conexión de la tarjeta de memoria.

- ▶ **Conexión de la reproducción de audio:** pulse la tecla MEDIA.
- ▶ Seleccione Tarj. SD. Se muestra la estructura de carpetas de la fuente de audio seleccionada.
- ▶ Seleccione la carpeta que desee.
- ▶ Seleccione el título que desee. Se inicia la reproducción del archivo de audio. Los archivos de audio se reproducen en el orden en el que están guardados en el soporte de datos.
- ▶ **Extracción de la tarjeta de memoria:** presione la tarjeta de memoria.

### Reproducción de audio de un dispositivo USB

- ▶ Conecte el dispositivo USB a la conexión USB con los contactos señalando hacia abajo.
- ▶ Pulse la tecla MEDIA.
- ▶ Seleccione Mem. USB. Se muestra la estructura de carpetas de la fuente de audio seleccionada.
- ▶ Seleccione la carpeta que desee.
- ▶ Seleccione el título que desee. Se inicia la reproducción del archivo de audio. Los archivos de audio se reproducen en el orden en el que están guardados en el soporte de datos.

### Reproducción de audio del iPod® o iPhone®

- ▶ **i** iPod® y iPhone® son marcas registradas de Apple Inc., Cupertino, California, EE. UU.
- ▶ Pulse la tecla MEDIA.
- ▶ Seleccione iPod/iPhone.
- ▶ Seleccione una categoría.
- ▶ Seleccione el título que desee. Se inicia la reproducción del archivo de audio.

### Reproducción de audio de un dispositivo Bluetooth®

Requisito: el dispositivo Bluetooth® está acoplado y conectado con el sistema multimedia.

- ▶ Pulse la tecla MEDIA.
- ▶ Seleccione **Fuente de audio Bluetooth ext.**
- ▶ Seleccione . Se inicia la reproducción del archivo de audio.

### Reproducción de audio mediante la conexión AUX

- ▶ Conecte la fuente de audio externa a la conexión AUX.
- ▶ Pulse la tecla MEDIA.
- ▶ Seleccione **Entrada Aux.** Se muestra la indicación **Reproduciendo Aux.**

**i** No puede manejar el equipo de audio externo a través del sistema multimedia. Si, por ejemplo, desea seleccionar un título, debe realizar el ajuste correspondiente directamente en su equipo de audio externo con el vehículo parado.

### Funcionamiento del teléfono

#### Llamada de emergencia 112

Si no ha introducido el PIN, solo es posible efectuar una llamada de emergencia directamente mediante el teléfono móvil.

La llamada de emergencia al **112** es un servicio público. Cualquier utilización indebida está penada por la ley.

#### Establecimiento de una llamada

- ▶ Pulse la tecla PHONE.
- ▶ Seleccione **Marcar número.** Se muestra un menú de introducción.
- ▶ Seleccione las cifras del número de teléfono sucesivamente.
- ▶ Seleccione . Se establece la llamada.

### Navegación

#### Recepción GPS

El funcionamiento correcto del sistema de navegación depende, entre otras cosas, de la recepción GPS. En determinadas situaciones la recepción GPS puede verse perturbada o ser imposi-

ble, por ejemplo, al circular por un túnel o en un aparcamiento.

### Introducción del punto de destino

#### Introducción de caracteres



- ① Línea de introducción
- ② Lista de resultados
- ③ Borrado de caracteres
- ④ Ocultación del teclado
- ⑤ Cancelación de la entrada

- ▶ Introduzca los caracteres mediante el teclado.

En la lista de resultados ② se muestran los resultados que coinciden con la entrada realizada.

- ▶ **Ocultación del teclado y cambio a la lista de resultados:** seleccione el símbolo del teclado ④.
- ▶ **Interrupción de la entrada:** seleccione ⑤.
- ▶ **Finalización de la entrada:** seleccione la entrada en la lista de resultados.

#### Introducción de la dirección (ejemplo)

**i** Solo podrá introducir localidades, calles, códigos postales, etc. memorizados en el mapa digital. Sin embargo, no podrá introducir códigos postales para algunos países. El país y la localidad son suficientes para el sistema de navegación. Puede introducir una localidad o un código postal. La calle y el número de inmueble completan la dirección de destino.

- ▶ Pulse la tecla NAVI. Se muestra el menú principal.
- ▶ Seleccione **Nueva ruta.**
- ▶ Seleccione **Dirección.**

- ▶ **Introducción del país:** en el menú de introducción de la dirección, seleccione la línea de introducción para **País**.  
Se muestra un menú de introducción.
- ▶ Introduzca el país que desee.  
Debajo de la línea de introducción se muestra la lista de resultados.
- ▶ **Ocultación del teclado:** seleccione el símbolo del teclado.
- ▶ Seleccione el país que desee de la lista de resultados.  
El país se muestra en el menú de introducción de la dirección.
- ▶ **Introducción de la ciudad:** en el menú de introducción de la dirección, seleccione la línea de introducción para **Ciudad o código postal**.  
Se muestra un menú de introducción.
- ▶ Introduzca la ciudad que desee.  
Debajo de la línea de introducción se muestra la lista de resultados.
- ▶ Proceda como se describe en "Introducción del país".
- ▶ **Introducción de la calle:** en el menú de introducción de la dirección, seleccione la línea de introducción para **Nombre calle**.  
Se muestra un menú de introducción.
- ▶ Introduzca la calle que desee.  
Debajo de la línea de introducción se muestra la lista de resultados.
- ▶ Proceda como se describe en "Introducción del país".
- ▶ **Introducción del número de inmueble o el cruce:** en el menú de introducción de la dirección, seleccione la línea de introducción para **Número de casa o intersección**.  
Se muestra un menú de introducción.
- ▶ Introduzca el número de inmueble o el cruce que desee.  
Debajo de la línea de introducción se muestra la lista de resultados.
- ▶ **Finalización de la introducción de la dirección:** seleccione la dirección en la lista de resultados.  
Se muestra la localidad en el mapa.
- ▶ Seleccione **Selecc. como destino**.  
El sistema calcula la ruta.
- ▶ **Inicio del guiado al punto de destino:** seleccione **Iniciar navegación**.

## Indicaciones durante el guiado al destino



- ① Posición actual del vehículo
- ② Distancia actual hasta el punto de destino
- ③ Tiempo de marcha actual hasta el punto de destino
- ④ Hora de llegada prevista al punto de destino

## Maniobras de marcha



- ① Próxima maniobra y distancia hasta la maniobra
- ② Segunda maniobra
- ③ Siguiente vía o siguiente localidad

El símbolo para la maniobra informa del tipo de maniobra que se va a realizar, por ejemplo, un giro a la izquierda. Si justo después de la primera maniobra le sigue una segunda, se muestra el tipo de la siguiente maniobra con un símbolo más pequeño.

## Recomendaciones de carril



- ① Carril recomendado
- ② Carril no recomendado

Si el mapa digital contiene los datos correspondientes, el sistema multimedia puede mostrar, en carreteras de varios carriles, una recomendación de circulación por un carril determinado antes de llegar al punto en el que debe efectuar la maniobra de marcha. Las recomendaciones de carril se muestran con pequeñas flechas en la parte inferior del mapa. El carril recomendado se muestra destacado.



- ① Carril recomendado
- ② Carril no recomendado





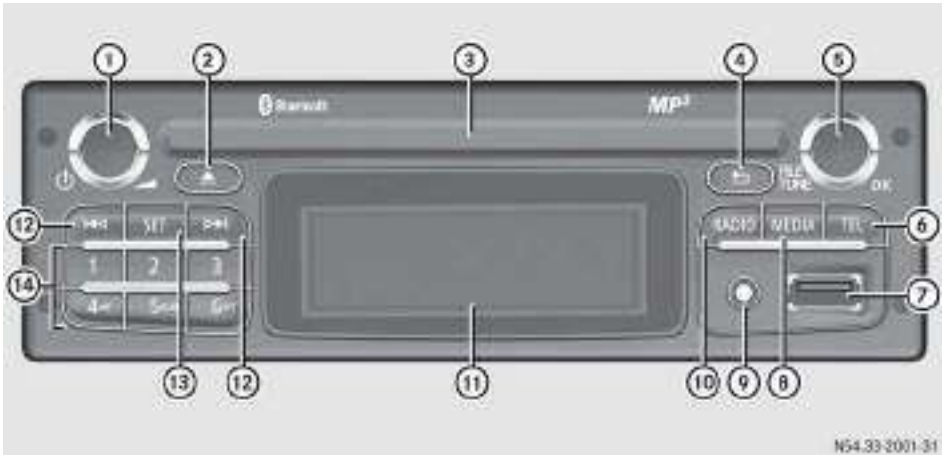

Si se dispone de información adicional, las flechas se sustituyen por señales de tráfico. Las señales de tráfico muestran los posibles puntos de destino y los números de vía a los que conduce el carril correspondiente. Durante un guiado al destino activo se destacan las señales que conducen al carril recomendado.



## Radio, radio con unidad de CD

## Sinopsis



NS4.33.2001-31

Función	Pág.	Función	Pág.
①  Botón de conexión/ desconexión Pulsación: Conexión/desconexión Giro: Ajuste del volumen		⑤  Botón giratorio/de presión Pulsación: Confirmación de la selección Giro: Desplazamiento vertical por las indicaciones Selección de una función Aumento de la frecuencia (en pasos de 0,05 Hz)	
②  Expulsión del CD (sistema multimedia con reproductor de CDs) Activación de la función de enmudecimiento (sistema multimedia sin reproductor de CDs)		⑥  Selección del teléfono	177
③ Ranura para soporte de datos		⑦ Conexión USB	
④  Tecla de retroceso Cambio al plano de menú inmediatamente superior Cambio al nivel de carpetas inmediatamente superior		⑧  Selección de la fuente de audio	176
		⑨ Conexión AUX	
		⑩  Selección del modo de funcionamiento de la radio Selección de la banda de frecuencia	
		⑪ Visualizador	

	Función	Pág.
12	  Pulsación corta: Selección del título siguiente/anterior Sintonización de una emisora de radio mediante la función de búsqueda de emisoras Pulsación larga: Avance/retroceso rápido Búsqueda manual de emisoras	
13	SET Pulsación corta: Apertura del menú de ajustes del sistema	

	Función	Pág.
14	Teclas numéricas 1 – 6 Pulsación corta: Solicitud de la emisora de radio memorizada Pulsación larga: Memorización de la emisora de radio que se está reproduciendo en ese momento	

### Introducción del código de seguridad

**i** Si el sistema multimedia ha estado desconectado del suministro de tensión, deberá introducir un código después de encender el sistema multimedia.

- ▶ **Conexión del sistema multimedia:** pulse el botón de encendido/apagado . En el visualizador se muestra el aviso **Código de radio: 0000**.
- ▶ Introducción de la primera posición: pulse repetidamente la tecla numérica 1 hasta que en la primera posición del código se muestre el dígito correcto (0 – 9).
- ▶ Introducción de la segunda posición: pulse repetidamente la tecla numérica 2 hasta que en la segunda posición del código se muestre el dígito correcto (0 – 9).
- ▶ Introducción de la tercera posición: pulse repetidamente la tecla numérica 3 hasta que en la tercera posición del código se muestre el dígito correcto (0 – 9).
- ▶ Introducción de la cuarta posición: pulse repetidamente la tecla numérica 4 hasta que en la cuarta posición del código se muestre el dígito correcto (0 – 9).
- ▶ **Confirmación de la entrada:** pulse la tecla numérica 6.  
El sistema multimedia se desbloquea.

Si ha introducido incorrectamente el código, en el visualizador se muestra el aviso **PIN INCORRECTO**. El sistema multimedia está bloqueado durante 60 segundos. Después será posible introducir de nuevo el código.

El tiempo de espera se dobla después de cada código incorrecto.

### Ajustes del Bluetooth®

#### Requisitos para una conexión Bluetooth®

Puede conectar teléfonos móviles y equipos de audio con Bluetooth® al sistema multimedia.

Para ello, deben cumplirse los siguientes requisitos:

- El dispositivo Bluetooth® debe encontrarse en el vehículo, cerca del sistema multimedia.
- El Bluetooth® debe estar conectado en el sistema multimedia y en el dispositivo Bluetooth® correspondiente.
- El dispositivo Bluetooth® debe estar visible para el sistema multimedia.



**i** Puede obtener más información sobre los teléfonos móviles adecuados y la conexión de teléfonos móviles mediante Bluetooth®:

- en un taller especializado o bien
- en Internet, en la página **www.mercedes-benz.com/connect**

### Conexión o desconexión de la función Bluetooth®

- ▶ **Conexión:** pulse la tecla SET. Se muestra el menú de ajustes del sistema.
- ▶ Seleccione y confirme **Bluetooth** con el botón giratorio/de presión **(OK)**.
- ▶ Seleccione y confirme **On** con el botón giratorio/de presión **(OK)**. Bluetooth® está conectado.
- ▶ **Desconexión:** pulse la tecla SET. Se muestra el menú de ajustes del sistema.
- ▶ Seleccione y confirme **Bluetooth** con el botón giratorio/de presión **(OK)**.
- ▶ Seleccione y confirme **Off** con el botón giratorio/de presión **(OK)**. Bluetooth® está desconectado.

### Acoplamiento de dispositivos Bluetooth®

#### Indicaciones de carácter general

Al utilizar por primera vez su dispositivo Bluetooth® con el sistema multimedia debe acoplarlo.

El acoplamiento comprende:

- la búsqueda de un dispositivo Bluetooth® y
  - el acoplamiento y la conexión posterior
- i** Puede acoplar un máximo de 5 teléfonos y 5 equipos de audio Bluetooth®. Si acopla un dispositivo Bluetooth® que comprenda la función de un teléfono móvil y un equipo de audio, se acoplarán automáticamente ambas funciones.

### Búsqueda y acoplamiento del dispositivo Bluetooth®

- ▶ Pulse la tecla SET. Se muestra el menú de ajustes del sistema.
- ▶ Seleccione y confirme **Emparejar dispositivo** con el botón giratorio/de presión **(OK)**. En el visualizador se muestra el aviso **Listo para emparejar PIN 1234**.
- ▶ Inicie la búsqueda del sistema multimedia en el dispositivo Bluetooth®.
- ▶ Seleccione el nombre del sistema multimedia "My Radio" en el dispositivo Bluetooth®.
- ▶ Introduzca el PIN mostrado en el visualizador en el dispositivo Bluetooth®. Si la conexión se ha establecido correctamente, en el visualizador se muestra el aviso **[Nombre del dispositivo] Conectado**. El dispositivo Bluetooth® está acoplado y conectado automáticamente con el sistema multimedia.

### Desacoplamiento de dispositivos Bluetooth®

#### Indicación de carácter general

Si desacopla un dispositivo Bluetooth® que comprenda la función de un teléfono móvil y un equipo de audio, se borrarán automáticamente ambas funciones.

Si desacopla un dispositivo Bluetooth®, el dispositivo Bluetooth® se borrará de la memoria del sistema multimedia.

### Desacoplamiento del dispositivo Bluetooth®

- ▶ Pulse la tecla SET. Se muestra el menú de ajustes del sistema.
- ▶ Seleccione y confirme **Eliminar dispositivo** con el botón giratorio/de presión **(OK)**. Se muestra la lista de los dispositivos Bluetooth® acoplados.
- i** Si no hay conectado ningún dispositivo Bluetooth®, en el visualizador se muestra el aviso **Vacío**.
- ▶ Seleccione y confirme el dispositivo Bluetooth® que desee de la lista con el botón giratorio/de presión **(OK)**. El sistema borra el dispositivo de audio Bluetooth® de la memoria del sistema multimedia.

En el visualizador se muestran los avisos **Eliminado [Nombre del dispositivo]**.

### Finalización de la conexión Bluetooth®

**i** Si finaliza la conexión Bluetooth®, el dispositivo Bluetooth® no se borrará de la memoria del sistema multimedia.

Existen las siguientes posibilidades para finalizar una conexión Bluetooth®:

- Desconecte la función Bluetooth® del sistema multimedia.
- Desconecte la función Bluetooth® de su dispositivo Bluetooth®.
- Desconecte el sistema multimedia.
- Desconecte el dispositivo Bluetooth®.

### Conexión o desconexión de la preferencia de la información de tráfico (función TA)

Si la función **TA** está activada y está encendida una radioemisora que no emite avisos de tráfico u otra fuente de audio, el sistema multimedia puede cambiar a una emisora con servicio de avisos de tráfico durante la emisión de un aviso de tráfico.

- ▶ Pulse la tecla **SET**.  
Se muestra el menú de ajustes del sistema.
- ▶ Seleccione y confirme **REG-AF** con el botón giratorio/de presión **OK**.  
Se muestra el menú de las funciones RDS.
- ▶ Seleccione la función **TA** con el botón giratorio/de presión **OK** y confirme.
- ▶ **Conexión:** seleccione **On** con el botón giratorio/de presión **OK** y confirme.
- ▶ **Desconexión:** seleccione **Off** con el botón giratorio/de presión **OK** y confirme.

### Modo de reproducción de soportes

#### Selección de la fuente de audio

Con la tecla **MEDIA** puede conmutar entre las siguientes fuentes de audio:

- CD
- iPod®
- USB

- AUX
- Bluetooth®

Si no se ha insertado ningún CD ni conectado ninguna fuente de audio externa, en el visualizador se muestra el aviso **No se detectaron fuentes**.

▶ **Selección de la fuente de audio:** pulse repetidamente la tecla **MEDIA** hasta que la fuente de audio deseada quede ajustada.

### Reproducción de audio de un CD de audio y un CD de MP3

▶ **Introducción del soporte de datos:** introduzca el soporte de datos en el reproductor sin ejercer fuerza con la cara impresa hacia arriba hasta que perciba una resistencia. El reproductor lo reproduce siempre que lo haya introducido correctamente y contenga datos autorizados.

▶ **Extracción del soporte de datos:** pulse la tecla **△**.  
El reproductor expulsa el soporte de datos.

▶ **Conexión del modo de reproducción de CD de audio y de CD de MP3:** pulse repetidamente la tecla **MEDIA** hasta que el modo CD esté seleccionado.  
Se inicia la reproducción del soporte de datos.

### Reproducción de audio mediante la conexión AUX

- ▶ Conecte la fuente de audio externa a la conexión **AUX**.
- ▶ Pulse repetidamente la tecla **MEDIA** hasta que **AUX** quede seleccionado.  
Se muestra la indicación **AUX**.

**i** No puede manejar el dispositivo de audio externo a través del sistema multimedia. Si, por ejemplo, desea seleccionar un título, debe realizar el ajuste correspondiente directamente en su dispositivo de audio externo con el vehículo parado.

## Reproducción de audio de un dispositivo USB

- ▶ Conecte el dispositivo USB al sistema multimedia a través de la conexión USB.
- ▶ Pulse repetidamente la tecla **MEDIA** hasta que quede seleccionado **USB**. Se muestra la indicación básica de USB. La reproducción de los archivos de audio comienza con el primer título de la primera carpeta.

## Reproducción de audio de un dispositivo Bluetooth®

Requisito: el dispositivo Bluetooth® está acoplado y conectado con el sistema multimedia.

- ▶ Pulse repetidamente la tecla **MEDIA** hasta que quede seleccionado **Audio BT**. Se muestra la indicación de audio Bluetooth®. Se inicia la reproducción.



## Funcionamiento del teléfono

### Llamada de emergencia 112

Si no ha introducido el PIN, solo es posible efectuar una llamada de emergencia directamente mediante el teléfono móvil.

La llamada de emergencia al **112** es un servicio público. Cualquier utilización indebida está penada por la ley.

### Aceptación y rechazo de una llamada

- ▶ **Aceptación:** seleccione  con el botón giratorio/de presión **OK** y confirme.
- ▶ **Rechazo:** seleccione  con el botón giratorio/de presión **OK** y confirme.

### Establecimiento de una llamada

- ▶ Pulse la tecla **TEL**. Se muestra el menú del teléfono.
- ▶ Seleccione **Número de teléfono** con el botón giratorio/de presión **OK** y confirme.
- ▶ Seleccione una tras otra las cifras del número de teléfono con el botón giratorio/de presión **OK** y confirme.
- ▶ **Borrado de cifras:** seleccione **←** con el botón giratorio/de presión **OK** y confirme.

- ▶ **Realización de una llamada:** seleccione  con el botón giratorio/de presión **OK** y confirme. Se establece la llamada.
- ▶ **Cancelación de una llamada:** seleccione **END** con el botón giratorio/de presión **OK** y confirme. Se cancela la llamada.

**Datos de interés**

- i** Estas Instrucciones de servicio describen los equipamientos de serie y opcionales de todos los modelos de vehículos que estaban disponibles hasta el momento del cierre de la redacción de estas Instrucciones de servicio. Pueden existir variaciones para determinados países. Tenga en cuenta que es posible que su vehículo no esté equipado con todas las funciones aquí descritas. Esto concierne asimismo a los sistemas y funciones relevantes desde el punto de vista de la seguridad.
- i** Lea la información acerca del taller especializado cualificado (▷ página 20).

**Instrucciones para la carga del vehículo****⚠ ADVERTENCIA**

Si los objetos, el equipaje o la carga están sueltos o insuficientemente asegurados, estos pueden deslizarse, volcarse o salir despedidos y, en consecuencia, alcanzar a los ocupantes del vehículo. Existe peligro de sufrir lesiones, en especial al frenar el vehículo o al cambiar bruscamente la dirección de marcha.

Coloque los objetos siempre de manera que no puedan salir despedidos. Antes de emprender la marcha, asegure los objetos, el equipaje o la carga para que no se deslicen o vuelquen.

**⚠ ADVERTENCIA**

Los motores de combustión interna emiten gases de escape tóxicos, como por ejemplo, monóxido de carbono. Si el portón trasero/la puerta trasera están abiertos estando el motor en marcha o, sobre todo, durante la marcha, pueden entrar gases de escape en el interior del vehículo. Existe peligro de intoxicación.

Pare siempre el motor antes de abrir el portón trasero/la puerta trasera. No conduzca nunca con el portón trasero/la puerta trasera abiertos.

El comportamiento de marcha de un vehículo cargado depende de la distribución de la carga. Por dicho motivo, tenga en cuenta y respete las siguientes indicaciones para la carga y su transporte:

- La carga, incluidas las personas, no debe sobrepasar la carga máxima autorizada sobre los ejes ni el peso máximo autorizado para el vehículo.
  - Si transporta objetos, guárdelos preferentemente en el compartimento de carga.
  - Desplace al máximo hacia delante las cargas pesadas y colóquelas a la menor altura posible en el compartimento de carga.
  - La carga no debe sobresalir por encima del borde superior de los respaldos.
  - Apoye siempre la carga en los respaldos de los asientos traseros o delanteros. Asegúrese de que los respaldos de los asientos estén correctamente enclavados.
  - Si es posible, transporte siempre la carga detrás de los asientos libres.
  - Utilice las argollas de anclaje y las redes portaobjetos para transportar mercancías y equipaje.
  - Utilice argollas de amarre y materiales de fijación apropiados para el peso y el tamaño de la carga.
  - Si transporta carga, enganche la red de seguridad.
  - Asegure todas las cargas con elementos de amarre que tengan la suficiente resistencia contra la rotura y el rozamiento. Acolche los cantos agudos.
- i** Puede adquirir los elementos de amarre en un taller especializado, por ejemplo, un taller de servicio oficial Mercedes-Benz.

**Posibilidades de fijación de la carga****Bandejas portaobjetos****Indicaciones de seguridad importantes****⚠ ADVERTENCIA**

Si coloca los objetos de forma inadecuada en el habitáculo del vehículo, podrían desplazarse por el habitáculo e impactar con los ocupantes del vehículo. Existe peligro de sufrir lesiones, en especial al frenar el

vehículo o al cambiar bruscamente la dirección de marcha.

- Coloque los objetos siempre de tal manera que no se puedan desplazar en estas situaciones o situaciones similares.
- Asegúrese de que los objetos no sobresalgan de los compartimentos portaobjetos o las redes portaobjetos.
- Cierre los compartimentos antes de emprender la marcha.
- Coloque y asegure siempre en el compartimento de carga los objetos pesados, duros, puntiagudos, de cantos afilados, frágiles o demasiado grandes.

Tenga en cuenta las directrices sobre la distribución de la carga (▷ página 178).

## Guantera



- ▶ **Apertura:** tire del asidero ① y abra la tapa de la guantera.
- ▶ **Cierre:** cierre la tapa de la guantera hacia arriba hasta que quede enclavada.

## Compartimento portaobjetos situado en el tablero de instrumentos



- ① Compartimento portaobjetos

## Compartimento portaobjetos situado debajo del apoyabrazos



- ▶ **Apertura:** levante el apoyabrazos ②.

**i** En el compartimento portaobjetos ① situado debajo del apoyabrazos ② puede guardar una botella de 1,5 litros.

## Compartimento portaobjetos situado en el apoyabrazos del banco de acompañante



- ▶ Pliegue hacia delante el respaldo del asiento ① (▷ página 74). El compartimento portaobjetos ③ se encuentra en el apoyabrazos ②.

### Compartimento portaobjetos situado debajo del banco de acompañante

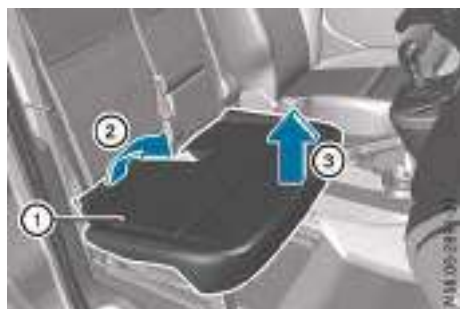

- ▶ **Apertura:** tire hacia arriba de la banqueta ① por la parte delantera central ③.
- ▶ Tire hacia arriba de la banqueta ① por la parte trasera ② y abátala hacia adelante.



- ① Banqueta
- ④ Portaobjetos

- ▶ **Cierre:** despliegue la banqueta ①.
- ▶ Tire hacia arriba de la banqueta ① por el centro de la parte delantera central y presione hacia abajo en la parte trasera. La banqueta se desliza por debajo del respaldo del asiento.
- ▶ Presione hacia abajo la banqueta ① por el centro de la parte trasera hasta que quede enclavada.

### Compartimentos portaobjetos situados en las puertas



Bandeja portaobjetos del lado del conductor (ejemplo)

Las bandejas portaobjetos ① están situadas en las puertas delanteras del lado del conductor y del acompañante.

Información adicional sobre el portabotellas (▷ página 193).

### Compartimentos portaobjetos situados en las puertas correderas



Los compartimentos portaobjetos ① se encuentran a ambos lados del vehículo en el espacio posterior.

## Compartimento portaobjetos situado en el lado del vehículo

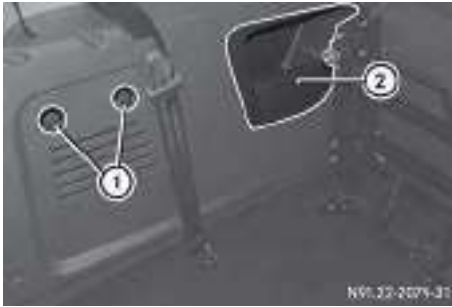

Dependiendo del vehículo, a ambos lados del vehículo hay 2 ganchos para bolsas ① y un compartimento portaobjetos ②.

No cargue los ganchos para bolsas ① con un peso superior a 10 kg. No cargue el compartimento portaobjetos ② con un peso superior a 20 kg.

## Bandejas portaobjetos superiores

- ❗ Al subir o bajar del vehículo, no se apoye sobre la bandeja portaobjetos superior ni tire de ella. De lo contrario, podría dañar la bandeja portaobjetos.
- ❗ No guarde objetos pesados en el compartimento portaobjetos. De lo contrario, podría causar desperfectos en el compartimento portaobjetos.

Según sea el tipo de vehículo, hay bandejas portaobjetos superiores delanteras y traseras en el revestimiento del techo.



① Bandeja portaobjetos superior delantera

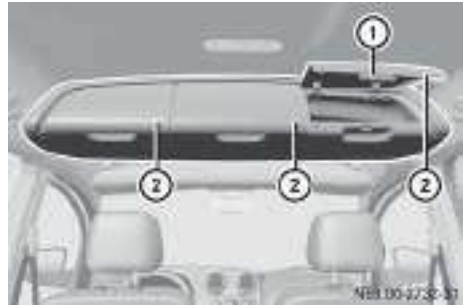

Bandejas portaobjetos superiores traseras

- ▶ **Apertura del compartimento portaobjetos:** tire de la manilla ①.
- ▶ **Cierre del compartimento portaobjetos:** desplace el compartimento portaobjetos ② hacia abajo y enclávelo.

Mantenga los compartimentos portaobjetos ② cerrados durante la marcha.

## Mesa plegable

### ⚠ ADVERTENCIA

Si la mesa plegable permanece desplegada durante la marcha, los ocupantes del vehículo pueden chocar contra ella, especialmente en caso de accidente, en una maniobra de frenado o al cambiar bruscamente la dirección de la marcha. Existe peligro de sufrir lesiones. Pliegue la mesa plegable antes de iniciar la marcha.

- ❗ Cargue la mesa plegable solo con la carga máxima autorizada de 5 kg.



- ▶ **Desplegado:** tire de la mesa plegable ① hacia arriba.
- ▶ **Plegado:** presione la mesa plegable ① hacia abajo hasta que quede integrada en el respaldo del asiento.

### Compartimento guardaobjetos situado en el espacio reposapiés trasero



- ▶ **Apertura:** introduzca el dedo en la escotadura y levante la tapa ①.

### Asiento del acompañante con acceso al habitáculo desde el maletero

#### Indicaciones de seguridad importantes

##### **ADVERTENCIA**

Si el respaldo del asiento del acompañante está abatido hacia delante, las personas en la parte trasera pueden chocar contra piezas del mecanismo del asiento, especialmente en caso de accidente, en una maniobra de frenado o al cambiar bruscamente la dirección de la marcha. Existe peligro de sufrir lesiones. Si transporta a otra persona con el respaldo del asiento del acompañante abatido hacia delante, ésta debe sentarse en el asiento trasero, detrás del conductor.

Tenga en cuenta las directrices sobre la distribución de la carga (▷ página 178).

Para ampliar el compartimento de carga puede plegar hacia delante el respaldo del asiento del acompañante.

El respaldo del asiento plegado puede soportar una carga máxima de 80 kg.

### Plegado hacia delante del respaldo del asiento



- ▶ Asegúrese de que ningún objeto puede obstaculizar el movimiento del asiento.
- ▶ Sujete el asidero ① y desplace el asiento del acompañante a su posición más retrasada (▷ página 73).
- ▶ Ajuste el reposacabezas en la posición más baja (▷ página 75).



- ▶ Sujete el respaldo del asiento ③ por su parte superior.
- ▶ Tire de la palanca ② y pliegue el respaldo del asiento ③ hacia adelante. En caso necesario, incline al mismo tiempo el reposacabezas hacia delante. La banqueta ④ se desplaza simultáneamente hacia adelante de forma automática.





- ▶ Enclave el asiento en su posición más baja.
- ▶ Asegúrese de que el asiento esté correctamente enclavado.

### Desplegado del respaldo del asiento

- ▶ Tire de la palanca ②.  
El respaldo del asiento ③ se desenclava.
- ▶ Levante el respaldo del asiento ③ y enclávelo.
- ▶ Desplace la banqueta ④ hacia atrás manualmente. Para ello, sujete la banqueta ④ por el borde delantero.

### Acceso al habitáculo desde el maletero mediante el sistema del banco trasero

### Indicaciones de seguridad importantes

#### ADVERTENCIA

Si no se enclavan correctamente, los bancos/asientos traseros y los respaldos de los asientos pueden desplazarse hacia delante, por ejemplo, al frenar el vehículo o en caso de accidente.

- En consecuencia, el banco/asiento trasero o el respaldo del asiento pueden ejercer presión sobre el ocupante contra el cinturón de seguridad. El cinturón de seguridad no ofrece la protección prevista y puede provocar lesiones adicionales.
- El respaldo del asiento no puede retener los objetos o la carga que se encuentran en el maletero/compartimento de carga.

Existe un mayor riesgo de sufrir lesiones.

Antes de emprender la marcha, asegúrese de que los respaldos de los asientos y los bancos/asientos traseros estén correctamente enclavados.

Puede abatir hacia delante por separado los respaldos de los asientos izquierdo y derecho del espacio posterior para ampliar la capacidad del compartimento de carga.

**Vehículo familiar:** si el banco trasero está ocupado, el asiento del acompañante o el respaldo del asiento del acompañante no deben plegarse.

El banco trasero plegado y el banco trasero plegado con rejilla de separación solo pueden cargarse con un máximo de 300 kg.

Tenga en cuenta las directrices sobre la distribución de la carga (► página 178).

### Plegado hacia delante del respaldo del asiento

#### Banco trasero



- ▶ En caso necesario, ajuste hacia delante el asiento del conductor o del acompañante.
- ▶ Asegúrese de que los cinturones de seguridad traseros no estén enclavados en el marco de cierre.
- ▶ Introduzca por completo los reposacabezas de los respaldos de los asientos del espacio posterior.
- ▶ Tire del asidero de desenclavamiento derecho o izquierdo ① del respaldo del asiento trasero.  
El respaldo del asiento trasero correspondiente se desenclava.

- ▶ Pliegue hacia delante el respaldo del asiento trasero.
- ▶ En caso necesario, desplace hacia atrás el asiento del conductor o del acompañante.

### Banco trasero con rejilla de separación



- ① Asidero de desbloqueo
- ② Lazo

A ambos lados del banco trasero hay un asidero de desenclavamiento para el plegado del respaldo del asiento.

- ▶ En caso necesario, ajuste hacia delante el asiento del conductor o del acompañante.
- ▶ Asegúrese de que los cinturones de seguridad traseros no estén enclavados en el marco de cierre.
- ▶ Presione el asidero de desenclavamiento ①, situado a derecha o izquierda del banco trasero, en la dirección indicada por la flecha. El respaldo del asiento trasero correspondiente se desenclava.
- ▶ Pliegue hacia delante el respaldo del asiento trasero.
- ▶ En caso necesario, desplace hacia atrás el asiento del conductor o del acompañante.

### Desplegado del respaldo del asiento

#### **ADVERTENCIA**

Si no se enclavan correctamente, los bancos/asientos traseros y los respaldos de los asientos pueden desplazarse hacia delante, por ejemplo, al frenar el vehículo o en caso de accidente.

- En consecuencia, el banco/asiento trasero o el respaldo del asiento pueden ejercer presión sobre el ocupante contra el cinturón de seguridad. El cinturón de seguridad

no ofrece la protección prevista y puede provocar lesiones adicionales.

- El respaldo del asiento no puede retener los objetos o la carga que se encuentran en el maletero/compartimento de carga.

Existe un mayor riesgo de sufrir lesiones.

Antes de emprender la marcha, asegúrese de que los respaldos de los asientos y los bancos/asientos traseros estén correctamente enclavados.

- ❗ Asegúrese de que el cinturón de seguridad no quede aprisionado a la hora de desplegar el respaldo del asiento trasero. De lo contrario, podría resultar dañado.

### Banco trasero



- ▶ En caso necesario, ajuste hacia delante el asiento del conductor o del acompañante.
- ▶ Gire el respaldo del asiento trasero ① hacia atrás en la dirección indicada por la flecha hasta que quede enclavado.
- ▶ Compruebe si ha quedado correctamente enclavado el respaldo del asiento.
- ▶ En caso necesario, ajuste el reposacabezas.
- ▶ En caso necesario, desplace hacia atrás el asiento del conductor o del acompañante.

## Banco trasero con rejilla de separación



- ① Asidero de desbloqueo
- ② Lazo

- ▶ En caso necesario, ajuste hacia delante el asiento del conductor o del acompañante.
- ▶ Tire hacia atrás del lazo ② del respaldo del asiento de la zona trasera, hasta que quede enclavado.
- ▶ Compruebe si ha quedado correctamente enclavado el respaldo del asiento. Para ello, tire con fuerza del respaldo del asiento.
- ▶ En caso necesario, desplace hacia atrás el asiento del conductor o del acompañante.

## Desmontaje/montaje de los asientos de la 3ª fila de asientos

### Indicaciones de seguridad importantes

#### ADVERTENCIA

El asiento no se enclavará si está levantado. El asiento puede plegarse bruscamente hacia abajo de forma inesperada, por ejemplo, al acelerar, frenar, al cambiar bruscamente de dirección o en caso de accidente. Las personas que se encuentren dentro del sector de desplazamiento del asiento podrían quedar aprisionadas. Existe peligro de sufrir lesiones. Pliegue siempre hacia abajo un asiento levantado, antes de comenzar la marcha. Asegúrese de que el respaldo y el asiento estén enclavados.

## Desmontaje del asiento

- ▶ Pliegue el banco de asiento de la 2ª fila de asientos (▶ página 183).
- ▶ Pliegue el respaldo del asiento (▶ página 74).



- ▶ Levante la palanca ①. El asiento se desenclava del piso del vehículo por el anclaje trasero.
- ▶ Levante el asiento ② en el sentido de marcha.

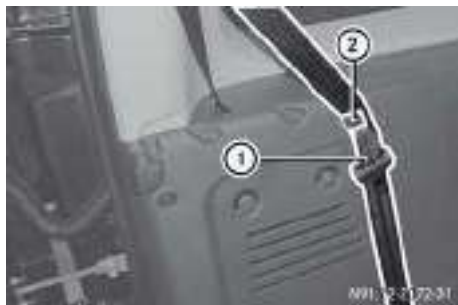

- i** El peso del asiento desmontado ② es de aproximadamente 17,8 kg.
- ▶ Tire de la varilla ③ hacia arriba y pliegue simultáneamente el asiento ② hacia atrás. El asiento se desenclava del anclaje delantero del piso.
- ▶ Extraiga el asiento ②.

**Montaje del asiento**

- ▶ Enganche el cinturón de seguridad (2) en el gancho (1) del revestimiento lateral.



- ▶ Coloque el gancho (4) del asiento (3) en la fijación trasera (5) del piso del compartimento de carga.



- ▶ Pliegue el asiento (3) en el sentido de marcha. El gancho (4) del asiento (3) enclava en la fijación trasera (5) y en la fijación delantera (6) del piso del compartimento de carga.
- ▶ Asegúrese de que el gancho (4) quede correctamente enclavado en la fijación trasera (5) y en la fijación delantera (6).



- ▶ Incline hacia atrás el asiento (3).
- ▶ Asegúrese de que los pasadores (7) del asiento (3) queden completamente enclavados en los anclajes (8).
- ▶ Despliegue el respaldo del asiento (> página 74).

**Fijación de la carga****Argollas de sujeción**

Tenga en cuenta las siguientes indicaciones para la fijación de la carga:

- Tenga en cuenta las directrices sobre la distribución de la carga (> página 178).
- Asegure la carga mediante las argollas de amarre.
- Someta las argollas de amarre a una carga uniforme.
- No utilice redes ni cintas elásticas para sujetar la carga. Estos medios de sujeción han sido concebidos solo para evitar el desplazamiento de cargas ligeras.
- Los elementos de amarre no deben rozar con esquinas ni cantos cortantes.
- Acolche los cantos agudos.

No utilice las argollas de anclaje del compartimento de carga si ya están siendo utilizadas para la fijación de dos de los tres componentes siguientes:

- Red de seguridad
- Carga en el compartimento de carga
- Asiento infantil

Información adicional sobre la carga de tracción máxima de las argollas de amarre .

## Cubierta del espacio de carga

### Indicaciones de seguridad importantes

#### ⚠ ADVERTENCIA

La cubierta del compartimento de carga, por sí sola, no puede sujetar o asegurar objetos pesados, equipaje o carga pesada. Al cambiar bruscamente la dirección de marcha, al frenar el vehículo o en caso de accidente, puede ser alcanzado por una carga suelta. Existe riesgo de sufrir lesiones o incluso peligro de muerte. Coloque los objetos siempre de manera que no puedan salir despedidos. Asegure los objetos, el equipaje o la carga, también al usar la cubierta del compartimento de carga, para que no se deslicen o vuelquen, por ejemplo, mediante una fijación.

#### ⚠ ADVERTENCIA

Si los objetos, el equipaje o la carga están sueltos o insuficientemente asegurados, estos pueden deslizarse, volcarse o salir despedidos y, en consecuencia, alcanzar a los ocupantes del vehículo. Existe peligro de sufrir lesiones, en especial al frenar el vehículo o al cambiar bruscamente la dirección de marcha.

Coloque los objetos siempre de manera que no puedan salir despedidos. Antes de emprender la marcha, asegure los objetos, el equipaje o la carga para que no se deslicen o vuelquen.

**!** Al efectuar la carga del vehículo, asegúrese de que ésta no sobrepase el canto inferior de las ventanillas laterales. No coloque ningún objeto pesado sobre la cubierta del compartimento de carga.

### Cubierta del compartimento de carga

En función del vehículo, la cubierta del compartimento de carga va colocada detrás del respaldo del banco trasero.



Posición superior



Posición inferior

► **Desmontaje:** levante cuidadosamente la parte trasera ① de la cubierta del compartimento de carga para extraerla de los enclavamientos traseros y pliéguela hacia adelante en la dirección indicada por la flecha. Extraiga a continuación la cubierta del compartimento de carga de los enclavamientos delanteros tirando de ella hacia atrás.

► **Montaje:** inserte la cubierta del compartimento de carga en los enclavamientos delanteros. Pliegue a continuación hacia atrás la parte trasera de la cubierta del compartimento de carga y enclávela en los enclavamientos traseros.

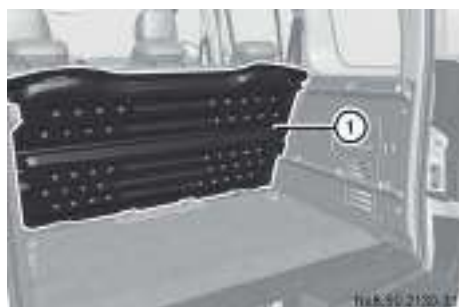

Posición de almacenamiento

- **Almacenamiento:** desplace la cubierta del compartimento de carga ① hacia atrás y colóquela en la guía del respaldo del banco trasero.

### Cubierta del compartimento de carga de la 3ª fila de asientos

#### Sinopsis



La cubierta del compartimento de carga se compone de dos partes. La parte delantera ① y la parte trasera ② pueden estar unidas con un cierre de velcro.

### Montaje de ambas partes de la cubierta del compartimento de carga



- Desmonte los asientos de la 3ª fila de asientos o pliegue y enclave los respaldos.
- Una en caso necesario la parte delantera y la trasera de la cubierta del compartimento de carga con el cierre de velcro.
- Enganche la cubierta del compartimento de carga en las posiciones ①, ② y ③ del revestimiento lateral, a izquierda y derecha.



- Fije la cubierta del compartimento de carga ① en el respaldo de la 2ª fila de asientos con un cierre de velcro.

### Montaje de la parte trasera de la cubierta del compartimento de carga

Si el respaldo de la 3ª fila de asientos está levantado, solo se podrá montar la parte trasera de la cubierta del compartimento de carga.



- ▶ Enganche la parte trasera de la cubierta del compartimento de carga en las posiciones ① y ② del revestimiento lateral, a izquierda y derecha.

### Almacenamiento de la cubierta del compartimento de carga

Si no necesita la cubierta del compartimento de carga, guárdela en el compartimento de carga.



- ▶ Deslice la cubierta del compartimento de carga ① por el lado izquierdo del compartimento de carga, entre el revestimiento lateral y el asiento.

### Red de seguridad

#### Indicaciones de seguridad importantes

#### ⚠ ADVERTENCIA

La red de seguridad, por sí sola, no puede sujetar o asegurar objetos pesados, equipaje o carga pesada. Al cambiar bruscamente la dirección de marcha, al frenar el vehículo o en caso de accidente, puede ser alcanzado por una carga suelta. Existe riesgo de sufrir lesiones o incluso peligro de muerte.

Coloque los objetos siempre de manera que no puedan salir despedidos. Asegure los objetos, el equipaje o la carga, también al usar la red de seguridad, para que no se deslicen o vuelquen, por ejemplo, mediante una fijación.

El uso de la red de seguridad es importante cuando el vehículo se carga con objetos pequeños que sobresalen por encima de los respaldos. Por motivos de seguridad, utilice siempre una red de seguridad al transportar carga.

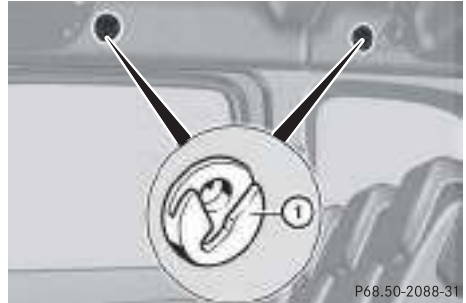

#### ① Ganchos de fijación

La red de seguridad puede fijarse detrás de los asientos delanteros o detrás del banco trasero. Las argollas de amarre para efectuar el tensado de la red de seguridad están montadas en el compartimento de carga (> página 186).

- ⓘ Los ganchos de fijación también pueden utilizarse como ganchos para prendas de vestir.

### Enganche de la red de seguridad

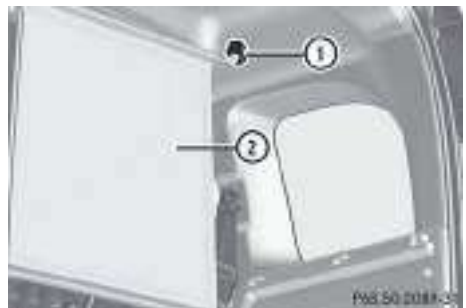

- ▶ **Enganchado y tensado:** introduzca las lengüetas situadas en los extremos de la red de seguridad ② en los ganchos de fijación ①.

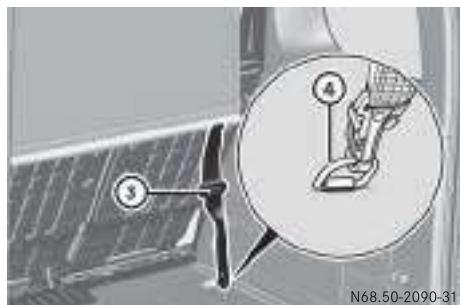

- ▶ Enganche las correas de amarre (3) en las argollas de amarre (4) situadas sobre la chapa del piso.

Asegúrese de que las dos horquillas del gancho inferior del cinturón estén en contacto.

- ▶ Tense la red de seguridad (2) con el tensor del cinturón.
- ▶ Después de haber efectuado un recorrido corto con el vehículo, compruebe la tensión de la red de seguridad (2) y vuelva a tensarla en caso necesario.

Encontrará información adicional en la etiqueta cosida en la red de seguridad.



- ▶ **Apertura de la rejilla protectora de carga:** desplace el pestillo (1) hacia arriba y extráigalo del enclavamiento (2).



- ▶ Gire perpendicularmente la parte móvil de la rejilla protectora de carga. Presione el cinturón de seguridad del lado del acompañante hacia un lado para que no resulte dañado.
- ▶ Presione el pestillo (1) hacia abajo y encastre la rejilla protectora de carga en el enclavamiento (3).

Para cerrar la rejilla protectora de carga proceda en el orden inverso. Durante el cierre, asegúrese de que el enclavamiento (2) esté limpio.

### Rejilla de protección de carga detrás de los asientos delanteros

#### **ADVERTENCIA**

Si la rejilla protectora de carga no se encuentra enclavada, podría desplazarse automáticamente durante la marcha. Como consecuencia, usted y otras personas podrían quedar aprisionadas. Hay peligro de accidente y de sufrir lesiones.

Asegúrese siempre antes de iniciar la marcha de que la rejilla protectora de carga esté enclavada.

Puede ampliar el compartimento de carga abriendo la rejilla protectora de carga situada detrás de los asientos delanteros.

La carga colocada encima del asiento:

- debe distribuirse de forma homogénea
- no debe sobrepasar un peso de 80 kg
- ▶ Plegado de asiento del acompañante (> página 182).

### Gancho para prendas de vestir

- ❗ Cuelgue únicamente objetos ligeros en los ganchos para prendas de vestir. No fije ninguna carga en el gancho para prendas de vestir.

No cargue los ganchos para prendas de vestir con un peso superior a 4 kg.





① Gancho para prendas de vestir en el marco del techo



① Gancho para prendas de vestir en la pared divisoria



① Gancho para prendas de vestir detrás de los asientos delanteros

## Soporte sobre el techo

### Indicaciones de seguridad importantes

#### ADVERTENCIA

Al transportar carga sobre el techo aumenta el centro de gravedad del vehículo y el comportamiento de marcha se modifica. Si sobre-

pasa la carga máxima sobre el techo, las cualidades de marcha así como el comportamiento de frenado y la maniobrabilidad se verán notablemente afectados. Existe peligro de accidente.

Es imprescindible que respete la carga máxima sobre el techo y adapte su forma de conducir.

**!** Mercedes-Benz le recomienda utilizar solamente sistemas portaequipajes para el techo verificados y homologados para Mercedes-Benz. Estos sistemas evitan que se causen desperfectos en el vehículo.

Coloque la carga sobre el sistema portaequipajes para el techo de forma que el vehículo tampoco resulte dañado durante la marcha.

Si tiene el sistema portaequipajes para el techo montado, en función del equipamiento del vehículo, asegúrese de que pueda:

- levantar por completo la tapa
- abrir por completo el portón trasero

**!** Si entra en un túnel de lavado equipado con cepillos para limpieza, los travesaños del sistema portaequipajes para el techo no pueden bajo ninguna circunstancia estar montados en la posición de transporte. De lo contrario, el vehículo y/o el sistema portaequipajes para el techo podrían resultar dañados.

La carga máxima sobre el techo de un único portaequipajes de techo es de 40 kg. Con una distribución equilibrada de la carga en ambos portaequipajes de techo, la carga máxima es de 80 kg.

## Fijación del soporte sobre el techo

### Montaje de los travesaños:



- ▶ Desenclave la palanca ①.

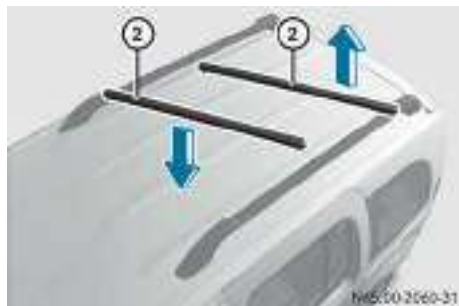

- ▶ Levante los travesaños ② hasta que pueda girarlos hacia un lado.



- ▶ Enclave los travesaños ② en la posición de transporte. Asegúrese de que los travesaños ② se enclaven correctamente.

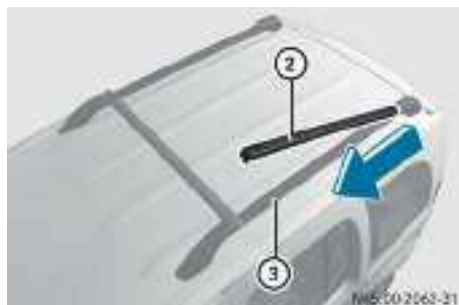

- ▶ **Desplazamiento del travesaño trasero:** desenclave el travesaño ②.
- ▶ Desplace el travesaño ② por el riel ③ en la dirección indicada por la flecha.

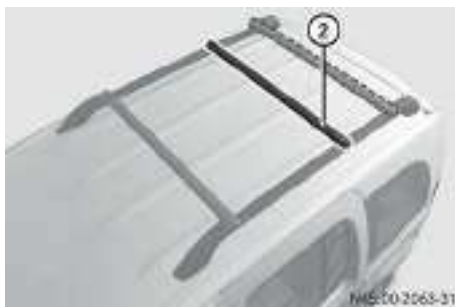

- ▶ Gire el travesaño ② hacia un lado en la posición que desee y enclávelo en la posición de transporte. Asegúrese de que el travesaño ② se enclava correctamente.

### Extracción y colocación de la caperuza cobertora del travesaño

En función de la superestructura utilizada, por ejemplo, una caja portaequipajes de techo, resulta necesario para el montaje acceder a la ranura en forma de T del travesaño. Para ello debe retirar la caperuza cobertora del travesaño.

La caperuza cobertora se encuentra en el punto de giro del travesaño.



- ▶ **Extracción:** sostenga la caperuza cobertora ① por ambos lados, tire de ella ligeramente con cuidado y extráigala.
- ▶ Para el montaje posterior de la superestructura, observe las instrucciones del fabricante.
- ▶ **Colocación:** coloque la caperuza cobertora ① en el travesaño un poco desplazada hacia afuera.
- ▶ Presione cuidadosamente la caperuza cobertora ① hacia abajo e insértela hasta que quede enclavada de forma audible.

## Otros

## Portavasos

## Indicaciones de seguridad importantes

**⚠ ADVERTENCIA**

El portavasos no puede asegurar ningún recipiente durante la marcha. Si utiliza un portavasos durante la marcha, el recipiente podría desplazarse y los líquidos podrían derramarse. Los ocupantes del vehículo podrían entrar en contacto con el líquido y sufrir quemaduras especialmente si este está caliente. Podría distraer su atención del tráfico y perder el control del vehículo. Hay peligro de accidente y de sufrir lesiones.

Utilice el portavasos solo con el vehículo parado. Coloque solo recipientes adecuados en el portavasos. Cierre el recipiente, especialmente si contiene un líquido caliente.

**Portavasos situado en la consola central**

① Portavasos

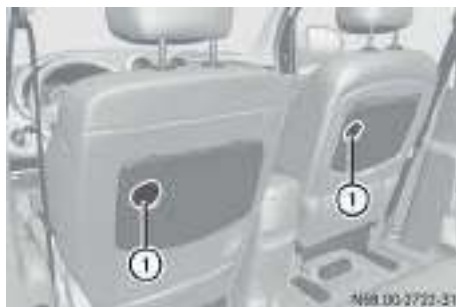
**Portavasos situados en las mesas plegables**

① Portavasos

► Despliegue la mesa plegable derecha o izquierda .

**Portabotellas**

Tenga en cuenta "Indicaciones de seguridad importantes" incluidas en el apartado "Compartimentos portaobjetos" (> página 178).



① Portabotellas

El soporte para botellas no sujeta las botellas, sino que solo evita que se vuelquen.

## Parasoles

### Sinopsis



- ① Titular
- ② Clip de fijación, por ejemplo, para tickets de aparcamiento

### Espejo de cortesía situado en el parasol



- ① Titular
- ② Cubierta del espejo
- ③ Clip de fijación, por ejemplo, para tickets de aparcamiento
- ④ Espejo de cortesía

► **Apertura del espejo de cortesía:** abra la cubierta del espejo ② desplazándola hacia arriba.

### Deslumbramiento lateral

- Enclave el parasol hacia abajo.
- Extraiga el parasol de la fijación ①.
- Gire el parasol hacia el lado.

## Espejo retrovisor interior

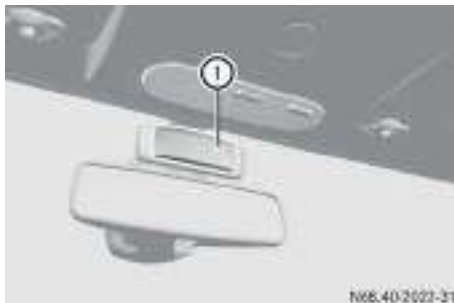

El espejo central para el habitáculo ① le permite, por ejemplo, observar a un niño sentado en el asiento trasero.

## Cenicero

### Cenicero situado en la consola central delantera

⚠ El compartimento portaobjetos situado debajo del cenicero no es resistente al calor. Antes de depositar un cigarrillo encendido, asegúrese de que el cenicero esté enclavado por completo. De lo contrario, podría causar desperfectos en el compartimento portaobjetos.



- **Apertura:** levante la tapa.
- **Extracción del cenicero:** saque la caja ① desplazándola hacia arriba.
- **Colocación del cenicero:** meta la caja ① en el soporte.

El cenicero se coloca en el portavasos (▷ página 193).

ⓘ Si extrae el cenicero ①, puede usar el compartimento resultante para guardar objetos.

**Encendedor de cigarrillos**

**⚠ ADVERTENCIA**

Si toca el elemento de calefacción caliente del encendedor de cigarrillos o el soporte caliente, puede sufrir quemaduras.

Además, se podrían prender materiales inflamables:

- si el encendedor de cigarrillos caliente se cae
- si, por ejemplo, niños acercan el encendedor de cigarrillos caliente a algún objeto

Hay peligro de incendio y de lesiones.

Agarre el encendedor de cigarrillos siempre por el asidero. Asegúrese siempre de que los niños no tengan acceso al encendedor de cigarrillos. Nunca deje a los niños sin vigilancia en el vehículo.

Centre su atención prioritariamente en el tráfico. Utilice el encendedor solo si el estado del tráfico lo permite.



- ▶ Gire la llave a la posición **1** de la cerradura de encendido (▷ página 112).
- ▶ Presione el encendedor **1**. El encendedor **1** salta automáticamente hacia atrás cuando la espiral está incandescente.

**Cajas de enchufe de 12 V**

**Importante al comienzo**

- ▶ Gire la llave a la posición **1** de la cerradura de encendido (▷ página 112).

Puede utilizar las tomas de corriente para accesorios con una potencia máxima de 120 W (10 A). Los accesorios son, por ejemplo, lámparas o cargadores de teléfono móvil.

Si se utilizan las tomas de corriente durante mucho tiempo con el motor desconectado, se puede descargar la batería.

- i** Una desconexión de emergencia evita que la tensión de la red de a bordo se reduzca en exceso. En caso de que la tensión de la red de a bordo sea demasiado baja, las tomas de corriente se desconectan automáticamente. Gracias a ello sigue habiendo suficiente corriente para el arranque del motor.

**Toma de corriente situada en la consola central delantera**



- ▶ Abra la cubierta de la toma de corriente **1**.

**Toma de corriente situada en la consola central del espacio posterior**



- ▶ Abra la cubierta de la toma de corriente **1**.

### Alfombrilla situada en el lado del conductor

#### ADVERTENCIA

Los objetos situados en el espacio para los pies del conductor pueden limitar el recorrido del pedal o bloquear un pedal pisado a fondo. Están en peligro la seguridad vial y la seguridad de servicio del vehículo. Existe peligro de accidente.

Guarde todos los objetos de forma segura en el vehículo para que no puedan llegar al espacio para los pies del conductor. Monte las alfombrillas siempre de forma fija y del modo prescrito para garantizar suficiente espacio libre para los pedales. No utilice alfombrillas sueltas ni apile varias alfombrillas.

- i** En vehículos con suelo de plástico, antes del montaje de la alfombrilla, debe montar en el suelo las fijaciones suministradas. Obtenga más información en las instrucciones de montaje suministradas de la alfombrilla.

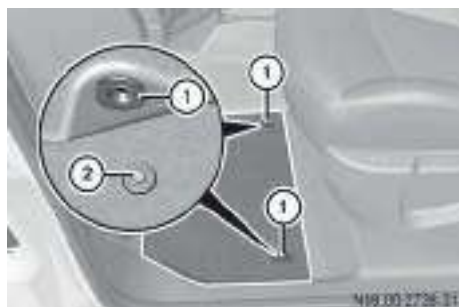

- ▶ Desplace el asiento hacia atrás.
- ▶ **Montaje:** coloque la alfombrilla en el espacio para los pies.
- ▶ Presione el botón de seguridad ① en la fijación ②.
- ▶ **Desmontaje:** saque la alfombrilla de los fijadores ②.
- ▶ Retire la alfombrilla.

## Datos de interés

- i** Estas Instrucciones de servicio describen los equipamientos de serie y opcionales de todos los modelos de vehículos que estaban disponibles hasta el momento del cierre de la redacción de estas Instrucciones de servicio. Pueden existir variaciones para determinados países. Tenga en cuenta que es posible que su vehículo no esté equipado con todas las funciones aquí descritas. Esto concierne asimismo a los sistemas y funciones relevantes desde el punto de vista de la seguridad.
- i** Lea la información acerca del taller especializado cualificado (▷ página 20).

## Compartimento del motor

### Capó del motor

#### Indicaciones de seguridad importantes

##### **ADVERTENCIA**

Si la función de parada y arranque ECO está conectada, el motor puede ponerse en marcha de forma involuntaria, por ejemplo, si pisa el pedal del embrague. Si se llevan a cabo trabajos en el motor en esa situación, existe peligro de sufrir lesiones por las piezas móviles del motor.

Desconecte la función de parada y arranque ECO antes de efectuar trabajos en el motor.

##### **ADVERTENCIA**

Si el capó del motor está desbloqueado, podría abrirse durante la marcha y limitar la visibilidad. Existe peligro de accidente.

No desbloquee nunca el capó del motor durante la marcha. Asegúrese siempre antes de iniciar la marcha de que el capó del motor esté bloqueado.

##### **ADVERTENCIA**

Al abrir o cerrar el capó del motor, éste puede caer repentinamente a su posición final. Existe peligro de sufrir lesiones para las personas que se encuentren en la zona de inclinación del capó del motor.

Abra o cierre el capó del motor solo cuando no se encuentre ninguna persona en la zona de inclinación.

##### **ADVERTENCIA**

Algunos componentes del compartimento del motor pueden alcanzar temperaturas muy elevadas, como por ejemplo, el motor, el radiador y los componentes del sistema de escape. Existe peligro de sufrir lesiones al realizar trabajos en el compartimento del motor.

Si es posible, deje que el motor se enfríe y toque solo los componentes descritos a continuación.

##### **Advertencia**

Si en el compartimento del motor se olvidan trapos u otros materiales inflamables, éstos podrían inflamarse durante el funcionamiento por el contacto con piezas calientes del motor o del sistema de escape. Existe peligro de incendio. Asegúrese de que después de la realización de trabajos de mantenimiento, no se encuentren objetos extraños inflamables en el compartimento del motor o en el sistema de escape.

##### **ADVERTENCIA**

Si el motor está sobrecalentado o existe un incendio en el compartimento del motor y abre el capó del motor, podría entrar en contacto con gases calientes u otras sustancias necesarias para el funcionamiento liberadas. Existe peligro de sufrir lesiones.

Si el motor está sobrecalentado, deje que se enfríe antes de abrir el capó del motor. En caso de incendio en el compartimento del motor, mantenga cerrado el capó del motor y póngase en contacto con el cuerpo de bomberos.

##### **ADVERTENCIA**

En el compartimento del motor existen componentes móviles. Algunos componentes pueden seguir funcionando o comenzar a fun-

cionar de nuevo de forma inesperada con el encendido desconectado, por ejemplo, el ventilador del radiador. Existe peligro de sufrir lesiones.

Si debe realizar trabajos en el compartimento del motor:

- desconecte el encendido
- no toque nunca la zona de peligro de los componentes móviles, por ejemplo, la zona de giro del ventilador
- quítese las joyas y los relojes
- mantenga, por ejemplo, la ropa y el cabello alejados de las piezas en movimiento

#### ADVERTENCIA

El sistema de inyección de combustible trabaja con alta tensión. Si toca componentes sometidos a tensión, podría recibir una descarga eléctrica. Existe peligro de sufrir lesiones.

No toque nunca los componentes del sistema de inyección de combustible con el encendido conectado.

Los componentes sometidos a tensión del sistema de inyección de combustible son, por ejemplo, los inyectores.

### Apertura del capó del motor

#### ADVERTENCIA

Si pone en marcha el limpiaparabrisas con el capó del motor abierto, podría quedar aprisionado en las varillas del limpiaparabrisas. Existe peligro de sufrir lesiones.

Desconecte siempre el limpiaparabrisas y el encendido antes de abrir el capó del motor.



- ▶ Asegúrese de que los limpiaparabrisas estén desconectados.
- ▶ Tire de la palanca de desclavamiento ① del capó del motor. El capó del motor está desclavado.



- ▶ Introduzca los dedos en la rendija que hay entre el capó del motor y el revestimiento del radiador y presione hacia la izquierda la palanca ② del seguro del capó del motor.
- ▶ Levante el capó del motor desplazándolo hacia arriba.

### Cierre del capó del motor

#### ADVERTENCIA

Si el capó del motor está desbloqueado, podría abrirse durante la marcha y limitar la visibilidad. Existe peligro de accidente.

No desbloquee nunca el capó del motor durante la marcha. Asegúrese siempre antes de iniciar la marcha de que el capó del motor esté bloqueado.



- Baje el capó del motor y déjelo caer con cierto impulso desde una altura de aproximadamente 20 cm.
- Compruebe si el capó del motor ha quedado correctamente enclavado. Si puede levantar ligeramente el capó del motor, no está correctamente enclavado. Ábralo de nuevo y déjelo caer con un poco más de fuerza.

## Radiador

- i Vehículos con motor diésel:** no cubra el radiador. No utilice alfombrillas térmicas, fundas de protección contra insectos o similares. De lo contrario, los valores del Diagnóstico a bordo europeo no corresponderán con la realidad. Algunos de estos valores están prescritos legalmente y deben ser siempre correctos.

## Aceite del motor

### Indicaciones sobre el nivel de aceite del motor

En función de la forma de conducir, el vehículo consume un máximo de 1,0 litros de aceite cada 1.000 km. El consumo de aceite puede ser superior si el vehículo es nuevo o si circula con frecuencia a un elevado número de revoluciones.

Si después del tiempo de rodaje tiene que rellenar más de 1,0 litros de aceite cada 1.000 km Diríjase a un taller especializado.

- i Intervalos de control:** para prevenir el riesgo de averías del motor, compruebe el nivel de aceite de forma regular y, especialmente, antes de los viajes largos.

Si el nivel de llenado se encuentra por encima del nivel mínimo, en el visualizador multifuncional se muestra el aviso **NIVEL ACEITE**, seguido por casillas que muestran el nivel de aceite. Las casillas son sustituidas por guiones a medida que desciende el nivel de aceite.

Si el nivel de aceite alcanza el nivel mínimo, se muestra el aviso **REVISAR NIVEL DE ACEITE**. El testigo de control  del visualizador multifuncional se ilumina.

- Corrija lo antes posible el nivel de llenado (► página 201).

Para efectuar la comprobación del nivel de aceite:

- El vehículo debe estar estacionado en posición horizontal
- debe dejar que transcurran unos 5 minutos desde la parada del motor a temperatura de servicio
- Si el motor no está a temperatura de servicio, por ejemplo, si el motor ha estado en marcha solo durante un breve periodo de tiempo, efectúe la medición transcurridos aproximadamente 30 minutos.

- i** Para evitar daños en el motor por un nivel de llenado excesivo, utilice siempre la varilla indicadora del nivel de aceite para determinar el nivel exacto de aceite (► página 199). El visualizador multifuncional del tablero de instrumentos solo avisa cuando el nivel de llenado está al mínimo.

### Comprobación del nivel de aceite del motor

### Comprobación del nivel de aceite del motor con la varilla indicadora del nivel de aceite

#### ADVERTENCIA

Si la función de parada y arranque ECO está conectada, el motor puede ponerse en marcha de forma involuntaria, por ejemplo, si pisa el pedal del embrague. Si se llevan a cabo trabajos en el motor en esa situación, existe peligro de sufrir lesiones por las piezas móviles del motor.

Desconecte la función de parada y arranque ECO antes de efectuar trabajos en el motor.

#### Advertencia

Si en el compartimento del motor se olvidan trapos u otros materiales inflamables, éstos podrían inflamarse durante el funcionamiento por el contacto con piezas calientes del motor o del sistema de escape. Existe peligro de incendio. Asegúrese de que después de la realización de trabajos de mantenimiento, no se encuentren objetos extraños inflamables en el compartimento del motor o en el sistema de escape.

### ⚠ ADVERTENCIA

Algunos componentes del compartimento del motor pueden alcanzar temperaturas muy elevadas, como por ejemplo, el motor, el radiador y los componentes del sistema de escape. Existe peligro de sufrir lesiones al realizar trabajos en el compartimento del motor.

Si es posible, deje que el motor se enfríe y toque solo los componentes descritos a continuación.

La varilla indicadora del nivel de aceite está integrada en el tapón.



Vehículos con motor diesel (ejemplo)

- ▶ Abra el capó del motor (▷ página 197).
- ▶ Gire el tapón ① en sentido contrario al de las agujas del reloj y retire la varilla indicadora del nivel de aceite ②.
- ▶ Limpie la varilla indicadora del nivel de aceite ②.
- ▶ Inserte lentamente la varilla indicadora del nivel de aceite ② hasta el tope en el tubo guía y vuelva a extraerla.  
Si el nivel de aceite del motor queda entre la marca de nivel mínimo ④ y la marca de nivel máximo ③, el nivel de aceite del motor es correcto.
- ▶ Si el nivel de aceite del motor ha descendido hasta la marca de nivel mínimo ④ o incluso por debajo de ella, añada de 0,5 a 1,0 litros de aceite de motor (▷ página 201).
- ▶ Cierre el capó del motor (▷ página 197).

### Comprobación del nivel de aceite del motor mediante el ordenador de a bordo



- ▶ Gire la llave a la posición **2** de la cerradura de encendido (▷ página 112).
- ▶ Pulse la tecla de menú  hacia la derecha junto al volante.  
En el cuadro de instrumentos se muestra el aviso **NIVEL ACEITE CORRECTO**.

**i** Si no pulsa la tecla de menú , aparece el aviso **NIVEL ACEITE CORRECTO** en el visualizador automáticamente después de diez segundos.

- ▶ Pulse nuevamente la tecla de menú .  
En el cuadro de instrumentos aparece la indicación del nivel de aceite ①.

Al ir bajando el nivel de aceite del motor, se sustituyen las casillas de la indicación del nivel de aceite ① por guiones según corresponda.

**i** Si el nivel de aceite del motor llega a su medida mínima, aparece en el cuadro de instrumentos el aviso **REVISAR NIVEL DE ACEITE**.

Proceda en dicho caso como se indica a continuación:

- ▶ Compruebe el nivel de aceite del motor con la varilla indicadora, como muy tarde la próxima vez que pare a repostar (▷ página 199).
- ▶ Rellene aceite de motor en caso necesario (▷ página 201).

**i** Puede programar que no se muestre el nivel de aceite del motor en el ordenador de a bordo durante la marcha. Puede programar que se muestre el nivel de aceite del motor una sola vez al conectar el encendido o tras el arranque del motor.

Para que el nivel de aceite del motor vuelva a mostrarse, debe:

- desconectar el encendido y, a continuación, volver a conectarlo
- apagar el motor y, a continuación, arrancarlo de nuevo

## Relleno de aceite del motor

### ⚠ ADVERTENCIA

Si la función de parada y arranque ECO está conectada, el motor puede ponerse en marcha de forma involuntaria, por ejemplo, si pisa el pedal del embrague. Si se llevan a cabo trabajos en el motor en esa situación, existe peligro de sufrir lesiones por las piezas móviles del motor.

Desconecte la función de parada y arranque ECO antes de efectuar trabajos en el motor.

### ⚠ ADVERTENCIA

El aceite de motor puede inflamarse si se derrama sobre componentes calientes del compartimento del motor. Hay peligro de incendio y de sufrir lesiones.

Asegúrese de no derramar aceite de motor en la zona situada junto a la boca de llenado. Deje que el motor se enfríe y limpie minuciosamente los componentes que se hayan ensuciado con aceite de motor antes de arrancar el motor.

### ⚠ ADVERTENCIA

Algunos componentes del compartimento del motor pueden alcanzar temperaturas muy elevadas, como por ejemplo, el motor, el radiador y los componentes del sistema de escape. Existe peligro de sufrir lesiones al realizar trabajos en el compartimento del motor.

Si es posible, deje que el motor se enfríe y toque solo los componentes descritos a continuación.

- ❗ Utilice sólo aceites de motor y filtros de aceite autorizados para vehículos con sistema de mantenimiento. En todos los talleres de servicio oficial Mercedes-Benz tiene a su disposición una lista de los aceites de motor y filtros de aceite comprobados y autorizados en base a las prescripciones Mercedes-Benz sobre sustancias necesarias para el funcionamiento.

Las siguientes acciones u omisiones provocan daños en el motor o en el sistema de escape:

- Utilización de aceites de motor y filtros de aceite que no hayan sido expresamente autorizados para el sistema de mantenimiento.
- Cambio del aceite de motor y del filtro de aceite después de haber sobrepasado el intervalo de cambio prescrito por el sistema de mantenimiento.
- Utilización de aditivos en el aceite de motor.

- ❗ No añada demasiado aceite. Si el nivel de aceite supera la marca de nivel máximo de la varilla indicadora del nivel de aceite, se ha añadido demasiado aceite. Ello podría averiar el motor o el catalizador. Encargue que succionen el aceite de motor añadido en exceso.

### ♻ Indicación ecológica

Asegúrese de no derramar aceite al llenar el depósito. La filtración de aceite en la tierra o en las aguas contamina el medio ambiente.



Vehículos con motor diesel (ejemplo)

- ▶ Abra el capó del motor (▷ página 197).
- ▶ Gire el tapón obturador ① en sentido contrario al de las agujas del reloj y retírelo.
- ▶ Rellene aceite de motor. Si el nivel de aceite del motor se encuentra en la marca MIN ④ de la varilla indicadora o por debajo de ella, agregue de 0,5 a 1,0 litros de aceite de motor.
- ▶ Compruebe una vez más el nivel de aceite del motor con la varilla indicadora del nivel de aceite (▷ página 199).

- ▶ Coloque el tapón ① sobre la boca de llenado y gírelo en el sentido de las agujas del reloj. Asegúrese de que el tapón quede correctamente enclavado.
  - ▶ Cierre el capó del motor (▷ página 197).
- Más información sobre el aceite del motor (▷ página 199).

### Comprobación y relleno de otras sustancias de servicio

#### Comprobación del nivel del líquido refrigerante

##### ⚠ ADVERTENCIA

Si la función de parada y arranque ECO está conectada, el motor puede ponerse en marcha de forma involuntaria, por ejemplo, si pisa el pedal del embrague. Si se llevan a cabo trabajos en el motor en esa situación, existe peligro de sufrir lesiones por las piezas móviles del motor.

Desconecte la función de parada y arranque ECO antes de efectuar trabajos en el motor.

##### ⚠ ADVERTENCIA

El sistema de refrigeración del motor está sometido a presión, especialmente con el motor caliente. Si abre el tapón, existe peligro de sufrir quemaduras debido a las salpicaduras del líquido refrigerante caliente. Existe peligro de sufrir lesiones.

Deje que el motor se enfríe antes de abrir el tapón. Utilice gafas y guantes protectores durante el proceso de apertura. Abra lentamente el tapón para dejar escapar la presión.

##### ⚠ ADVERTENCIA

Algunos componentes del compartimento del motor pueden alcanzar temperaturas muy elevadas, como por ejemplo, el motor, el radiador y los componentes del sistema de escape. Existe peligro de sufrir lesiones al realizar trabajos en el compartimento del motor.

Si es posible, deje que el motor se enfríe y toque solo los componentes descritos a continuación.

- ❗ Solo se puede comprobar y corregir el nivel de líquido refrigerante con el motor frío. La comprobación del líquido refrigerante cuando está demasiado caliente, puede conllevar daños en el motor o en su sistema de refrigeración.



Vehículos con motor diesel (ejemplo)

- ▶ Detenga el vehículo sobre una superficie plana. Compruebe el nivel del líquido refrigerante solo con el vehículo parado en posición horizontal y el motor frío.
- ▶ Gire la llave a la posición **2** de la cerradura de encendido (▷ página 112).
- ▶ Compruebe la indicación de temperatura del líquido refrigerante en el cuadro de instrumentos (▷ página 27). La temperatura del líquido refrigerante debe aparecer en la mitad izquierda de la indicación.
- ▶ Gire la llave a la posición **0** de la cerradura de encendido (▷ página 112).
- ▶ Abra el capó del motor (▷ página 197).
- ▶ Gire despacio el tapón ② aproximadamente media vuelta en sentido contrario al de las agujas del reloj y deje que escape la presión.
- ▶ Continúe girando el tapón ② en sentido contrario al de las agujas del reloj y retirelo. El volumen de líquido refrigerante existente en el depósito de expansión de líquido refrigerante ① es suficiente si el líquido refrigerante frío se encuentra entre las marcas MIN y MAX. Si el líquido refrigerante caliente se encuentra aproximadamente a 1,5 cm por encima de la

marca MAX, hay suficiente líquido refrigerante en el depósito de expansión del líquido refrigerante ①.

- ▶ En caso necesario, añada líquido refrigerante verificado y autorizado por Mercedes-Benz.
- ▶ Coloque el tapón ② y gírelo en el sentido de las agujas del reloj hasta el tope.
- ▶ Cierre el capó del motor (▷ página 197).

Información adicional sobre el líquido refrigerante (▷ página 255).



## Sistema lavaparabrisas

### ⚠ ADVERTENCIA

Si la función de parada y arranque ECO está conectada, el motor puede ponerse en marcha de forma involuntaria, por ejemplo, si pisa el pedal del embrague. Si se llevan a cabo trabajos en el motor en esa situación, existe peligro de sufrir lesiones por las piezas móviles del motor.

Desconecte la función de parada y arranque ECO antes de efectuar trabajos en el motor.

### ⚠ ADVERTENCIA

El líquido limpiacristales concentrado puede inflamarse si se derrama sobre partes calientes del motor o el sistema de escape. Hay peligro de incendio y de lesiones.

Asegúrese de que no se derrame líquido limpiacristales concentrado junto a la boca de llenado.

### ⚠ ADVERTENCIA

Algunos componentes del compartimento del motor pueden alcanzar temperaturas muy elevadas, como por ejemplo, el motor, el radiador y los componentes del sistema de escape. Existe peligro de sufrir lesiones al realizar trabajos en el compartimento del motor.

Si es posible, deje que el motor se enfríe y toque solo los componentes descritos a continuación.

Vehículos con motor diésel (ejemplo)

- ▶ Abra el capó del motor (▷ página 197).
- ▶ Tire del tapón ① hacia arriba sujetándolo por la lengüeta.
- ▶ Rellene la mezcla de agua de lavado.
- ▶ Presione el tapón ① en la boca de llenado hasta que quede enclavado.
- ▶ Cierre el capó del motor (▷ página 197).

Más información sobre el líquido limpiacristales/producto anticongelante (▷ página 256).

## Mantenimiento

### Avisos de servicio de mantenimiento



El indicador de intervalos de mantenimiento ASSYST le indica aproximadamente un mes o 3.000 km antes el momento en que debe efectuar el siguiente mantenimiento prescrito. En dicho momento se muestra un aviso en el visualizador durante la marcha o al conectar el encendido.

Información sobre el trabajo de mantenimiento y los intervalos de mantenimiento (vea el Cuaderno de mantenimiento correspondiente).

En cualquier taller de servicio oficial Mercedes-Benz puede obtener información más precisa al respecto.

- ❗ El indicador de intervalos de mantenimiento ASSYST no muestra ninguna información sobre el nivel del aceite del motor. Tenga en cuenta las indicaciones sobre el nivel del aceite del motor (▷ página 199).

En el visualizador multifuncional se muestra durante algunos segundos un aviso de servicio de mantenimiento, por ejemplo:

-  **MANTENIMIENTO en ... KM**
-  **CAMBIO DE ACEITE VENCE PRONTO**
-  **CAMBIO DE ACEITE VENCIDO**

El momento en que debe efectuar el mantenimiento se muestra en días o kilómetros, según el rendimiento de marcha.

El indicador de intervalos de mantenimiento ASSYST registra solo los periodos en los que la batería está embornada.

Para que puedan efectuarse los trabajos de mantenimiento en función del tiempo:

- ▶ Visualice en el visualizador multifuncional y anote la fecha de ejecución de los trabajos de mantenimiento antes de desembornar la batería.

O bien:

- ▶ Después del embornado de la batería, reste el tiempo en que se encontró desembornada la batería de la fecha indicada para los trabajos de mantenimiento.

### Visualización del aviso de servicio de mantenimiento

- ▶ Mantenga pulsada la tecla del cuadro de instrumentos (> página 142) hasta que se visualice el menú de servicio.

### Lo que debe tener en cuenta

#### Reposición del indicador de intervalos de mantenimiento

- ❗ Si el indicador de intervalos de mantenimiento ha sido reposicionado por error, encargue que corrijan el ajuste en un taller especializado.

Encargue la realización de los trabajos de mantenimiento tal y como se describen en el Cuaderno de mantenimiento. De lo contrario se puede originar un desgaste elevado y daños en el vehículo o en sus grupos.

Cuando el taller especializado, por ejemplo, un taller de servicio oficial Mercedes-Benz, haya realizado los trabajos de mantenimiento, se reposicionará el indicador de intervalos de man-

tenimiento. Allí podrá obtener información adicional, por ejemplo, sobre los trabajos de mantenimiento.

### Medidas de mantenimiento especiales

El intervalo de mantenimiento prescrito está adaptado al funcionamiento normal del vehículo. En condiciones difíciles de servicio o en caso de una solicitud mayor del vehículo se deberán realizar trabajos de mantenimiento con mayor frecuencia de lo obligatorio, por ejemplo:

- en recorridos urbanos regulares con frecuentes paradas intermedias
- si se realizan principalmente trayectos cortos
- si se utiliza con frecuencia en montaña o sobre vías en mal estado
- si se utiliza con frecuencia en ralentí continuo.

En estas condiciones de servicio u otras similares, por ejemplo, haga sustituir con más frecuencia el filtro de aire, el aceite de motor y el filtro de aceite. Si la solicitud es mayor, los neumáticos deben comprobarse con más frecuencia. Para más información diríjase a un taller especializado, por ejemplo, un taller de servicio oficial Mercedes-Benz.

### Viaje al extranjero

También en el extranjero dispone de una amplia red de talleres de servicio oficial Mercedes-Benz. En el capítulo Cuaderno de mantenimiento puede obtener los números de teléfonos actuales de nuestra línea directa donde le brindarán la ayuda necesaria en el extranjero.

## Conservación

### Indicaciones para la conservación

#### **Indicación ecológica**

Deseche ecológicamente los envases vacíos y los paños de limpieza.

- ❗ Para efectuar la limpieza de su vehículo no utilice:

- paños secos, ásperos o duros
- productos estregantes o abrasivos

- disolventes
- productos de limpieza que contengan disolventes

Evite frotar la superficie.

Evite el contacto de objetos duros, por ejemplo, una rasqueta para hielo o un anillo, con las superficies y las láminas protectoras. De lo contrario, podría arañar o dañar las superficies y las láminas protectoras.

**!** No deje su vehículo parado durante un largo periodo de tiempo después de haberlo limpiado, en especial después de haber limpiado las llantas con detergente para llantas. Los detergentes para llantas pueden aumentar el grado de corrosión de los discos y de los forros de freno. Por lo tanto, después de una limpieza, conduzca durante varios minutos. Al frenar se calientan y se secan los discos y los forros de freno. Sólo entonces puede dejar su vehículo parado durante un largo periodo de tiempo.

La limpieza regular de su vehículo es un requisito indispensable para mantener la calidad a largo plazo.

Para la limpieza, utilice los productos de conservación y limpieza recomendados y homologados por Mercedes-Benz.

## Conservación del exterior

### Túnel de lavado

#### Indicaciones de seguridad importantes

##### ADVERTENCIA

Después del lavado del vehículo, los frenos tienen un efecto de frenado reducido. Existe peligro de accidente.

Después de lavar el vehículo, frene el vehículo con precaución teniendo en cuenta la situación del tráfico hasta que vuelva a recuperar el efecto de frenado pleno.

**!** Para evitar daños en el vehículo, antes del lavado del vehículo en el túnel de lavado preste atención a que:

- el túnel de lavado sea adecuado para el tamaño del vehículo
- las ventanillas laterales y las ventanillas del techo basculantes hayan quedado completamente cerradas
- los limpiaparabrisas y el limpialunetas trasero estén desconectados
- el ventilador de la climatización esté desconectado
- los retrovisores exteriores estén plegados
- la antena de techo esté desenroscada.

#### Túneles de lavado con dispositivo de remolcado, vehículos con cambio de doble embrague 6G-DCT

El motor solo se puede arrancar en la posición de aparcamiento **P**.

**!** Utilice únicamente túneles de lavado con dispositivo de remolcado en los que no se precise parar el motor. De lo contrario:

- el vehículo siguiente podría colisionar si acopla la posición de aparcamiento **P** al final del túnel de lavado
- el dispositivo de remolcado se puede bloquear si acopla la posición de aparcamiento **P** demasiado pronto

**!** Acople la posición de punto muerto **N** en un túnel de lavado con dispositivo de remolcado. Si acopla otra posición del cambio podría provocar daños en el vehículo.

- ▶ Utilice túneles de lavado con dispositivo de remolcado con el motor en marcha.
- ▶ Acople la posición de punto muerto **N**.

##### ADVERTENCIA

Si debe parar el motor en un túnel de lavado con dispositivo de remolcado, el proceso de arranque puede durar demasiado al final del túnel de lavado. El vehículo siguiente podría colisionar. Existe peligro de accidente.

Utilice únicamente túneles de lavado con dispositivo de remolcado en los que no se precise parar el motor.

### Antes del lavado del vehículo en el túnel de lavado

Puede limpiar el vehículo desde el principio en un túnel de lavado automático.

- ▶ Cierre las ventanillas laterales (▷ página 66).
- ▶ Cierre la ventanilla del techo basculante delantera (▷ página 69).
- ▶ Desconecte el limpiaparabrisas (▷ página 93).
- ▶ Desconecte el limpiapunetas trasero (▷ página 94).
- ▶ Desconecte los sopladores de la climatización (▷ página 98).
- ▶ Limpie previamente el vehículo en caso de suciedad incrustada.
- ▶ Pliegue los retrovisores exteriores (▷ página 80).
- ▶ Desenrosque la antena de techo.

### Después del lavado del vehículo en el túnel de lavado

- ▶ Retire la cera del parabrisas y de las gomas de las escobillas limpiaparabrisas. De esta forma evitará la formación de estrías y reducirá los ruidos de barrido causados por los residuos existentes en el cristal.
- ▶ Despliegue los retrovisores exteriores (▷ página 80).
- ▶ Enrosque y apriete la antena de techo.
- ▶ **Antena de techo con ajuste progresivo:** bascule la antena de techo en el soporte a la posición deseada.

### Lavado manual

En algunos países, el lavado manual solo está autorizado en instalaciones de lavado previstas especialmente para este fin. Tenga en cuenta las disposiciones legales específicas de cada país.

- ▶ No utilice agua caliente y no efectúe el lavado del vehículo bajo la luz solar directa.
- ▶ Utilice para la limpieza una esponja para vehículos blanda.
- ▶ Utilice un producto de limpieza suave, por ejemplo, un champú para automóviles homologado por Mercedes-Benz.
- ▶ Limpie detenidamente el vehículo con un chorro de agua suave.

- ▶ No dirija el chorro de agua directamente a la rejilla de entrada de aire.
- ▶ Utilice agua abundante y enjuague la esponja con frecuencia.
- ▶ Enjuague el vehículo con agua limpia y séquelo detenidamente con una gamuza.
- ▶ No deje que el producto de limpieza se seque sobre la pintura.

Elimine cuidadosamente y lo antes posible todas las sedimentaciones de sal anticongelante durante el uso del vehículo en invierno.

### Aparato de limpieza a alta presión

#### ADVERTENCIA

El chorro de agua de una tobera de chorro redondo (fresa para barro) puede provocar daños no apreciables a simple vista en el neumático o las piezas del tren de rodaje. Los componentes con este tipo de daños pueden averiarse de forma repentina. Existe peligro de accidente.

No utilice aparatos de limpieza a alta presión con toberas de chorro redondo para la limpieza de su vehículo. Encargue inmediatamente la sustitución de los neumáticos o las piezas del tren de rodaje dañados.

**!** En ningún caso use un aparato de limpieza a alta presión en el habitáculo del vehículo. Debido a que la cantidad de agua producida por el aparato de limpieza a alta presión y la niebla de la pulverización asociada a éste pueden dañar considerablemente el vehículo.

**!** Mantenga una distancia entre el vehículo y la tobera del aparato de limpieza a alta presión de como mínimo 30 cm. El fabricante del aparato le proporcionará información sobre la distancia adecuada.

Mueva la tobera del aparato de limpieza a alta presión mientras esté limpiando el vehículo.

No dirija el chorro directamente hacia:

- los neumáticos
- las rendijas de las puertas, las rendijas del techo, las juntas, etc.
- los componentes eléctricos
- la batería
- las conexiones por enchufe
- las bombillas



- las juntas
- las molduras
- las ranuras de ventilación

Los daños producidos en las juntas o en los componentes eléctricos pueden provocar fugas o averías.

## Limpeza de las ruedas

**!** No utilice productos de limpieza ácidos para llantas para eliminar el polvo de frenado, ya que, de lo contrario, podrían dañarse los tornillos de rueda y los componentes del freno.

**!** No deje su vehículo parado durante un largo periodo de tiempo después de haberlo limpiado, en especial después de haber limpiado las llantas con detergente para llantas. Los detergentes para llantas pueden aumentar el grado de corrosión de los discos y de los forros de freno. Por lo tanto, después de una limpieza, conduzca durante varios minutos. Al frenar se calientan y se secan los discos y los forros de freno. Sólo entonces puede dejar su vehículo parado durante un largo periodo de tiempo.

## Limpeza de la pintura

**!** Nunca coloque sobre superficies pintadas:

- adhesivos
- láminas adhesivas
- rótulos magnéticos ni similares

De lo contrario, podría dañar la pintura.

- ▶ Elimine lo antes posible la suciedad evitando frotar demasiado fuerte.
- ▶ Reblandezca los restos de insectos con quitainsectos y, a continuación, enjuague la superficie tratada.
- ▶ Reblandezca los excrementos de aves con agua y, a continuación, enjuague la superficie tratada.
- ▶ Elimine el líquido refrigerante, el líquido de frenos, la resina de árboles y las manchas de aceite, combustible y grasas frotando ligeramente con un paño impregnado de producto de limpieza o de gasolina.
- ▶ Elimine las salpicaduras de alquitrán con quitabreas.
- ▶ Elimine la cera con un disolvente para silicona.

No siempre podrá eliminarla por completo:

- los rasguños
- los sedimentos de sustancias agresivas
- la corrosión
- los daños ocasionados por un tratamiento inadecuado

Diríjase en dicho caso a un taller especializado.

## Limpeza de los cristales

### ADVERTENCIA

Si los limpiaparabrisas se ponen en funcionamiento mientras está efectuando la limpieza del parabrisas o de las escobillas limpiaparabrisas, podría quedar aprisionado. Existe peligro de sufrir lesiones.

Desconecte siempre los limpiaparabrisas y el encendido antes de proceder a la limpieza del parabrisas o de las escobillas limpiaparabrisas.

**!** Fíjese en que al levantar los brazos del limpiaparabrisas no se dañe el capó del motor.

**!** No utilice paños secos, agentes abrasivos, disolventes ni productos de limpieza que contengan disolventes para la limpieza del lado interior de los cristales. Evite el contacto de objetos duros, por ejemplo, una rasqueta para hielo o un anillo, con el lado interior de los cristales. De lo contrario, los cristales podrían sufrir desperfectos.

**!** Limpie regularmente los desagües del parabrisas y de la luneta trasera. En determinadas circunstancias, debido a los residuos medioambientales, como las hojas, las flores y el polen, el agua no se evacua. Esto puede provocar daños por corrosión y averías en los componentes electrónicos.

- ▶ Limpie el lado exterior e interior de los cristales con un paño húmedo y un producto de limpieza autorizado y recomendado por Mercedes-Benz.

## Limpeza de las escobillas limpiaparabrisas

### ADVERTENCIA

Si los limpiaparabrisas se ponen en funcionamiento mientras está efectuando la limpieza

del parabrisas o de las escobillas limpiaparabrisas, podría quedar aprisionado. Existe peligro de sufrir lesiones.

Desconecte siempre los limpiaparabrisas y el encendido antes de proceder a la limpieza del parabrisas o de las escobillas limpiaparabrisas.

**!** Fíjese en que al levantar los brazos del limpiaparabrisas no se dañe el capó del motor.

**!** No tire de la escobilla limpiaparabrisas. De lo contrario, puede causar desperfectos en la misma.

**!** No limpie las escobillas limpiaparabrisas con demasiada frecuencia y evite frotar en exceso. De lo contrario se puede dañar el revestimiento de grafito. De esta forma, podrían originarse ruidos aerodinámicos.

▶ Levante los brazos del limpiaparabrisas y manténgalos sujetos.

▶ Limpie las escobillas limpiaparabrisas con cuidado con un paño húmedo.

▶ Vuelva a abatir los brazos del limpiaparabrisas sobre el parabrisas antes de conectar el encendido.

**!** Vuelva a abatir el brazo del limpiaparabrisas sobre el parabrisas con precaución. Si el brazo limpiaparabrisas golpea repentinamente el parabrisas, podría dañarlo.

### Limpieza del alumbrado exterior

**!** Utilice exclusivamente productos de limpieza o paños de limpieza adecuados para cubiertas de plástico. Los líquidos limpiacristales y los paños de limpieza no adecuados podrían arañar o dañar las cubiertas de plástico del alumbrado exterior.

▶ Limpie las cubiertas de plástico del alumbrado exterior con una esponja húmeda y un producto de limpieza suave, por ejemplo, un champú para automóviles de Mercedes-Benz, o con paños de limpieza.

### Limpieza de los sensores

**!** Si limpia los sensores con un aparato de limpieza a alta presión, mantenga una distancia de como mínimo 30 cm entre el vehículo y la tobera del aparato de limpieza a alta pre-

sión. El fabricante del aparato le proporcionará información sobre la distancia adecuada.



▶ Limpie los sensores (1) de los sistemas de conducción con agua, jabón y un paño suave.

### Limpieza de la cámara de marcha atrás

**!** No limpie el objetivo de la cámara ni el entorno de la cámara de marcha atrás con un aparato de limpieza a alta presión.



Cámara de marcha atrás (ejemplo)

▶ Limpie el objetivo de la cámara (1) con agua limpia y un paño suave.

### Limpieza de la salida de escape

**!** No limpie el tubo de escape con productos de limpieza ácidos como, por ejemplo, productos de limpieza sanitarios, productos de limpieza para llantas.

▶ Limpie el tubo de escape con un producto de limpieza verificado y autorizado por Mercedes-Benz.

La suciedad ocasionada por remolinos puede provocar la corrosión de la superficie bajo la acción de productos abrasivos e influencias

medioambientales agresivas. Si limpia regularmente el tubo de escape, especialmente en invierno y tras el lavado del vehículo, podrá volver a recuperar su brillo original.

## Limpieza del dispositivo de remolque

### ♻️ Indicación ecológica

Deseche ecológicamente los trapos embebidos de aceite o grasa.

**!** No limpie el cuello de rótula con un aparato de limpieza a alta presión. No utilice disolventes.

**!** Tenga en cuenta las indicaciones para la limpieza que figuran en las Instrucciones de servicio del fabricante del enganche para remolque.

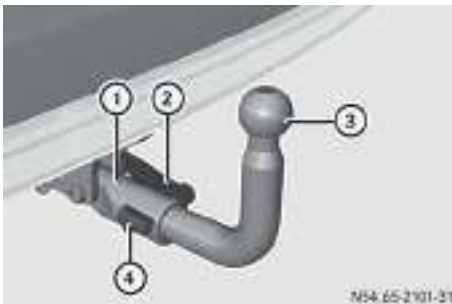

- ▶ Elimine la capa de herrumbre, por ejemplo, con un cepillo de alambres.
- ▶ Elimine la suciedad con un cepillo o con un paño limpio que no desprenda pelusas.
- ▶ Tras la limpieza del perno guía del perno de seguridad ② y de la rótula ③ acéitelos ligeramente o engráselos.
- ▶ Trate el candado ④ y el alojamiento del cuello de rótula ① con un aceite que no contenga ácido ni resinas.
- ▶ Compruebe el funcionamiento del dispositivo de enganche para remolque en el vehículo.

**i** También puede encargar los trabajos de limpieza del cuello de rótula y del dispositivo de enganche para remolque en un taller especializado, por ejemplo, un taller de servicio oficial Mercedes-Benz.

## Limpieza de los listones estanqueizantes de las dos ventanillas del techo basculantes delanteras

- ▶ Limpie y efectúe los cuidados de los listones estanqueizantes cada tres meses con productos de limpieza y de conservación recomendados y homologados por Mercedes-Benz.

## Limpieza del interior

### Limpieza con aparato de limpieza a alta presión

**!** Tenga en cuenta los siguientes puntos en la limpieza en húmedo del habitáculo de vehículo:

- En ningún caso use un aparato de limpieza a alta presión.
- Cuide que ningún líquido penetre o permanezca en rendijas o en espacios huecos.
- Cuide que haya suficientes orificios de ventilación y purga de aire durante la limpieza.
- Cuide que el habitáculo del vehículo se seque completamente después de la limpieza.

### Limpieza del visualizador

**!** No utilice para efectuar la limpieza:

- diluyentes a base de alcohol o gasolina
- productos de limpieza abrasivos
- productos de limpieza doméstica comercializados usualmente

Estos productos podrían dañar la superficie del visualizador. No ejerza presión sobre la superficie del visualizador durante la limpieza. Esto puede provocar daños irreparables en el visualizador.

- ▶ Al efectuar la limpieza, asegúrese de que el visualizador esté desconectado y se haya enfriado.
- ▶ Limpie la superficie del visualizador con un paño de microfibra convencional y un producto de limpieza adecuado para pantallas TFT/LCD.
- ▶ Seque la superficie del visualizador con un paño de microfibra seco.

## Limpieza de los revestimientos de plástico

### ADVERTENCIA

Las superficies del puesto de conducción pueden volverse porosas si utiliza productos de limpieza que contengan disolventes. Al activarse los airbags podrían desprenderse las piezas de plástico. Existe peligro de sufrir lesiones.

No utilice productos de limpieza que contengan disolventes para la limpieza del puesto de conducción.

 No fije en ningún caso sobre las superficies de plástico:

- adhesivos
- láminas adhesivas
- ambientadores u objetos similares

De lo contrario, podría dañar el plástico.

 Evite que cosméticos, repelentes de insectos o cremas solares entren en contacto con los revestimientos de plástico. De este modo se conservará la estética de las superficies de alta calidad.

► Limpie los revestimientos de plástico con un trapo húmedo que no desprenda pelusas, por ejemplo, un paño de microfibra.

► **Suciedad más persistente:** utilice para la limpieza los productos de conservación y limpieza recomendados y homologados por Mercedes-Benz.

Es posible que la superficie cambie de color brevemente. Espere hasta que la superficie se haya secado.

## Limpieza del volante y de la palanca del cambio

► Efectúe la limpieza con un paño húmedo o utilice un conservante para el cuero recomendado y homologado por Mercedes-Benz.

## Limpieza de las molduras

 No utilice productos de limpieza que contengan disolventes, como quitabreas o productos de limpieza para llantas, ni pulimentos o cera. De lo contrario, podría dañar la superficie.

► Limpie las molduras de adorno con un trapo húmedo que no desprenda pelusas, por ejemplo, un paño de microfibra.

► **Suciedad más persistente:** utilice los productos de limpieza recomendados y homologados por Mercedes-Benz.

## Limpieza de los tapizados de los asientos

 Limpie los tapizados de tela con solución jabonosa del 1%, por ejemplo, detergente, paño de microfibra humedecido. Para evitar que queden señales, frote con cuidado y realice la limpieza sobre todas las partes de la tapicería. A continuación, deje secar el asiento. El resultado de la limpieza dependerá del tipo de suciedad y del tiempo transcurrido desde que se produjo.

 Tenga en cuenta que deberá limpiar regularmente el tapizado para mantener la calidad estética y táctil del mismo a largo plazo.

## Limpieza de los cinturones de seguridad

### ADVERTENCIA

Los cinturones de seguridad pueden volverse notablemente frágiles si los decolora o los tiñe. Como consecuencia, los cinturones de seguridad podrían romperse o fallar, por ejemplo, en caso de accidente. Existe un elevado peligro de sufrir lesiones o peligro de muerte.

No decolore nunca ni tiña los cinturones de seguridad.

 No limpie los cinturones con productos de limpieza químicos. No seque los cinturones calentándolos a una temperatura superior a 80 °C o exponiéndolos a la luz solar directa.

► Utilice agua limpia y templada y una solución jabonosa.

## Limpieza del revestimiento interior del techo y las alfombrillas

► **Revestimiento del techo:** en caso de suciedad persistente, utilice un cepillo blando o un

producto de limpieza recomendado y homologado por Mercedes-Benz.

- **Alfombrillas:** utilice los productos de limpieza para alfombrillas y tejidos recomendados y homologados por Mercedes-Benz.

## Datos de interés

- i** Estas Instrucciones de servicio describen los equipamientos de serie y opcionales de todos los modelos de vehículos que estaban disponibles hasta el momento del cierre de la redacción de estas Instrucciones de servicio. Pueden existir variaciones para determinados países. Tenga en cuenta que es posible que su vehículo no esté equipado con todas las funciones aquí descritas. Esto concierne asimismo a los sistemas y funciones relevantes desde el punto de vista de la seguridad.
- i** Lea la información acerca del taller especializado cualificado (► página 20).

## ¿Dónde encontrar...?

### Triángulo de preseñalización y bolsa botiquín

#### Triángulo de advertencia

##### Extracción del triángulo de advertencia

El triángulo de advertencia se encuentra en el compartimento portaobjetos de la puerta del acompañante.

- Saque el triángulo de advertencia del compartimento portaobjetos.

##### Ensamblaje del triángulo de advertencia



- Despliegue las patas de apoyo ③ hacia los lados y hacia abajo.
- Desplace hacia arriba los reflectores laterales ② hasta formar un triángulo y fíjelos entre sí con el botón de presión superior ①.

## Botiquín de primeros auxilios

### Indicaciones de carácter general

- i** Verifique como mínimo una vez al año la fecha de caducidad indicada en el botiquín de primeros auxilios. Sustituya el contenido en caso necesario y reemplace los componentes que falten.

### Vehículos sin techo panorámico y dos ventanillas del techo basculantes delanteras



- ① Bandeja portaobjetos superior delantera
- ② Botiquín de primeros auxilios

### Vehículos con techo panorámico y dos ventanillas del techo basculantes delanteras

El botiquín de primeros auxilios se encuentra en el compartimento portaobjetos de la puerta del conductor (► página 180).

### Extintor

El extintor se encuentra debajo del asiento del acompañante. En vehículos con asiento del acompañante plegable, el extintor se encuentra debajo del asiento del conductor.



Asiento del acompañante (ejemplo)

► **Extracción del extintor:** en caso necesario, ajuste hacia atrás el asiento del conductor o del acompañante (> página 73).

- Tire de la brida ② hacia arriba.
- Retire la cinta de velcro ①.
- Saque el extintor ③ de la fijación.

**i** Encargue el llenado del extintor cada vez que lo use, y su revisión cada uno o dos años. De lo contrario, podría fallar en caso de emergencia.

Tenga en cuenta las disposiciones legales específicas de cada país.

### Herramientas para cambio de rueda

Las herramientas para cambio de rueda se encuentran en el compartimento derecho del portaequipajes.

**i** Los vehículos están equipados de fábrica con las herramientas necesarias, por ejemplo, gato o llave para ruedas, para efectuar un cambio de rueda. Pueden darse divergencias específicas del país.

Las herramientas para cambio de rueda incluyen:

- Llave para ruedas
- Argolla para remolcado
- Gato, en función de la ejecución de modelo

**i** El gato tiene un peso aproximado de 2,2 kg. La carga portante máxima del gato figura en el rótulo adhesivo del mismo.

El gato no necesita mantenimiento. En caso de fallo en el funcionamiento, póngase en contacto con un taller especializado.

### Extracción de las herramientas para cambio de rueda

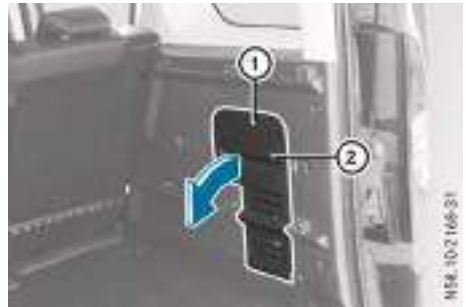

Vehículos con revestimiento lateral, variante A (ejemplo)



Vehículos con revestimiento lateral, variante B (ejemplo)



Juego de herramientas para cambio de rueda, variante A (ejemplo)



Juego de herramientas para cambio de rueda, vehículos sin revestimiento lateral (ejemplo)

- ▶ Abra el portón trasero/puerta posterior.
- ▶ **Vehículos sin revestimiento lateral:** extraiga las herramientas para cambio de rueda ③.
- ▶ **Vehículos con revestimiento lateral:** en función de la ejecución de modelo, extraiga y retire hacia adelante o abajo la tapa ① por el asidero ②.
- ▶ Desenrosque la rueda de mano con la barra roscada ④.
- ▶ Retire las herramientas para cambio de rueda ①.

### Almacenamiento de las herramientas para cambio de rueda, vehículos con revestimiento lateral:

- ▶ Coloque las herramientas para cambio de rueda ③. Preste atención a que el pasador ⑥ se encuentre en el alojamiento ⑤.
- ▶ Apriete la rueda de mano con la barra roscada ④.
- ▶ Inserte la tapa ① con el saliente en el revestimiento lateral y, en función de la ejecución de modelo, desplácela hacia atrás o hacia arriba hasta que la tapa quede enclavada.

## Pinchazo de un neumático

### Preparación del vehículo

Su vehículo puede estar equipado con:

- kit TIREFIT (▷ página 214)
- una rueda de repuesto (▷ página 245)

Información sobre el cambio/montaje de la rueda (▷ página 239).

- ▶ Aparque el vehículo sobre una superficie firme, plana y no resbaladiza que esté lo más alejada posible del tráfico.
- ▶ Conecte el sistema de intermitentes de advertencia.
- ▶ Accione el freno de estacionamiento.
- ▶ Coloque las ruedas delanteras en la posición de marcha en línea recta.
- ▶ **Vehículos con cambio manual:** acople la primera marcha o la marcha atrás R.
- ▶ **Vehículos con cambio de doble embrague 6G-DCT:** acople la posición de aparcamiento P.
- ▶ **Todos los vehículos:** pare el motor.
- ▶ Haga bajar a los pasajeros del vehículo. Asegúrese de que bajen por la parte de la vía que no presente peligro.
- ▶ Asegúrese de que los pasajeros permanezcan fuera de la zona de peligro durante el pinchazo, por ejemplo, detrás del guardarraíl.
- ▶ Baje del vehículo. Tenga en cuenta la situación del tráfico.
- ▶ Cierre la puerta del conductor.
- ▶ Coloque el triángulo de preseñalización (▷ página 212) a suficiente distancia. Respete las normas legales.
- ▶ Descargue el equipaje pesado.

### Kit TIREFIT

#### Utilización del kit TIREFIT

Con el hermetizante para neumáticos puede hermetizar incisiones punzantes de hasta 4 mm, especialmente en la banda de rodadura del neumático. Puede utilizar el hermetizante para neumáticos a temperaturas exteriores de hasta -20 °C.

No extraiga los cuerpos extraños incrustados en el neumático, por ejemplo, un tornillo o un clavo.



### ⚠ ADVERTENCIA

El producto sellador de neumáticos no puede prestarle la ayuda suficiente por no poder hermetizar el neumático en los siguientes casos:

- En caso de incisiones cortantes o punzantes en el neumático que sean de mayor tamaño que el indicado anteriormente.
- En caso de existir desperfectos en la llanta.
- Si ha circulado con una presión de inflado del neumático muy baja o incluso con el neumático totalmente desinflado.

Existe peligro de accidente.

No prosiga la marcha. Póngase en contacto con un taller especializado.

### ⚠ ADVERTENCIA

El producto sellador de neumáticos es perjudicial para la salud y provoca irritaciones. No debe entrar en contacto con la piel, los ojos o la ropa ni ingerirse. No aspire los vapores. Mantenga el producto sellador de neumáticos fuera del alcance de los niños. Existe peligro de sufrir lesiones.

Si entra en contacto con el producto sellador de neumáticos, tenga en cuenta lo siguiente:

- Enjuague de inmediato con agua el producto sellador de neumáticos que haya entrado en contacto con la piel.
- Si el producto sellador de neumáticos ha entrado en contacto con los ojos, lávese inmediatamente los ojos de forma minuciosa con agua limpia.
- En caso de haber ingerido el producto sellador de neumáticos, enjuáguese inmediatamente la boca de forma minuciosa y beba agua en abundancia. No provoque el vómito y acuda enseguida a un médico.
- Cámbiese enseguida la ropa que se haya ensuciado con el producto sellador de neumáticos.
- Si le aparecen reacciones alérgicas, acuda inmediatamente a un médico.

Tenga en cuenta también las indicaciones de seguridad del fabricante incluidas en el rótulo adhesivo del compresor de inflado de neumáticos y en el rótulo adhesivo de la botella de relleno del hermetizante para neumáticos.

- i** Si se ha derramado hermetizante para neumáticos, deje que se seque. Una vez seco puede retirarlo como si fuera una lámina. Si se ha ensuciado su ropa con el hermetizante para neumáticos, llévela lo antes posible a una tintorería para lavarla con percloroetileno.

**i** Encargue la sustitución del hermetizante para neumáticos cada cuatro años en un taller especializado.

**i** El compresor de inflado de neumáticos tiene un peso aproximado de 0,7 kg.

A una distancia de aprox. 1,0 m del compresor de inflado de neumáticos y unos 1,6 m por encima del suelo, son válidos los siguientes niveles de presión acústica:

- Nivel de presión acústica de emisión  $L_{pA}$   
86 dB(A)
- Nivel de presión acústica de pico  $L_{pC, peak}$   
88 dB(A)

El compresor de inflado de neumáticos no necesita mantenimiento. En caso de fallo en el funcionamiento, póngase en contacto con un taller especializado.

- ▶ Prepare el vehículo (> página 214).
- ▶ No extraiga los cuerpos extraños introducidos en el neumático, por ejemplo, un tornillo o un clavo.
- ▶ Saque la botella de hermetizante para neumáticos, el rótulo adhesivo "máx. 80 km/h" y el compresor de inflado de neumáticos del compartimento portaobjetos izquierdo del espacio de carga.

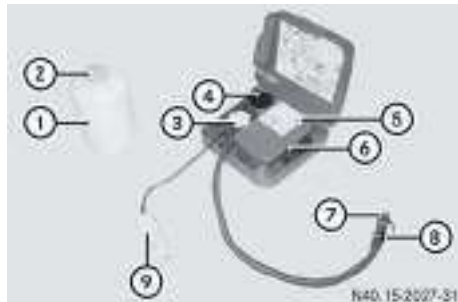

► Pegue el rótulo adhesivo con la indicación de advertencia ⑤ en el campo visual del conductor en el puesto de conducción.

► Quite la tapa ② de la botella de hermetizante para neumáticos y la tapa de la rosca ③.

**i** No quite la lámina de cierre de la botella de hermetizante para neumáticos ①.

► Atornille la botella de hermetizante para neumáticos ① con la cabeza hacia abajo en la rosca ③.

► Gire la caperuza de la válvula del neumático pinchado.

► Atornille la pieza final de la rosca ⑦ del tubo flexible de llenado a la válvula.

► Enchufe el conector ⑨ en la caja de enchufe de 12 V situada en la parte delantera de la consola central (► página 195).

► Gire la llave a la posición 1 (► página 112) de la cerradura de encendido.

► Pulse el interruptor de encendido/apagado ⑥ del compresor de inflado de neumáticos.

El compresor de inflado de neumáticos se conecta. El neumático comienza a inflarse.

**i** Primero se bombea el hermetizante para neumáticos al interior del neumático. El manómetro ④ puede mostrar momentáneamente una presión de hasta aprox. 600 kPa (6 bares, 87 psi).

**No desconecte el compresor de inflado de neumáticos durante esta fase.**

► Para aumentar la presión continúe con el llenado, para reducirla gire el botón ⑧.

► Deje en marcha el compresor de inflado de neumáticos durante cinco minutos. A continuación, el neumático debe haber alcanzado una presión de como mínimo 180 kPa (1,8 bares, 26 psi).

**!** No haga funcionar el compresor de inflado de neumáticos durante más de diez minutos sin interrupción. De lo contrario, podría calentarse en exceso.

Utilice de nuevo el compresor de inflado de neumáticos una vez que se haya enfriado.

Si después de cinco minutos alcanza una presión de 180 kPa (1,8 bares, 26 psi), vea (► página 216).

Si después de cinco minutos no alcanza una presión de 180 kPa (1,8 bares, 26 psi), vea (► página 216).

## Presión de los neumáticos no alcanzada

Si después de cinco minutos no se alcanza la presión de inflado de 180 kPa (1,8 bar, 26 psi):

► Desconecte el compresor de inflado de neumáticos.

► Desenchufe el conector de la toma de corriente de 12 V en la consola central.

► Desenrosque el tubo flexible de inflado de la válvula del neumático defectuoso.

► Circule con el vehículo muy despacio aproximadamente 10 m hacia delante o hacia atrás.

► Infle de nuevo el neumático.

La presión de inflado del neumático debe haber alcanzado como mínimo un valor de 180 kPa (1,8 bares, 26 psi) transcurridos como máximo 5 minutos.

### ADVERTENCIA

Si una vez transcurrido el tiempo indicado el neumático no alcanza la presión de inflado indicada, es que está demasiado dañado. En este caso, el producto sellador de neumáticos no podrá servirle de ayuda. Los neumáticos dañados así como una presión de inflado de los neumáticos demasiado baja pueden afectar negativamente al comportamiento de frenado y las cualidades de marcha. Existe peligro de accidente.

No prosiga la marcha con el vehículo. Póngase en contacto con un taller especializado.

## Presión de los neumáticos alcanzada

### ADVERTENCIA

Un neumático hermetizado temporalmente con el producto sellador de neumáticos afecta negativamente a las cualidades de marcha y no es adecuado para circular a velocidades elevadas. Existe peligro de accidente. Adapte la forma de conducir a estas circunstancias y conduzca con precaución. No sobrepase la velocidad máxima indicada para un neumático hermetizado con el producto sellador de neumáticos.

**!** Es posible que salgan restos del producto sellador de neumáticos del tubo flexible de

inflado después de su uso. A causa de ello, podrían formarse manchas.

Por ello, coloque el tubo flexible de inflado en la bolsa de plástico contenida en el kit TIRE-FIT.

### **Indicación ecológica**

Encargue el desecho ecológico de la botella del producto sellador de neumáticos usado, por ejemplo, en un taller de servicio oficial Mercedes-Benz.

- ▶ Desconecte el compresor de inflado de neumáticos.
- ▶ Desenchufe el conector de la toma de corriente de 12 V en la consola central.
- ▶ Desenrosque el tubo flexible de inflado de la válvula del neumático defectuoso.
- ▶ Cierre la botella del producto sellador de neumáticos con la tapa.
- ▶ Guarde la botella del producto sellador de neumáticos, el compresor de inflado de neumáticos y el triángulo de advertencia.
- ▶ **Póngase inmediatamente en marcha.** De esta forma el producto sellador de neumáticos TIREFIT se distribuye por el neumático.
- ▶ Detenga el vehículo en un lugar adecuado, por ejemplo, un aparcamiento o una gasolinera, después de aproximadamente 10 minutos de marcha.
- ▶ Compruebe de nuevo la presión de inflado de los neumáticos.  
La presión del inflado debe alcanzar como mínimo 130 kPa (1,3 bares, 20 psi).

### **ADVERTENCIA**

Si después de circular durante un trayecto corto el neumático no alcanza la presión de inflado indicada, es que está demasiado dañado. En este caso, el producto sellador de neumáticos no podrá servirle de ayuda. Los neumáticos dañados así como una presión de inflado de los neumáticos demasiado baja pueden afectar negativamente al comportamiento de frenado y las cualidades de marcha. Existe peligro de accidente.

No prosiga la marcha con el vehículo. Póngase en contacto con un taller especializado.

Si la presión del inflado alcanza como mínimo 130 kPa (1,3 bares, 20 psi):

- ▶ Infle el neumático hasta alcanzar la presión de inflado recomendada. Para el valor de presión de inflado vea el borde de la puerta del conductor(> página 234).
- ▶ Guarde la botella del producto sellador de neumáticos, el compresor de inflado de neumáticos y el triángulo de advertencia.
- ▶ Diríjase a un taller especializado lo antes posible y encargue la sustitución de los neumáticos y del producto sellador de neumáticos.
- ▶ Encargue lo antes posible la sustitución de la botella del producto sellador de neumáticos y del tubo flexible de inflado en un taller especializado.

## Batería

### Indicaciones de seguridad importantes

Para efectuar trabajos en la batería como, por ejemplo, instalación y desinstalación, se necesitan herramientas especiales y un conocimiento especializado. Por ello, encargue siempre la realización de los trabajos en la batería en un taller especializado.

### **ADVERTENCIA**

Los trabajos realizados de forma incorrecta en la batería pueden, por ejemplo, causar un cortocircuito. Esto puede llevar a limitaciones funcionales de sistemas relevantes para la seguridad como, por ejemplo, el sistema de alumbrado, el sistema ABS (sistema antibloqueo de frenos) o el sistema ESP® (programa electrónico de estabilidad). La seguridad de funcionamiento de su vehículo podría verse limitada.

Podría perder el control del vehículo, por ejemplo:

- al frenar
- al realizar movimientos bruscos con el volante y/o circular a una velocidad inadecuada

Existe peligro de accidente.

En caso de cortocircuito o casos similares, póngase en contacto inmediatamente con un taller especializado. No prosiga la marcha. Encargue siempre la realización de los trabajos en la batería en un taller especializado.

Más indicaciones sobre:

- ABS (▷ página 51)
- ESP® (▷ página 52)

### ADVERTENCIA

La carga electrostática puede provocar la formación de chispas y, como consecuencia, la deflagración de la mezcla explosiva de gas de una batería. Existe peligro de explosión.

Justo antes de tocar la batería, toque la carrocería metálica para eliminar la carga electrostática existente.

La mezcla de gas altamente explosiva se produce al cargar la batería, así como al efectuar la ayuda al arranque.

Asegúrese siempre de que ni usted ni la batería tengan carga electrostática. La carga electrostática se genera, por ejemplo:

- al utilizar ropa sintética
- a través de la fricción de la vestimenta con el asiento
- si arrastra o desplaza la batería por suelos enmoquetados u otros materiales sintéticos
- si frota la batería con paños o bayetas

### ADVERTENCIA

Las baterías generan gas hidrógeno durante el proceso de carga. Si provoca un cortocircuito o se produce una formación de chispas, podría inflamarse el gas hidrógeno. Existe peligro de explosión.

- Asegúrese siempre de que el borne positivo de una batería conectada no entre en contacto con las piezas del vehículo.
- No deposite ningún objeto metálico ni herramienta sobre una batería.
- Observe estrictamente el orden descrito para el embornado y desembornado de los bornes de la batería.

- Asegúrese siempre de conectar polos de batería de la misma polaridad al efectuar el arranque mediante alimentación externa.
- Es imprescindible que tenga en cuenta el orden descrito de embornado y desembornado de los cables auxiliares de arranque al efectuar el arranque mediante alimentación externa.
- No emborne ni desemborne los bornes de la batería con el motor en marcha.

### ADVERTENCIA

El ácido de la batería es corrosivo. Existe peligro de sufrir lesiones.

Evite que entre en contacto con la piel, los ojos o la ropa. No aspire los gases generados por la batería. No se incline sobre la batería. Mantenga las baterías fuera del alcance de los niños. Enjuague de forma inmediata y minuciosamente los ácidos de la batería con abundante agua limpia y acuda enseguida a un médico.



### Indicación ecológica



Las baterías contienen sustancias nocivas. La ley prohíbe que se desechen junto con la basura doméstica. Deben recogerse por separado y ser recicladas de forma ecológica.



Deseché ecológicamente las baterías. Entregue las baterías descargadas en un taller especializado o en un punto de recogida de baterías usadas.

-  Encargue regularmente la comprobación de la batería en un taller especializado. Observe los intervalos de mantenimiento del Cuaderno de mantenimiento o diríjase a un taller especializado para obtener más información al respecto.
-  Encargue siempre la realización de los trabajos en la batería en un taller especializado. Si, en un caso excepcional, debe desembor-

nar usted mismo la batería, tenga en cuenta lo siguiente:

- Deberá desconectar el motor y retirar la llave. Compruebe que todos los testigos de control del cuadro de instrumentos estén apagados. De lo contrario, podrían averiarse grupos electrónicos tales como, por ejemplo, el generador.
- Retire primero el borne negativo y, a continuación, el borne positivo. No confunda bajo ningún concepto los bornes de la batería. De lo contrario, podría dañarse la electrónica del vehículo.
- En los vehículos con cambio de doble embrague 6G-DCT, el cambio queda bloqueado si ha acoplado la posición de aparcamiento **P** y la batería está desembornada. El vehículo queda asegurado para impedir su desplazamiento. Por tanto, no podrá mover el vehículo.

La batería y la cubierta del borne positivo deben estar firmemente montados durante el funcionamiento.

Siga las indicaciones de seguridad y las medidas de protección durante la manipulación de la batería.

Peligro de explosión



Está prohibido encender fuego, acercar llamas para iluminar y fumar al manipular la batería. Evite la formación de chispas.



El ácido de la batería es corrosivo. Evite que entre en contacto con la piel, los ojos o la ropa.

Utilice ropa de protección, en especial, guantes, delantal y mascarilla. Enjuague inmediatamente las salpicaduras de ácido con agua limpia. Acuda, en caso necesario, a un médico.



Utilice gafas protectoras.



Mantenga alejados a los niños.



Siga estas Instrucciones de servicio.

Por motivos de seguridad, Mercedes-Benz le recomienda utilizar exclusivamente baterías probadas y homologadas especialmente para su vehículo por Mercedes-Benz. Estas baterías ofrecen una alta protección contra el derrame para que los ocupantes no sufran lesiones al dañarse la batería en caso de accidente.

La batería del vehículo debe estar siempre suficientemente cargada para alcanzar su vida útil completa.

Si no utiliza el vehículo, la batería se puede descargar con el tiempo, así como le sucede a todas las baterías. En este caso, encargue el desembornado de la batería en un taller especializado. Para cargar la batería, también puede conectar uno de los cargadores recomendados por Mercedes-Benz. Póngase en contacto con un taller especializado para mayor información.

Si utiliza el vehículo sobre todo para trayectos cortos o permanece estacionado durante un periodo de tiempo largo, encargue una comprobación más frecuente del estado de carga de la batería. Si va a dejar estacionado el vehículo durante un periodo prolongado de tiempo, solicite asesoramiento en un taller de servicio especializado.

**i** Saque la llave si estaciona el vehículo y no necesita ningún consumidor eléctrico. De esta forma, el vehículo consumirá muy poca energía y se preservará la batería.

**i** Después de un corte de corriente, por ejemplo, si la batería estaba descargada, debe:

- ajustar el reloj
- introducir el código de radio

### Carga de la batería

#### ADVERTENCIA

Si la función de parada y arranque ECO está conectada, el motor puede ponerse en marcha de forma involuntaria, por ejemplo, si pisa el pedal del embrague. Si se llevan a cabo tra-

bajos en el motor en esa situación, existe peligro de sufrir lesiones por las piezas móviles del motor.

Desconecte la función de parada y arranque ECO antes de efectuar trabajos en el motor.

### ADVERTENCIA

Durante el proceso de carga y el arranque mediante alimentación externa, la batería puede generar una mezcla de gases explosiva. Existe peligro de explosión.

Es imprescindible que evite encender fuego, dejar las luces desprotegidas, la formación de chispas y fumar. Asegúrese de que durante el proceso de carga y el arranque mediante alimentación externa la ventilación sea suficiente. No se incline sobre la batería.

### ADVERTENCIA

El ácido de la batería es corrosivo. Existe peligro de sufrir lesiones.

Evite que entre en contacto con la piel, los ojos o la ropa. No aspire los gases generados por la batería. No se incline sobre la batería. Mantenga las baterías fuera del alcance de los niños. Enjuague de forma inmediata y minuciosamente los ácidos de la batería con abundante agua limpia y acuda enseguida a un médico.

### ADVERTENCIA

Una batería descargada puede congelarse ya a una temperatura cercana al punto de congelación. Si en esa situación efectúa el arranque mediante alimentación externa o carga la batería, podría escaparse gas de la batería. Existe peligro de explosión.

Si la batería está congelada, deje que se descongele antes de cargarla o efectuar el arranque mediante alimentación externa.

 Utilice únicamente cargadores con limitación de la corriente de carga a como máx. 14,8 V.

- ▶ Abra el capó del motor (▷ página 198).
- ▶ Conecte el cargador al contacto positivo y al punto de masa siguiendo el mismo orden que

el utilizado para la batería ajena en el arranque mediante alimentación externa (▷ página 221).

Si con temperaturas bajas no se encienden los testigos de control/advertencia en el cuadro de instrumentos, es muy probable que la batería descargada esté congelada. En este caso, no debe cargar la batería ni intentar arrancar el vehículo mediante alimentación externa. Al descongelar la batería puede reducir su vida útil. El sistema de encendido puede dificultarse, especialmente a bajas temperaturas. Encargue la revisión de la batería descongelada en un taller especializado.

No cargue la batería montada, a menos que utilice uno de los cargadores probados y homologados por Mercedes-Benz. El cargador adaptado especialmente para vehículos de Mercedes-Benz, probado y homologado por Mercedes-Benz, puede ser adquirido como accesorio. Este cargador permite cargar la batería estando montada. Póngase en contacto con un taller de servicio oficial Mercedes-Benz para más información sobre su disponibilidad. Lea las Instrucciones de servicio del cargador antes de cargar la batería.

Compruebe la batería si han transcurrido tres semanas entre la última comprobación o la última carga y el tiempo de inactividad de su batería.

Cargue la batería si la tensión es inferior a 12,2 V.

Si la parada del motor o tiempo de inactividad previsto del vehículo supera las tres semanas, desemborne el cable de masa de la batería. De esta forma evitará una descarga de la batería debido al consumo de corriente de reposo.

Para impedir que la batería se autodescargue, cárguela antes de la puesta en servicio del vehículo o transcurridos tres meses como máximo.

## Ayuda al arranque

### ADVERTENCIA

Si la función de parada y arranque ECO está conectada, el motor puede ponerse en marcha de forma involuntaria, por ejemplo, si pisa el pedal del embrague. Si se llevan a cabo trabajos en el motor en esa situación, existe peligro de sufrir lesiones por las piezas móviles del motor.

Desconecte la función de parada y arranque ECO antes de efectuar trabajos en el motor.

### ADVERTENCIA

El ácido de la batería es corrosivo. Existe peligro de sufrir lesiones.

Evite que entre en contacto con la piel, los ojos o la ropa. No aspire los gases generados por la batería. No se incline sobre la batería. Mantenga las baterías fuera del alcance de los niños. Enjuague de forma inmediata y minuciosamente los ácidos de la batería con abundante agua limpia y acuda enseguida a un médico.

### ADVERTENCIA

Durante el proceso de carga y el arranque mediante alimentación externa, la batería puede generar una mezcla de gases explosiva. Existe peligro de explosión.

Es imprescindible que evite encender fuego, dejar las luces desprotegidas, la formación de chispas y fumar. Asegúrese de que durante el proceso de carga y el arranque mediante alimentación externa la ventilación sea suficiente. No se incline sobre la batería.

### ADVERTENCIA

Las baterías generan gas hidrógeno durante el proceso de carga. Si provoca un cortocircuito o se produce una formación de chispas, podría inflamarse el gas hidrógeno. Existe peligro de explosión.

- Asegúrese siempre de que el borne positivo de una batería conectada no entre en contacto con las piezas del vehículo.
- No deposite ningún objeto metálico ni herramienta sobre una batería.
- Observe estrictamente el orden descrito para el embornado y desembornado de los bornes de la batería.
- Asegúrese siempre de conectar polos de batería de la misma polaridad al efectuar el arranque mediante alimentación externa.
- Es imprescindible que tenga en cuenta el orden descrito de embornado y desembornado de los cables auxiliares de arranque al efectuar el arranque mediante alimentación externa.
- No emborne ni desemborne los bornes de la batería con el motor en marcha.

### ADVERTENCIA

Una batería descargada puede congelarse ya a una temperatura cercana al punto de congelación. Si en esa situación efectúa el arranque mediante alimentación externa o carga la batería, podría escaparse gas de la batería. Existe peligro de explosión.

Si la batería está congelada, deje que se descongele antes de cargarla o efectuar el arranque mediante alimentación externa.

**!** **Vehículos con motor de gasolina:** evite los intentos de arranque repetidos y prolongados. De lo contrario, el combustible sin quemar podría provocar daños en el catalizador.

Si con temperaturas bajas no se encienden los testigos de control/testigos luminosos de advertencia en el cuadro de instrumentos, es muy probable que la batería descargada esté congelada. En este caso, no debe utilizar la ayuda al arranque del vehículo ni cargar la batería. Al descongelar la batería puede reducir su vida útil. El sistema de encendido puede dificultarse, especialmente a bajas temperaturas. Encargue la revisión de la batería descongelada en un taller especializado.

No arranque el vehículo con ayuda de un cargador rápido. Si la batería se ha descargado, puede efectuar la ayuda al arranque del vehículo con una batería de otro vehículo o con una batería ajena con cables para arranque mediante alimentación externa. Tenga en cuenta los siguientes puntos al respecto:

- La batería no es accesible en todos los vehículos. Si no puede acceder a la batería del otro vehículo, efectúe la ayuda al arranque a través de una batería ajena o con ayuda de un equipo de ayuda al arranque.
- **Vehículos con motor de gasolina:** efectúe el proceso de ayuda al arranque solo con el motor y el sistema de escape fríos.
- No arranque el motor si la batería está congelada. Deje que se descongele primero.
- Efectúe la ayuda al arranque mediante alimentación externa solo con una batería de 12 V de tensión nominal.
- Utilice exclusivamente cables para arranque mediante alimentación externa de suficiente sección y con pinzas de batería aisladas.
- Si la batería está completamente descargada, debe dejar conectada la batería que proporciona la ayuda al arranque durante algunos minutos antes del primer intento de arranque. De este modo, la batería descargada se carga un poco.
- Asegúrese de que los dos vehículos no se toquen.

Asegúrese de que:

- los cables para arranque mediante alimentación externa no estén dañados
- las partes no aisladas de las pinzas de batería no estén en contacto con otras piezas de metal mientras los cables para arranque mediante alimentación externa estén conectados a la batería
- los cables para arranque mediante alimentación externa no toquen ninguna pieza, por ejemplo, la polea de la correa trapezoidal o el ventilador. Estas piezas se mueven cuando el motor arranca o está funcionando
- ▶ Asegúrese de que los dos vehículos no se toquen.
- ▶ Accione el freno de estacionamiento.
- ▶ **Vehículos con cambio de doble embrague 6G-DCT:** acople la posición de aparcamiento **P**.
- ▶ **Vehículos con cambio manual:** acople la posición de ralentí **N**.
- ▶ **Todos los vehículos:** gire la llave a la posición **0** de la cerradura de encendido y sáquela.
- ▶ Desconecte todos los consumidores eléctricos, por ejemplo, la radio, el soplador, etc.
- ▶ Abra el capó del motor (▷ página 198).





El número ⑤ se refiere a la batería cargada de otro vehículo o a un equipo de arranque mediante alimentación externa adecuado.

- ▶ Conecte el polo positivo ④ de su vehículo y el polo positivo ③ de la batería ajena ⑤ con el cable para arranque mediante alimentación externa. Comience por su propia batería.
- ▶ Haga funcionar el motor del otro vehículo al número de revoluciones de ralentí.
- ▶ **Vehículos con función de parada y arranque ECO:** retire la cubierta del polo negativo ②.
- ▶ Conecte el polo negativo ② de la batería ajena ⑤ y el polo negativo ① del vehículo con el cable para arranque mediante alimentación externa. Comience por la batería ajena ⑤.
- ▶ Arranque el motor.
- ▶ Deje los motores en marcha durante unos minutos antes de desembornar el cable para arranque mediante alimentación externa.
- ▶ Desconecte el cable para arranque mediante alimentación externa primero del polo negativo ① y del polo negativo ②, a continuación, del polo positivo ④ y del polo positivo ③. Comience siempre por los contactos de su propio vehículo.
- ▶ Encargue la revisión de la batería en un taller especializado.

**i** La ayuda al arranque no es un estado de servicio normal.

**i** Puede obtener cables para arranque mediante alimentación externa e información adicional sobre la ayuda al arranque en cualquier taller especializado.

## Arranque del motor por remolcado y remolcado del vehículo

### Indicaciones de seguridad importantes

#### ADVERTENCIA

Las funciones relevantes desde el punto de vista de la seguridad solo están disponibles de forma limitada o dejan de estar disponibles si:

- el motor no funciona
- se ha producido un fallo en el sistema de frenos o en la servodirección
- se ha producido un fallo en la alimentación de energía o en la red de a bordo

En dicho caso, necesitaría aplicar una mayor fuerza para girar y frenar el vehículo durante el remolcado del vehículo. Existe peligro de accidente.

En estos casos, debe utilizar una barra de remolcado. Antes de efectuar el remolcado, asegúrese de que la dirección se puede mover.

#### ADVERTENCIA

Si el peso del vehículo que desea remolcar o arrancar por remolcado es superior al peso máximo autorizado de su vehículo:

- la argolla para remolcado podría romperse
- el conjunto vehículo-remolque podría perder la estabilidad direccional o incluso volcar

Existe peligro de accidente.

Si remolca o intenta arrancar por remolcado otro vehículo, el peso del vehículo remolcado no debe ser superior al peso máximo autorizado para su vehículo.

En la placa de características del vehículo figuran datos sobre la masa máxima autorizada de su vehículo (> página 248).

- ❗ Fije el cable o la barra de remolcado únicamente mediante las argollas para remolcado. De lo contrario, podrían producirse daños en el vehículo.

- ❗ No utilice cables de acero o cadenas para efectuar el remolcado. De lo contrario, podría dañar el vehículo.

- ❗ No utilice las argollas para remolcado para remolcar el vehículo si está atascado. Esto puede provocar daños en el vehículo. En caso de duda, debe rescatarse el vehículo con una grúa.

- ❗ Arranque lentamente y sin brusquedades al efectuar el remolcado o el arranque por remolcado. De lo contrario, una fuerza de tracción excesiva podría causar desperfectos en los vehículos.

- ❗ Puede remolcar el vehículo un máximo de 50 kilómetros. No debe sobrepasar una velocidad de remolcado de 50 km/h.

Si la distancia de remolcado es superior a 50 km, deberá elevar y transportar el eje delantero o todo el vehículo.

Al remolcar el vehículo con un cable de remolcado, tenga en cuenta los siguientes puntos:

- Fije el cable de remolcado en ambos vehículos en el mismo lado del vehículo siempre que sea posible.
- Asegúrese de que la longitud del cable de remolcado no sea superior a la permitida legalmente. Marque el cable de remolcado en el centro, por ejemplo, con un paño blanco (30 x 30 cm). De este modo, los otros usuarios de la vía pueden reconocer la situación de remolcado.
- Tenga en cuenta las luces de freno del vehículo tractor durante la marcha. Mantenga la distancia de manera que el cable de remolcado no quede holgado.

- ❗ No puede poner en marcha los vehículos equipados con cambio de doble embrague 6G-DCT mediante arranque por remolcado.

De lo contrario, podría causar desperfectos en el cambio.

Tenga en cuenta las disposiciones legales de cada país al efectuar el remolcado y el arranque por remolcado.

Transporte preferiblemente el vehículo en lugar de remolcarlo.

**Vehículos con cambio de doble embrague 6G-DCT:** durante el remolcado del vehículo debe estar acoplada la posición de punto muerto **N**.

La batería debe estar embornada y cargada. De lo contrario, no podrá girar la llave a la posición **2** de la cerradura de encendido y no podrá acoplar la posición de punto muerto **N** en vehículos con cambio de doble embrague 6G-DCT.

- i** Desconecte el bloqueo automático (▷ página 60) antes de efectuar el remolcado del vehículo. De lo contrario, el vehículo podría quedar bloqueado sin que usted se dé cuenta al empujarlo o remolcarlo.

### Montaje y desmontaje de la argolla para remolcado

#### Vehículos con dispositivo de enganche para remolque

Asimismo, puede fijar el dispositivo para remolcado en el cuello de rótula. Montaje del cuello de rótula (▷ página 137).

#### Montaje de la argolla para remolcado

##### **⚠** ADVERTENCIA

El tubo de escape puede estar muy caliente. Existe peligro de sufrir quemaduras al retirar la cubierta trasera.

No toque el tubo de escape. Proceda con especial precaución al retirar la cubierta trasera.



- ▶ Tome la argolla para remolcado y la llave para tornillos de rueda del compartimento portaequipajes (▷ página 213).
- ▶ Cubierta **1** haga palanca con un objeto apropiado.
- ▶ Gire la argolla para remolcado en el sentido de las agujas del reloj hasta el tope.
- ▶ Apriete la argolla para remolcado con la llave para tornillos de rueda.

#### Desmontaje de la argolla para remolcado

- ▶ Suelte la argolla para remolcado con la llave para tornillos de rueda y desenrósquela.
- ▶ Coloque la cubierta **1** en el paragolpes y presiónela hasta que quede enclavada.
- ▶ Guarde la argolla para remolcado y la llave para tornillos de rueda de nuevo en el compartimento portaequipajes (▷ página 213).

#### Remolcado del vehículo con el eje delantero levantado

Tenga en cuenta las indicaciones de seguridad importantes al efectuar el remolcado del vehículo con el eje delantero levantado (▷ página 224).

- !** Si remolca el vehículo con el eje delantero levantado, el encendido deberá estar desconectado. De lo contrario, la intervención del sistema ESP® podría causar desperfectos en el sistema de frenos.
- ▶ Gire la llave a la posición **2** de la cerradura de encendido.
- ▶ Pise el pedal de freno y manténgalo pisado con el vehículo parado.
- ▶ Acople la posición de ralentí **N**.
- ▶ Suelte el pedal de freno.
- ▶ Suelte el freno de estacionamiento.
- ▶ Desconecte el bloqueo automático (▷ página 60).
- ▶ Conecte el sistema de intermitentes de advertencia (▷ página 85).
- ▶ Gire la llave a la posición **0** de la cerradura de encendido y déjela en dicha posición.

### Remolcado del vehículo con ambos ejes sobre el suelo

Tenga en cuenta las indicaciones de seguridad importantes al efectuar el remolcado del vehículo (▷ página 224).

- ▶ Conecte el sistema de intermitentes de advertencia (▷ página 85).
- ▶ Gire la llave a la posición **2** de la cerradura de encendido.
- ▶ Pise el pedal de freno y manténgalo pisado con el vehículo parado.
- ▶ **Vehículos con cambio manual:** pise a fondo el pedal del embrague.
- ▶ **Todos los vehículos:** acople la posición de ralentí **N**.
- ▶ Suelte el pedal de freno.
- ▶ Suelte el freno de estacionamiento.

### Transporte del vehículo

⚠ Solo puede fijar el vehículo por las llantas o las ruedas, no por piezas del vehículo tales como, por ejemplo, piezas de los ejes o de la dirección. De lo contrario, puede causar desperfectos en el vehículo.

- ▶ **Vehículos con cambio de doble embrague 6G-DCT:** gire la llave a la posición **2** de la cerradura de encendido.
- ▶ **Todos los vehículos:** acople la posición de ralentí **N**.

#### En cuanto el vehículo esté cargado:

- ▶ Asegure el vehículo con el freno de estacionamiento para impedir su desplazamiento.
- ▶ **Vehículos con cambio manual:** acople la primera marcha o la marcha atrás **R**.
- ▶ **Vehículos con cambio de doble embrague 6G-DCT:** acople la posición de aparcamiento **P**.
- ▶ **Todos los vehículos:** gire la llave a la posición **0** de la cerradura de encendido y sáquela.
- ▶ Inmovilice el vehículo.

Para subir el vehículo a una furgoneta o a un remolque, utilice el dispositivo de remolque o la argolla para remolcado.

### Arranque por remolcado (arranque de emergencia del motor)

⚠ No puede poner en marcha los vehículos equipados con cambio de doble embrague 6G-DCT mediante arranque por remolcado. De lo contrario, podría causar desperfectos en el cambio.

⚠ No remolque su vehículo si la batería está descargada. De lo contrario, podrían dañarse los sistemas eléctricos/electrónicos del vehículo. En este caso, arranque el vehículo mediante alimentación externa.

Tenga en cuenta las disposiciones legales de cada país y las indicaciones de seguridad importantes al efectuar el arranque por remolcado (▷ página 224).

Antes de efectuar el arranque por remolcado:

- la batería debe estar embornada
- el motor debe estar frío
- el sistema de escape debe estar frío
- ▶ Conecte el sistema de intermitentes de advertencia (▷ página 85).
- ▶ Monte la argolla para remolcado (▷ página 225).
- ▶ Fije la barra de remolcado o el cable de remolcado.
- ▶ Pise el pedal de freno y manténgalo en dicha posición.
- ▶ Gire la llave a la posición **2** de la cerradura de encendido.
- ▶ Pise a fondo el pedal del embrague y manténgalo pisado.
- ▶ Acople la posición de ralentí.
- ▶ Suelte el pedal de freno.
- ▶ Arranque el vehículo mediante remolcado.
- ▶ Acople la segunda marcha.
- ▶ Suelte el pedal del embrague lentamente sin pisar el pedal acelerador. El motor se pone en marcha.
- ▶ Pise el pedal del embrague y acople la posición de ralentí.
- ▶ Deténgase en un lugar adecuado.
- ▶ Accione el freno de estacionamiento.
- ▶ Retire la barra de remolcado o el cable de remolcado.

- ▶ Desmonte la argolla para remolcado (▷ página 225).
- ▶ Desconecte el sistema de intermitentes de advertencia.

## Fusibles

### Indicaciones de seguridad importantes

#### ADVERTENCIA

Si manipula, puentea o sustituye un fusible fundido por un fusible con un amperaje mayor, los cables eléctricos podrían sobrecargarse. Esto podría originar que se produzca un incendio. Hay peligro de accidente y de sufrir lesiones.

Sustituya siempre los fusibles fundidos por los fusibles nuevos especificados con el amperaje correcto.

- ❗ Utilice exclusivamente los fusibles autorizados por Mercedes-Benz, asegurándose de que sean del amperaje adecuado para el respectivo sistema. De lo contrario, pueden averiarse componentes o sistemas.

Los fusibles del vehículo sirven para desconectar los circuitos de corriente averiados. Si un fusible se activa, los componentes protegidos por el mismo y las funciones relacionadas dejan de funcionar.

Debe sustituir los fusibles fundidos por otros equivalentes, reconocibles por el color y el amperaje.

Tenga en cuenta los datos sobre el amperaje que figuran en el esquema de ocupación de los fusibles (▷ página 228).

Cualquier taller de servicio oficial Mercedes-Benz le asesorará al respecto con mucho gusto. Si se funde de nuevo un fusible recién colocado, encargue que determinen la causa y reparen la avería en un taller especializado.

### Antes de cambiar un fusible

- ▶ Aparque el vehículo y accione el freno de estacionamiento.
- ▶ **Vehículos con cambio de doble embrague 6G-DCT:** acople la posición de aparcamiento P.
- ▶ **Todos los vehículos:** desconecte todos los consumidores eléctricos.
- ▶ Gire la llave a la posición **0** de la cerradura de encendido y sáquela (▷ página 112).

Los fusibles eléctricos están distribuidos en diferentes cajas de fusibles:

- Caja de fusibles situada en el puesto de conducción (▷ página 230)
  - Caja de fusibles situada en el compartimento del motor
- i** Los fusibles y relés adicionales para determinadas funciones se encuentran en la caja de fusibles del compartimento del motor. Dada la dificultad para acceder a los fusibles, acuda a un punto de servicio de Mercedes-Benz para la sustitución.

## Asignación de fusibles

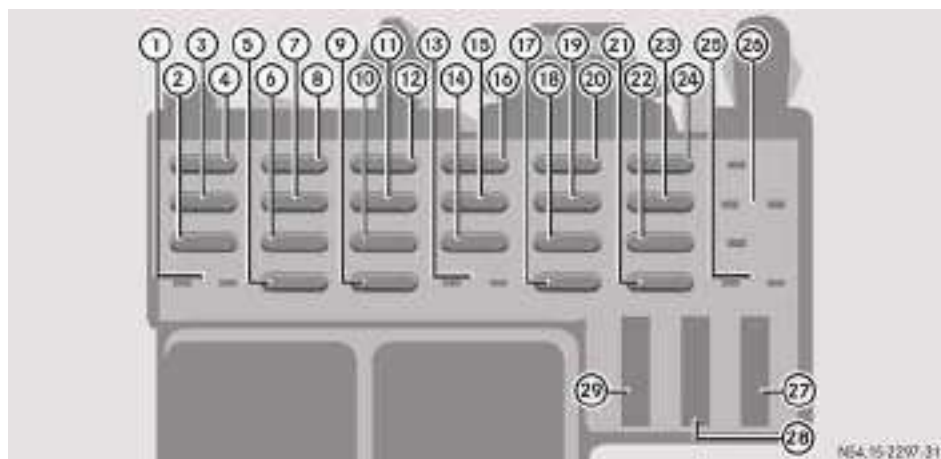

Núm.	Consumidores	Intensidad de la corriente	Color distintivo
1	Ranura reservada para el enganche para remolque	10 A	-
2	Cajas de enchufe delanteras para accesorios, encendedor	10 A	Rojo
3	Relé de la calefacción de asiento, relé de la luz de freno ESP®, relé de alimentación para carroceros, unidad de mando de calefacción/ventilación, visualizador, radio	15 A	Azul
4	Cajas de enchufe traseras para accesorios	10 A	Rojo
5	Tablero de instrumentos	5 A	Marrón claro
6	Bloqueo de puertas	30 A	Verde
7	Testigos luminosos de advertencia, luz antiniebla trasera	20 A	Amarillo
8	Calefacción del retrovisor	10 A	Rojo
9	Relé de potencia de alimentación para carroceros	10 A	Rojo
10	Radio, visualizador	15 A	Azul

Núm.	Consumidores	Intensidad de la corriente	Color distintivo
11	Interruptor de la luz de freno, relé de retrovisores exteriores eléctricos, supervisión de la presión de los neumáticos, ESP <sup>®</sup> , supervisión de la presión de los neumáticos, sin cables, sensor de lluvia y luminosidad, alimentación para carroceros, relé del sistema de climatización, relé de la servodirección Iluminación interior	10 A	Rojo
12	Cerradura de encendido	5 A	Marrón claro
13	-	5 A	Marrón claro
14	Elevalunas con seguro para niños, relé de los elevalunas delanteros, relé de los elevalunas traseros, unidad de control CAREG	5 A	Marrón claro
15	ABS, ESP <sup>®</sup>	10 A	Rojo
16	Luz de freno, relé de la luz de freno	10 A	Rojo
17	Bomba del sistema lavaparabrisas para el parabrisas/la luneta trasera	20 A	Amarillo
18	Transpondedor, UCH	5 A	Marrón claro
19	Elevalunas eléctricos traseros	30 A	Verde
20	Calefacción de asiento, alimentación para carroceros, TCU	15 A	Azul
21	Bocina, acoplamiento para diagnósticos	15 A	Azul
22	Lavaluneta trasero	15 A	Azul
23	Soplador de la calefacción	20 A <sup>29</sup> 30 A <sup>30</sup>	Amarillo <sup>29</sup> Verde <sup>30</sup>
24	Soplador de la climatización	20 A	Amarillo
25	-	-	-
26	-	-	-
27	Elevalunas eléctricos delanteros	40 A	Naranja
28	Retrovisores exteriores eléctricos	5 A	Amarillo
29	Calefacción de la luneta trasera	30 A	Verde

<sup>29</sup> Climatización

<sup>30</sup> Calefacción

### Caja de fusibles situada en el puesto de conducción



- ▶ **Apertura:** extraiga la cubierta ① en la dirección indicada por la flecha.
- ▶ **Cierre:** levante la cubierta ① y enclávela.
- ❗ Unos alicates en la parte posterior de la cubierta ① le permitirán extraer fácilmente los fusibles.



## Datos de interés

- i** Estas Instrucciones de servicio describen los equipamientos de serie y opcionales de todos los modelos de vehículos que estaban disponibles hasta el momento del cierre de la redacción de estas Instrucciones de servicio. Pueden existir variaciones para determinados países. Tenga en cuenta que es posible que su vehículo no esté equipado con todas las funciones aquí descritas. Esto concierne asimismo a los sistemas y funciones relevantes desde el punto de vista de la seguridad.
- i** Lea la información acerca del taller especializado cualificado (▷ página 20).

## Indicaciones de seguridad importantes

### ADVERTENCIA

Si se montan llantas y neumáticos del tamaño incorrecto, se pueden dañar los frenos de rueda o los componentes de la suspensión de las ruedas. Existe peligro de accidente.

La llantas y los neumáticos siempre deben sustituirse por llantas y neumáticos con las especificaciones del original.

En el caso de las llantas, preste especial atención a:

- la denominación
- el modelo

En el caso de los neumáticos, preste especial atención a:

- la denominación
- el fabricante
- el modelo

### Advertencia

Un neumático sin presión afecta notablemente a las cualidades de marcha así como a la maniobrabilidad y la capacidad de frenado de su vehículo. Existe peligro de accidente.

No conduzca con un neumático sin presión. Sustituya de inmediato el neumático sin pre-

sión por una rueda de repuesto, o bien póngase en contacto con un taller especializado.

Si no utiliza accesorios autorizados por Mercedes-Benz para su vehículo o no los utiliza de forma adecuada, puede verse afectada la seguridad de marcha.

Antes de comprar y usar accesorios no autorizados, infórmese en un taller especializado sobre:

- la conveniencia
- la legislación vigente
- las recomendaciones del fabricante

En el capítulo "Combinación de llantas y neumáticos" (▷ página 244) encontrará información sobre las medidas y los tipos de llantas y neumáticos.

En el borde de la puerta del conductor y en el capítulo "Presión de inflado de los neumáticos" (▷ página 234) encontrará información sobre la presión de inflado para los neumáticos.

No está permitido efectuar trabajos posteriores en el sistema de frenos y en las llantas, ni la utilización de discos distanciadores o antipolvo. En tal caso se anulará la homologación de vehículo.

- i** En cualquier taller especializado puede obtener más información sobre las llantas y los neumáticos.

## Funcionamiento

### Información sobre la marcha

Si el vehículo está muy cargado, compruebe la presión de inflado de los neumáticos y corríjala en caso necesario.

Fíjese durante la marcha si se producen vibraciones, ruidos o un comportamiento de marcha anormal, por ejemplo, movimientos de tracción unilateral. En ese caso pueden producirse daños en las llantas o los neumáticos. Reduzca la velocidad si piensa que ha podido producirse algún daño en un neumático. Detenga el vehículo lo antes posible y compruebe si se han producido daños en las llantas o los neumáticos. Los defectos latentes también pueden ser la causa de este comportamiento de marcha anormal. Si no detecta ningún daño, encargue la comprobación de las llantas y los neumáticos en un taller especializado.

Tenga cuidado de no aplastar los neumáticos al aparcar. Circule sobre los bordillos de las aceras, las bandas rugosas o los bordes similares, en el caso de que no los pueda evitar, lentamente y en ángulo recto. De lo contrario, los neumáticos y, en especial, los flancos de los neumáticos, podrían resultar dañados.

### Comprobación regular de llantas y neumáticos

#### ADVERTENCIA

Los neumáticos dañados pueden provocar la pérdida de la presión de inflado de los neumáticos. Como consecuencia podría perder el control sobre su vehículo. Existe peligro de accidente.

Compruebe regularmente si los neumáticos presentan daños y sustituya los neumáticos dañados de inmediato.

Compruebe las llantas y los neumáticos con regularidad, al menos una vez al mes, y tras haber conducido por terrenos no asentados y vías en malas condiciones, para asegurarse de que no han sufrido daños. Si las llantas están dañadas, pueden provocar una pérdida de presión de los neumáticos. Asegúrese de que no haya daños como:

- cortes en los neumáticos
- pinchazos en los neumáticos
- grietas en los neumáticos
- abolladuras en los neumáticos
- deformaciones o fuerte corrosión en las llantas

Compruebe regularmente la profundidad del perfil y el estado de la superficie de rodadura de todos los neumáticos en todo el ancho de rodadura (▷ página 232). Para poder comprobar el lado interior con mayor facilidad, gire las ruedas delanteras.

Con el fin de proteger la válvula de la suciedad y la humedad, todas las llantas deberían disponer de una caperuza de válvula. Monte sobre la válvula solo la caperuza de válvula de serie u otras caperuzas autorizadas especialmente para su vehículo por Mercedes-Benz. No monte otras caperuzas de válvulas.

Compruebe la presión de inflado de todos los neumáticos con regularidad y antes de efectuar

trayectos largos. Si fuera necesario, adapte la presión de inflado (▷ página 234).

Tenga en cuenta las indicaciones relativas a la rueda de repuesto (▷ página 245).

La vida útil de un neumático depende, entre otros, de los siguientes factores:

- Forma de conducir
- Presión de inflado de los neumáticos
- Kilometraje

### Perfil de los neumáticos

#### ADVERTENCIA

Si el perfil de los neumáticos es demasiado pequeño, se reduce la adherencia de los neumáticos. El perfil de los neumáticos ya no podría evacuar el agua. Como consecuencia, aumenta el peligro de aquaplaning al circular por calzadas mojadas, especialmente si no adapta la velocidad a la que circula. Existe peligro de accidente.

Si la presión de inflado de los neumáticos es demasiado elevada o demasiado baja, algunos neumáticos pueden desgastarse más que otros en diferentes zonas de la superficie de rodadura. Compruebe por lo tanto regularmente la profundidad del perfil y el estado de la superficie de rodadura completa de todos los neumáticos.

Profundidad de perfil mínima para:

- neumáticos de verano: 3 mm
- neumáticos para barro y nieve: 4 mm

Por motivos de seguridad, encargue la sustitución de los neumáticos antes de que alcancen la profundidad de perfil mínima prescrita legalmente.

### Elección, montaje y sustitución de neumáticos

- Utilice únicamente neumáticos y llantas del mismo tipo y de la misma marca.
- Monte en las llantas solo neumáticos adecuados para las mismas.
- Efectúe el rodaje de los neumáticos nuevos a velocidad moderada durante los primeros

100 km, ya que solo a partir de entonces despegarán su plena capacidad de rendimiento.

- No desgaste los neumáticos demasiado, ya que, de lo contrario, la adherencia disminuye considerablemente al circular por calzadas mojadas (aquaplaning).
- Sustituya los neumáticos después de 6 años como máximo, independientemente de su grado de desgaste. Esto es válido también para la rueda de repuesto.

## Uso del vehículo en invierno

### Lo que debe tener en cuenta

Acuda a un taller especializado al inicio de la estación fría a fin de que preparen su vehículo para el invierno.

Tenga en cuenta las indicaciones del capítulo "Rotación de las ruedas" (▷ página 239).

### Conducción con neumáticos de verano

Los neumáticos de verano pierden mucha elasticidad a temperaturas inferiores a +7 °C, y con ella, adherencia y capacidad de frenado. Equipe su vehículo con neumáticos M+S. Las temperaturas muy bajas pueden agrietar los neumáticos de verano y, consiguientemente, dañarlos de forma permanente. Mercedes-Benz declinará cualquier responsabilidad por este tipo de daños.

#### ADVERTENCIA

Los neumáticos dañados pueden provocar la pérdida de la presión de inflado de los neumáticos. Como consecuencia podría perder el control sobre su vehículo. Existe peligro de accidente.

Compruebe regularmente si los neumáticos presentan daños y sustituya los neumáticos dañados de inmediato.

### Neumáticos M+S

#### ADVERTENCIA

Los neumáticos M+S con una profundidad del perfil inferior a 4 mm no son aptos para el

servicio en invierno y no ofrecen una adherencia suficiente. Existe peligro de accidente.

Es imprescindible que cambie los neumáticos M+S con una profundidad del perfil inferior a 4 mm.

A temperaturas inferiores a +7 °C utilice neumáticos de invierno o neumáticos para todo el año. Ambos están identificados con las siglas M+S.

Para obtener la adherencia óptima sobre calzadas en las que imperen condiciones invernales, debe utilizar neumáticos de invierno identificados con el símbolo adicional del copo de nieve  junto a las siglas M+S. Solo con estos neumáticos pueden funcionar óptimamente, también en invierno, los sistemas de seguridad de marcha, por ejemplo ABS y ESP®. Estos neumáticos han sido desarrollados especialmente para circular sobre nieve.

Debe utilizar en todas las ruedas neumáticos M+S de la misma marca y perfil para conseguir un comportamiento de marcha seguro.

Es imprescindible que respete la velocidad máxima autorizada para los neumáticos M+S montados.

Si se montan neumáticos M+S de una velocidad máxima autorizada inferior a la del vehículo, deberá fijarse el correspondiente rótulo indicador en el campo visual del conductor. Puede adquirirlo en un taller especializado, por ejemplo, un taller de servicio oficial Mercedes-Benz. Si ha montado neumáticos M+S:

- ▶ Compruebe la presión de inflado de los neumáticos (▷ página 234).

Más información sobre la conducción con rueda de recambio (▷ página 244).

### Cadenas para nieve

#### ADVERTENCIA

Si monta las cadenas para nieve en las ruedas traseras, éstas pueden rozar con la carrocería o con alguna pieza del tren de rodaje. En dicho caso podrían producirse daños en el vehículo o en los neumáticos. Existe peligro de accidente.

Para evitar riesgos:

- nunca monte cadenas para nieve en las ruedas traseras
- monte las cadenas para nieve siempre por parejas en las ruedas delanteras

**!** **Vehículos con llantas de acero:** si monta cadenas para nieve en llantas de acero, podría provocar daños en los tapacubos. Antes de montar las cadenas para nieve, desmonte los tapacubos de las llantas correspondientes.

Por motivos de seguridad, Mercedes-Benz le recomienda utilizar exclusivamente las cadenas para nieve autorizadas por Mercedes-Benz o con un estándar de calidad similar.

**Cuando monte las cadenas para nieve, tenga en cuenta lo siguiente:**

- No debe montar cadenas para nieve en todas las combinaciones de llantas y neumáticos, véase en el capítulo "Llantas y neumáticos" el apartado "Combinaciones de llantas y neumáticos".
- Utilice cadenas para nieve solo cuando circule por una calzada completamente cubierta de nieve. Desmonte las cadenas para nieve lo antes posible en cuanto deje de conducir sobre calzadas cubiertas de nieve.
- Las prescripciones locales pueden limitar el uso de cadenas para nieve. Tenga en cuenta la normativa correspondiente si desea montar cadenas para nieve.
- No sobrepase la velocidad máxima autorizada de 50 km/h.
- La supervisión de la presión de los neumáticos, sin cables, y la supervisión de la presión de los neumáticos, ESP®, funcionan de forma limitada o retardada.

**i** Para arrancar con las cadenas para nieve montadas puede desconectar el sistema ASR (> página 51). De este modo las ruedas giran de forma controlada y obtendrá una mayor fuerza de propulsión (efecto de fresado).

Más información sobre la conducción con rueda de repuesto (> página 244).

## Supervisión de la presión de los neumáticos

### Datos sobre la presión de los neumáticos

#### ADVERTENCIA

Los neumáticos con una presión de inflado demasiado baja o demasiado elevada pueden originar las siguientes situaciones de peligro:

- Los neumáticos pueden reventar, especialmente en caso de carga elevada y de conducir a una velocidad progresiva.
- Los neumáticos pueden desgastarse excesivamente y/o irregularmente, lo cual puede afectar notablemente a la adherencia de los neumáticos.
- Las cualidades de marcha así como la maniobrabilidad y el comportamiento de frenado pueden verse notablemente afectados.

Existe peligro de accidente.

Tenga en cuenta las presiones de inflado de los neumáticos recomendadas y compruebe la presión de inflado de todos los neumáticos incluyendo la rueda de repuesto:

- cada dos semanas como mínimo
- al modificar la carga
- antes de efectuar trayectos largos
- si cambian las condiciones de servicio, por ejemplo, al circular por terrenos no asentados

Si es necesario, adapte la presión de inflado de los neumáticos.

#### ADVERTENCIA

Las válvulas de inflado de los neumáticos pueden sobrecargarse y sufrir fallos en el funcionamiento si monta accesorios inadecuados en las válvulas de inflado de los neumáticos, lo que puede originar una pérdida de presión de los neumáticos. En función del tipo de construcción, los sistemas de control de la presión de inflado de los neumáticos ofrecidos mantienen la válvula de inflado de los neumáticos abierta. Esto puede provocar adi-

cionalmente una pérdida de presión de los neumáticos. Existe peligro de accidente.

Enrosque sólo las caperuzas de válvula de serie u otras caperuzas de válvula autorizadas por Mercedes-Benz especialmente para su vehículo en las válvulas de inflado de los neumáticos.

### ⚠ ADVERTENCIA

Si la presión de inflado de los neumáticos disminuye repetidamente, la rueda, la válvula o el neumático podrían estar dañados. Una presión de inflado de los neumáticos demasiado baja puede provocar que reviente el neumático. Existe peligro de accidente.

- Compruebe si hay cuerpos extraños en los neumáticos.
- Compruebe la hermeticidad de la rueda o de la válvula.

Si no puede reparar el daño, póngase en contacto con un taller especializado.

### 📏 Indicación ecológica

Compruebe la presión de inflado de los neumáticos regularmente, al menos cada 14 días.



Tabla de presión de neumáticos con los datos de la presión del neumático recomendada (ejemplo)

**Funcionamiento con rueda de repuesto:** tendrá validez el valor indicado en la rueda o en los datos técnicos.

**Funcionamiento con remolque:** es válido el valor máximo para el eje trasero indicado en la tabla de presión de neumáticos.

Si no hay otras indicaciones, las presiones del neumático indicadas en el borde de la puerta del

conductor serán válidas para todos los neumáticos autorizados de fábrica para este vehículo.

Para comprobar la presión del neumático utilice un comprobador de la presión de inflado de los neumáticos adecuado. No se puede evaluar si hay suficiente presión observando simplemente el aspecto del neumático.

Si es posible, corrija la presión de los neumáticos solo cuando estén fríos.

Los neumáticos están fríos:

- si el vehículo ha estado estacionado durante un mínimo de tres horas sin que los neumáticos reciban irradiación solar y
- si el vehículo ha recorrido menos de 1,6 km.

En función de la temperatura ambiente, la velocidad de marcha y la carga soportada por los neumáticos, cambia la temperatura de los neumáticos y, con ella, su presión: cada 10 °C varía en unos 10 kPa (0,1 bar, 1,5 psi). Tenga esto en cuenta al comprobar la presión de los neumáticos calientes. Corrija la presión del neumático solo en caso de que sea demasiado baja para el estado de servicio en el momento de la comprobación.

Una presión de los neumáticos demasiado alta o demasiado baja:

- reduce la vida útil de los neumáticos
- favorece posibles daños en los neumáticos
- influye en el comportamiento de marcha y, con ello, en la seguridad de conducción (por ejemplo, en caso de aquaplaning)

## Supervisión de la presión de los neumáticos, sin cables

### Indicaciones de carácter general

La supervisión de la presión de los neumáticos, sin cables, incluye sensores de presión montados en las ruedas del vehículo que controlan la presión en cada uno de los cuatro neumáticos.

El testigo luminoso de advertencia  del cuadro de instrumentos se ilumina cuando se reduce la presión en uno o en varios neumáticos. Adicionalmente se muestra el aviso de advertencia correspondiente en el visualizador. La supervisión de la presión de los neumáticos, sin cables, solo puede funcionar si en cada rueda están montados los sensores de presión correspondientes.

## Indicaciones de seguridad importantes

El conductor es responsable de ajustar la presión del neumático al valor recomendado de presión del neumático que sea adecuado para la situación de servicio (▷ página 234).

La supervisión de la presión de los neumáticos, sin cables:

- es una ayuda adicional para el conductor. En ningún caso sustituye la vigilancia y la responsabilidad del conductor
- requiere varios minutos de marcha hasta estar en condiciones de funcionar. Por ello, compruebe inmediatamente después de un cambio de rueda la presión de los neumáticos de las ruedas recién montadas
- debe reiniciarse cuando se modifica la presión del neumático. Solo entonces la supervisión de la presión de los neumáticos toma como valores de referencia la presión de los neumáticos ajustada en ese momento. El umbral de advertencia para el aviso de advertencia en caso de pérdida clara de presión se orienta por los valores de referencia adoptados
- no le avisa de una pérdida repentina de aire originada, por ejemplo, porque haya penetrado un cuerpo extraño en el neumático. Frene en dicho caso con precaución hasta que se detenga el vehículo. No efectúe movimientos bruscos con el volante



La rueda de repuesto no tiene sensor de presión. En cuanto haya montado la rueda de repuesto, en el visualizador se muestra la indicación **CAPTAD NEUMAT A CONTROLAR** (▷ página 145).

Para no dañar los sensores de presión de las ruedas, se deben utilizar solo hermetizantes para neumáticos autorizados por Mercedes-Benz.

La supervisión de la presión de los neumáticos, sin cables, funciona de forma limitada o retardada:

- si hay montadas cadenas para nieve en el vehículo
- si monta llantas y neumáticos que no hayan sido autorizados por Mercedes-Benz para su vehículo
- si utiliza un hermetizante para neumáticos que no haya sido autorizado por Mercedes-Benz para su vehículo

## Avisos de advertencia de la supervisión de la presión de los neumáticos, sin cables

El testigo luminoso de advertencia  del cuadro de instrumentos indica una avería (▷ página 155). En el visualizador se muestra adicionalmente un aviso (▷ página 145). En caso de avería de la supervisión de la presión de los neumáticos, sin cables, pueden pasar hasta más de diez minutos hasta que la avería se indique con el testigo luminoso de advertencia . Si se subsana la avería, el testigo luminoso de advertencia  se apaga al cabo de unos minutos de marcha.

Si maneja dispositivos de radioemisión (por ejemplo, radioauriculares o equipos de radiocomunicación) en el vehículo o en sus proximidades, pueden producirse interferencias en la supervisión de la presión de los neumáticos, sin cables.

## Reinicio de la supervisión de la presión de los neumáticos, sin cables

Si reinicia la supervisión de la presión de los neumáticos, sin cables, se borrarán todos los avisos de advertencia y se apagará el testigo luminoso de advertencia. La supervisión de la presión de los neumáticos toma como valores de referencia la presión de los neumáticos ajustada en ese momento.

Si ajusta un valor de presión erróneo, especialmente uno demasiado bajo, el sistema podrá informarle de la presión insuficiente tras algunos minutos de marcha.

Reinicie la supervisión de la presión de los neumáticos, sin cables:

- si modifica la presión del neumático
- si ha cambiado las ruedas o los neumáticos
- si ha montado ruedas o neumáticos nuevos
- si se ha sustituido un sensor de presión

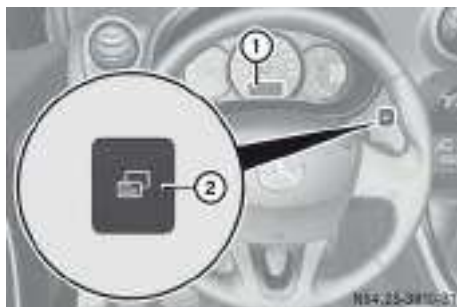

- ▶ Antes de activar de nuevo el sistema, asegúrese de que la presión de los cuatro neumáticos esté ajustada correctamente para la situación de servicio correspondiente. Para ello, tenga en cuenta las indicaciones del capítulo "Datos sobre la presión de los neumáticos" (▷ página 234).
  - ▶ Asegúrese de que la llave se encuentre en la posición **2** de la cerradura de encendido (▷ página 112).
  - ▶ Pulse repetidamente la tecla **2** hasta que en el visualizador **1** se muestre la indicación **AUMENTO PRES. NEUMAT.**
  - ▶ Pulse la tecla **2** y manténgala pulsada durante aproximadamente tres segundos. Comienza la inicialización. En el visualizador **1** se muestra la indicación **AUMENTO PRES. NEUM. ACTIVO**. Los valores de presión de inflado de los neumáticos actuales de los cuatro neumáticos se memorizan y supervisan como valores de referencia.
- i** Si reinicia la supervisión de la presión de los neumáticos, sin cables, el sistema reposicionará también todos los valores del ordenador de viaje.

## Supervisión de la presión de los neumáticos, ESP®

### Indicaciones de carácter general

La supervisión de la presión de los neumáticos, ESP®, controla la presión del neumático ajustada durante la marcha con ayuda del número de revoluciones de las ruedas. De esta forma, el sistema puede detectar una pérdida de presión del neumático evidente en cualquier rueda. Si el número de revoluciones de la rueda varía debido a la disminución de la presión del neumático, el testigo luminoso de advertencia  del cua-

dro de instrumentos se ilumina. Adicionalmente se muestra el aviso de advertencia correspondiente en el visualizador.

### Indicaciones de seguridad importantes

El conductor es responsable de ajustar la presión del neumático al valor recomendado de presión del neumático que sea adecuado para la situación de servicio (▷ página 234).

La supervisión de la presión de los neumáticos, ESP®:



- es una ayuda adicional para el conductor. En ningún caso sustituye la vigilancia y la responsabilidad del conductor
- debe reiniciarse cuando se modifica la presión del neumático. Solo entonces la supervisión de la presión de los neumáticos toma como valores de referencia la presión de los neumáticos ajustada en ese momento. El umbral de advertencia para el aviso de advertencia en caso de pérdida clara de presión se orienta por los valores de referencia adoptados
- no le advierte en caso de haber ajustado incorrectamente la presión del neumático. Tenga en cuenta las indicaciones sobre la presión de los neumáticos recomendada (▷ página 234)
- no constituye una alternativa al control regular de la presión del neumático. La supervisión de la presión de los neumáticos, ESP®, no es capaz de detectar una pérdida de presión uniforme en varios neumáticos
- no le avisa de una pérdida repentina de aire originada, por ejemplo, porque haya penetrado un cuerpo extraño en el neumático. Frene en dicho caso con precaución hasta que se detenga el vehículo. No efectúe movimientos bruscos con el volante

La supervisión de la presión de los neumáticos, ESP®, funciona de forma limitada o retardada:

- si hay montadas cadenas para nieve en el vehículo
- si reinan condiciones meteorológicas invernales en la calzada
- si circula por un terreno no asentado (por ejemplo, sobre arena o gravilla)
- si conduce de forma deportiva (circulando a elevada velocidad por las curvas o con fuertes aceleraciones)

- si circula con un remolque muy pesado o de gran tamaño
- si circula con carga sobre el techo o con una carga muy elevada
- si conduce con carga pesada por un lado
- si monta un neumático nuevo solo en un lado
- si monta llantas y neumáticos que no hayan sido autorizados por Mercedes-Benz para su vehículo
- si utiliza un hermetizante para neumáticos que no haya sido autorizado por Mercedes-Benz para su vehículo

### Avisos de advertencia de la supervisión de la presión de los neumáticos, ESP®

El testigo luminoso de advertencia  del cuadro de instrumentos indica una avería (▷ página 155); en el visualizador se muestra adicionalmente un aviso (▷ página 145). En caso de avería de la supervisión de la presión de los neumáticos, ESP®, pueden pasar hasta más de diez minutos hasta que la avería se indique con el testigo luminoso de advertencia . Si se subsana la avería, el testigo luminoso de advertencia  se apaga al cabo de unos minutos de marcha.

### Reinicio de la supervisión de la presión de los neumáticos, ESP®

Si reinicia la supervisión de la presión de los neumáticos, ESP®, se borrarán todos los avisos de advertencia y se apagará el testigo luminoso de advertencia. La supervisión de la presión de los neumáticos toma como valores de referencia la presión de los neumáticos ajustada en ese momento.

Reinicie la supervisión de la presión de los neumáticos, ESP®:

- si modifica la presión del neumático
- si ha cambiado las llantas o los neumáticos
- si ha montado llantas o neumáticos nuevos

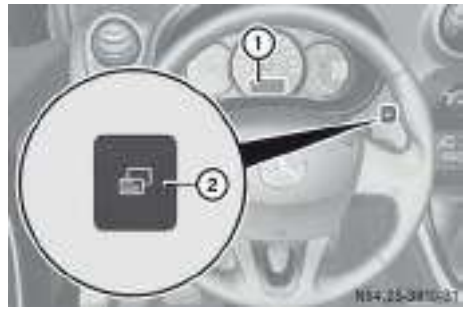

- ▶ Antes de activar de nuevo el sistema, asegúrese de que la presión de los cuatro neumáticos esté ajustada correctamente para la situación de servicio correspondiente. Para ello, tenga en cuenta las indicaciones del capítulo "Datos sobre la presión de los neumáticos" (▷ página 234).

La supervisión de la presión de los neumáticos, ESP®, puede advertirle de forma fiable solo si ha ajustado la presión del neumático correcta. Si ajusta una presión del neumático incorrecta, se controlará dicho valor.

- ▶ Asegúrese de que la llave se encuentre en la posición **2** de la cerradura de encendido (▷ página 112).
- ▶ Pulse repetidamente la tecla **2** hasta que en el visualizador **1** se muestre la indicación **NEUMÁTICOS: SET TPW**.
- ▶ Pulse la tecla **2** y manténgala pulsada durante aproximadamente tres segundos. Comienza la inicialización. En el visualizador **1** se muestra durante aproximadamente cinco segundos la indicación **SET TPW INICIADO**. La supervisión de la presión de los neumáticos, ESP®, controla los valores de presión de inflado ajustados en cada uno de los cuatro neumáticos.

## Cambio de ruedas

### Pinchazo de un neumático

En el apartado "Asistencia en carretera" (▷ página 214) encontrará información sobre el modo de proceder en caso de un pinchazo.



## Rotación de las ruedas

### ADVERTENCIA

Si efectúa la rotación de las ruedas delanteras con las ruedas traseras y las llantas o los neumáticos tienen distintas medidas, las cualidades de marcha podrían verse afectadas notablemente. Además, podrían dañarse los frenos de rueda o los componentes de la suspensión de las ruedas. Existe peligro de accidente.

Efectúe la rotación de las ruedas delanteras y traseras sólo si las llantas y los neumáticos son de idéntico tamaño.

Si efectúa la rotación de las ruedas delanteras con las ruedas traseras y las llantas o los neumáticos tienen distintas medidas, podría anularse la homologación del vehículo.

Es imprescindible que tenga en cuenta las instrucciones y las indicaciones de seguridad que figuran en el apartado "Montaje de las ruedas" (▷ página 239).

El desgaste de los neumáticos de las ruedas delanteras y traseras es diferente en función de las condiciones de servicio. Intercambie la posición de montaje de las ruedas antes de que los neumáticos presenten una imagen característica de desgaste. El aspecto característico es el desgaste en el reborde de rodadura de las ruedas delanteras y en el centro del neumático en las ruedas traseras.

En los vehículos con ruedas del mismo tamaño puede efectuar la rotación de las mismas cada 5.000 - 10.000 km en función de su grado de desgaste. Mantenga en dicho caso el sentido de giro de las ruedas.

Limpie detenidamente las superficies de contacto de la rueda y del disco de freno cada vez que efectúe la rotación de las ruedas. Controle la presión de inflado de los neumáticos.

## Sentido de giro

Los neumáticos con un sentido de giro prescrito ofrecen ventajas adicionales, por ejemplo, en caso de aquaplaning. Solo podrá aprovechar estas ventajas si mantiene el sentido de giro prescrito.

El sentido de giro se indica mediante una flecha en el flanco del neumático.

También puede montar una rueda de repuesto en sentido contrario al de giro. Tenga en cuenta el uso limitado en el tiempo, así como la limitación de velocidad indicada en la rueda de repuesto.

## Almacenamiento de las ruedas

Guarde las ruedas desmontadas en un lugar fresco, seco y, en la medida de lo posible, oscuro. Proteja los neumáticos del aceite, la grasa y el combustible.

## Limpieza de las ruedas

### ADVERTENCIA

El chorro de agua de una tobera de chorro redondo (fresa para barro) puede provocar daños no apreciables a simple vista en el neumático o las piezas del tren de rodaje. Los componentes con este tipo de daños pueden averiarse de forma repentina. Existe peligro de accidente.

No utilice aparatos de limpieza a alta presión con toberas de chorro redondo para la limpieza de su vehículo. Encargue inmediatamente la sustitución de los neumáticos o las piezas del tren de rodaje dañados.

## Montaje de las ruedas

### Preparación del vehículo

- ▶ Estacione el vehículo en un terreno firme, no resbaladizo y plano.
- ▶ Conecte el sistema de intermitentes de advertencia.
- ▶ Accione el freno de estacionamiento.
- ▶ Coloque las ruedas delanteras en la posición de marcha en línea recta.
- ▶ **Vehículos con cambio manual:** acople la primera marcha o la marcha atrás **R**.
- ▶ **Vehículos con cambio de doble embrague 6G-DCT:** acople la posición de aparcamiento **P**.
- ▶ **Todos los vehículos:** pare el motor.

- ▶ Saque la rueda de repuesto del soporte de la rueda de repuesto (▷ página 245).
- ▶ Saque los siguientes objetos del espacio guardaobjetos a la derecha sobre el pasarruedas:
  - Llave para ruedas
  - Gato
- ▶ Asegure el vehículo para evitar su desplazamiento.

### Aseguramiento del vehículo para evitar su desplazamiento

- ▶ **Sobre un firme plano:** coloque calces o algún objeto similar delante y detrás de la rueda diagonalmente opuesta a la rueda que vaya a cambiar.
- ▶ **En ligera pendiente:** coloque calces o algún objeto similar debajo de las ruedas de los ejes delanteros y traseros.

### Elevación del vehículo

#### ADVERTENCIA

Si no coloca el gato correctamente en el punto de aplicación correspondiente del vehículo, el gato podría desprenderse estando el vehículo elevado. Existe peligro de sufrir lesiones.

Coloque el gato exclusivamente en el punto de aplicación correspondiente del vehículo. La pata del gato debe encontrarse en posición vertical debajo del punto de aplicación del vehículo.

Al levantar el vehículo debe tener en cuenta lo siguiente:

- Utilice solo un gato específico del vehículo que haya sido comprobado y homologado por Mercedes-Benz para levantar el vehículo. Si utiliza el gato de forma incorrecta, este podría desprenderse estando el vehículo levantado.
- El gato solo está concebido para levantar por breve tiempo el vehículo cuando haya que cambiar una rueda. No es apto para realizar trabajos de mantenimiento debajo del vehículo.
- No realice el cambio de rueda en pendientes y declives.

- Antes de levantar el vehículo, asegúrelo con el freno de estacionamiento y con calces para evitar su desplazamiento. No suelte nunca el freno de estacionamiento mientras el vehículo esté elevado.
- La superficie de apoyo del gato debe ser firme, plana y antideslizante. Sobre terrenos no asentados debe utilizar una base grande y resistente. Sobre superficies resbaladizas debe utilizar una base antideslizante, por ejemplo, una alfombrilla de goma sobre un suelo de baldosas.
- No utilice tacos de madera ni otros objetos semejantes como base para el gato. De lo contrario, el gato no dispondría de su capacidad de carga debido a la limitación de la altura.
- Asegúrese de que la distancia entre la parte inferior del neumático y el suelo sea como máximo de 3 cm.
- No coloque nunca las manos debajo del vehículo cuando este se encuentre levantado.
- No se tienda debajo del vehículo cuando este esté levantado.
- No ponga nunca en marcha el motor si el vehículo está levantado con el gato.
- No abra o cierre nunca una puerta o el portón trasero con el vehículo elevado.
- Asegúrese de que no haya ninguna persona en el habitáculo del vehículo al levantarlo.
- ▶ **Vehículos con llantas de acero:** Retirar los tapacubos de los tornillos de rueda o el emblecedor de la rueda.



- ▶ Desenrosque aproximadamente una vuelta los tornillos de la rueda que va a cambiar con la llave de rueda ①. No desenrosque por completo los tornillos.



Los puntos de aplicación para el gato se encuentran detrás de los pasarruedas de las ruedas delanteras y delante de los pasarruedas de las ruedas traseras.



- Coloque el gato ③ en el punto de aplicación correspondiente del gato ①.

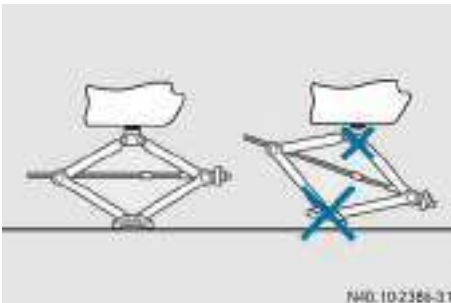

- Asegúrese de que la pata del gato se encuentre directamente debajo del punto de aplicación previsto para el gato.
- Gire la manivela del gato ② hasta que este ③ encaje completamente en el punto de aplica-

ción previsto para el gato ① y la base del gato toque el suelo de forma uniforme.

- Continúe girando la manivela ② hasta que la rueda esté retirada como máximo 3 cm del suelo.

## Montaje de una rueda nueva

### ⚠ ADVERTENCIA

Si los tornillos de rueda están lubricados con grasa o aceite y las roscas del cubo de rueda y de los tornillos de rueda están dañadas, los tornillos de rueda podrían soltarse. Como consecuencia, podría perder una rueda mientras conduce. Existe peligro de accidente.

No lubrique nunca los tornillos de rueda con grasa ni aceite. Si la rosca está dañada, póngase en contacto de inmediato con un taller especializado. Encargue la sustitución de los tornillos de rueda dañados o la rosca del cubo de rueda dañada. No prosiga la marcha con el vehículo.

### ⚠ ADVERTENCIA

Si enrosca los tornillos de rueda o las tuercas de rueda con el vehículo levantado, podría desprenderse el gato. Existe peligro de sufrir lesiones.

Enrosque los tornillos de rueda o las tuercas de rueda sólo cuando el vehículo se encuentre sobre el suelo.

Es imprescindible que tenga en cuenta las instrucciones y las indicaciones de seguridad referentes al "Cambio de ruedas" (► página 239).

Utilice exclusivamente los tornillos de rueda previstos para la rueda y el vehículo. Por motivos de seguridad, Mercedes-Benz le recomienda utilizar solo tornillos de rueda autorizados por Mercedes-Benz para la rueda correspondiente.



- ▶ Limpie las superficies de contacto de la rueda y del cubo de rueda.
- ▶ Introduzca la rueda nueva que desee montar en el cubo de rueda y ejerza presión.
- ▶ Enrosque los tornillos de rueda y apriételos ligeramente.

### Bajada del vehículo

#### **ADVERTENCIA**

Si no aprieta los tornillos de rueda o las tuercas de rueda con el par de apriete prescrito, las ruedas podrían soltarse. Existe peligro de accidente.

Después de haber efectuado un cambio de ruedas, encargue de inmediato la comprobación del par de apriete en un taller especializado.



- ▶ Gire la manivela del gato hasta que el vehículo vuelva a quedar firmemente asentado en el suelo.
- ▶ Ponga el gato a un lado.
- ▶ Apriete los tornillos de rueda uniformemente en cruz en el orden indicado del ① al ⑤. El par de apriete debe ser de **110 Nm**.

- ▶ Gire el gato hacia atrás hasta la posición inicial.
- ▶ Guarde el gato y el resto del juego de herramientas para el cambio de la rueda en el espacio portaobjetos del compartimento de carga.
- ▶ Rueda con tapacubos: posicione el tapacubos con la escotadura de la válvula de inflado del neumático sobre la válvula de inflado del neumático.
- ▶ Enclave el tapacubos presionándolo con ambas manos sobre la circunferencia de la llanta. Asegúrese de que los salientes de sujeción del tapacubos queden introducidos en la llanta de acero.
- ▶ Fije la rueda pinchada en el soporte de la rueda de repuesto (▷ página 245).
- ▶ Compruebe la presión de inflado de la rueda recién montada y ajústela en caso necesario.
- ▶ Tenga en cuenta la presión de inflado de los neumáticos recomendada (▷ página 234).

## Combinaciones de llantas y neumáticos

### Indicaciones de carácter general

- ❗ Por motivos de seguridad, Mercedes-Benz le recomienda utilizar exclusivamente llantas, neumáticos y accesorios homologados especialmente para su vehículo por Mercedes-Benz.

Estos neumáticos están adaptados especialmente para su empleo con los sistemas de seguridad de marcha, por ejemplo, el ABS o el ESP®.

Utilice únicamente neumáticos, ruedas o accesorios comprobados y recomendados por Mercedes-Benz. De lo contrario, determinadas propiedades del vehículo como, por ejemplo, el comportamiento de marcha, la emisión de ruidos, el consumo, etc. podrían verse afectadas. Las diferencias en las medidas de los neumáticos pueden originar adicionalmente roces en la carrocería y en componentes de los ejes durante la marcha bajo carga. Las consecuencias podrían ser desperfectos en los neumáticos o en el vehículo. Mercedes-Benz no responde por los daños que pudieran producirse por el uso de neumáticos, ruedas o accesorios diferentes a los comprobados y recomendados.

En cualquier taller especializado puede obtener más información sobre las llantas, los neumáticos y las combinaciones autorizadas.

**!** Los neumáticos recauchutados no son comprobados ni recomendados por Mercedes-Benz, ya que en éstos no siempre pueden reconocerse los posibles daños previos. Mercedes-Benz no puede garantizar por dicho motivo la seguridad de marcha. No utilice neumáticos usados cuya utilización anterior no conozca.

**!** Ruedas de gran tamaño: cuanto menor es la sección transversal de los neumáticos para un determinado tamaño de la rueda, peor es el confort de marcha al circular por un firme irregular. El confort de rodadura y de amortiguación se reduce y aumenta el riesgo de dañar las ruedas o los neumáticos al superar obstáculos.

Sinopsis de abreviaturas para las siguientes tablas sobre "Neumáticos":

- AE: ambos ejes

En la parte interior del borde de la puerta del conductor de su vehículo figura una tabla que indica la presión de inflado de los neumáticos recomendada para diferentes estados de servicio. Encontrará información adicional sobre la presión de inflado de los neumáticos en (▷ página 234). Compruebe la presión de inflado de los neumáticos con regularidad y exclusivamente con los neumáticos fríos.

Indicaciones para el equipamiento en el vehículo. El vehículo debe estar equipado con:

- ruedas del mismo tamaño sobre un eje (izquierda/derecha)
- neumáticos del mismo modelo (neumáticos de verano, neumáticos de invierno)

En las siguientes tablas las combinaciones de llantas y neumáticos se asignan a los modelos de vehículo a través de variantes, por ejemplo, V1, V2, etc.:

V1	Furgonetas (modelos cortos)
V2	Furgoneta (larga) / vehículo familiar y carga útil normal
V3	Furgoneta (larga) / vehículo familiar y carga útil elevada
V4	Furgonetas (modelos extralargos) / mixto

Neumáticos						
	Neumáticos de verano	Llanta de acero	V1	V2	V3	V4
AE	185/70 R14 88 T	5,5 J x 14 ET 45 <sup>31</sup>	●	-	-	-
AE	195/65 R15 91 T	6,0 J x 15 ET 44	-	●	-	-
AE	195/65 R15 95 T	6,0 J x 15 ET 44	-	-	●	●

	Neumáticos de verano	Llanta de aleación ligera	V1	V2	V3	V4
AE	195/65 R15 91 T	6,5 J x 15 ET 44	-	●	-	-
AE	195/65 R15 95 T	6,5 J x 15 ET 44	-	-	●	●
AE	205/55 R16 91 H	6,5 J x 16 ET 44	-	●	-	-

	Neumáticos de invierno	Llanta de acero	V1	V2	V3	V4
AE	185/70 R14 88 T	5,5 J x 14 ET 45 <sup>31</sup>	●	-	-	-
AE	195/65 R15 91 T	6,0 J x 15 ET 44	-	●	-	-
AE	195/65 R15 95 T	6,0 J x 15 ET 44	-	-	●	●

	Neumáticos de invierno	Llanta de aleación ligera	V1	V2	V3	V4
AE	195/65 R15 91 T	6,5 J x 15 ET 44	-	●	-	-
AE	195/65 R15 95 T	6,5 J x 15 ET 44	-	-	●	●
AE	205/55 R16 91 H	6,5 J x 16 ET 44	-	●	-	-

	Neumáticos para todo el año	Llanta de acero	V1	V2	V3	V4
AE	195/65 R15 91 T	6,0 J x 15 ET 44	-	●	-	-

	Neumáticos para todo el año	Llanta de aleación ligera	V1	V2	V3	V4
AE	195/65 R15 91 H	6,5 J x 15 ET 44	-	●	-	-

## Rueda de repuesto

### Indicaciones de seguridad importantes

#### ADVERTENCIA

Las medidas de las ruedas y los neumáticos así como el tipo de neumático de la rueda de

repuesto y la rueda que desea sustituir pueden ser diferentes. Si monta la rueda de repuesto, las propiedades de marcha pueden verse notablemente afectadas. Existe peligro de accidente.

<sup>31</sup> Las llantas de 14" tienen un cubo de 4 orificios.

Para evitar riesgos:

- adapte su forma de conducir a estas circunstancias y conduzca con precaución
- no monte nunca más de una rueda de repuesto que sea diferente a la rueda que desea sustituir
- utilice una rueda de repuesto que sea diferente a la rueda que desea sustituir sólo por poco tiempo
- no desconecte el sistema ESP®
- encargue la sustitución de la rueda de repuesto de distinto tamaño en el taller especializado más cercano. Es imprescindible que tenga en cuenta las medidas correctas de la rueda y el neumático así como el tipo de neumático.

No debe sobrepasar la velocidad máxima de 80 km/h al utilizar una rueda de repuesto de diferente tamaño.

### Indicaciones de carácter general

**I** Compruebe regularmente si la rueda de repuesto está firmemente asentada y si la presión de inflado es correcta.

El montaje de la rueda de repuesto se describe en el apartado Montaje de las ruedas (▷ página 239).

Si la rueda de repuesto tiene tornillos extra disponibles, deben usarse exclusivamente para la rueda de repuesto.

Compruebe con regularidad y antes de efectuar trayectos largos:

- si la presión de la rueda de repuesto es correcta y corríjala en caso contrario (▷ página 234)
- la fijación del soporte de la rueda de repuesto.

La rueda de repuesto se encuentra en la parte trasera inferior del vehículo, depositada en un soporte de rueda de repuesto.

Sustituya los neumáticos después de 6 años como máximo, independientemente de su grado de desgaste. Esto es válido también para la rueda de repuesto.

### Extracción y fijación de la rueda de repuesto

La rueda de repuesto está situada debajo del suelo del compartimento portaequipajes.

Encontrará más información sobre el cambio de rueda y el montaje de la rueda de repuesto en (▷ página 239).



### Extracción de la rueda de repuesto

- ▶ Abra la puerta trasera o el portón trasero (en función del vehículo).
- ▶ Suelte la tuerca del borde de carga ① con la llave para tornillos de rueda del juego de herramientas para el cambio de la rueda.
- ▶ Desenganche el soporte de la rueda de repuesto con el asidero ③ y guíelo hacia abajo.
- ▶ Saque la rueda de repuesto ②.

### Almacenamiento de la rueda de repuesto

- ▶ Asegúrese de que la válvula de la rueda de repuesto ② esté orientada hacia abajo.
- ▶ Coloque la rueda de repuesto ② en el soporte de la rueda de repuesto.
- ▶ Suba el soporte de la rueda de repuesto con el asidero ③ y engánchelo.
- ▶ Apriete la tuerca del borde de carga con la llave para tornillos de rueda ①.

**Datos técnicos**

Neumáticos	Llanta de acero
185/70 R14 88 T <sup>32</sup>	5,5 J x 14 ET 45
195/65 R15 91 T <sup>33</sup>	6,0 J x 15 ET 44
195/65 R15 95 T <sup>33</sup>	6,0 J x 15 ET 44

<sup>32</sup> Llantas de 14" con cubo de 4 orificios

<sup>33</sup> Llantas de 15" o 16" con cubo de 5 orificios



## Datos de interés

- i** Estas Instrucciones de servicio describen los equipamientos de serie y opcionales de todos los modelos de vehículos que estaban disponibles hasta el momento del cierre de la redacción de estas Instrucciones de servicio. Pueden existir variaciones para determinados países. Tenga en cuenta que es posible que su vehículo no esté equipado con todas las funciones aquí descritas. Esto concierne asimismo a los sistemas y funciones relevantes desde el punto de vista de la seguridad.
- i** Lea la información acerca del taller especializado cualificado (▷ página 20).

## Información sobre los datos técnicos

Puede consultar datos técnicos actualizados en la siguiente dirección de Internet:  
<http://www.mercedes-benz.com>

- i** Los datos técnicos se han determinado según las Directivas de la UE. Todos los datos son válidos para el equipamiento de serie de los vehículos. Por dicho motivo, pueden ser diferentes en el caso de vehículos con equipamientos opcionales. En cualquier taller de servicio oficial Mercedes-Benz podrá obtener más información al respecto.

## Sistemas electrónicos del vehículo

### Intervenciones en la electrónica del motor

- !** Encargue el mantenimiento del sistema electrónico del motor y de sus componentes tales como las unidades de control, los sensores o los cables de conexión sólo en un taller especializado. De lo contrario, podrían desgastarse rápidamente las piezas del vehículo. Esto puede dar lugar a la anulación de la homologación del vehículo y de la protección otorgada por el seguro así como a la pérdida de los derechos de saneamiento por defectos ocultos.

### Montaje ulterior de aparatos eléctricos y electrónicos

#### ADVERTENCIA

La radiación electromagnética de los emisores RF manipulados o instalados posteriormente de forma inadecuada puede perturbar el sistema electrónico del vehículo. Como consecuencia, pueden poner en peligro la seguridad de funcionamiento del vehículo. Existe peligro de accidente.

Encargue siempre la realización de los trabajos en los aparatos eléctricos y electrónicos en un taller especializado.

#### ADVERTENCIA

Si utiliza emisores RF en el vehículo de forma inadecuada, su radiación electromagnética podría afectar al sistema electrónico del vehículo, por ejemplo:

- si el emisor RF no está conectado a una antena exterior
- si la antena exterior está montada incorrectamente o no está libre de reflexiones.

Como consecuencia, pueden poner en peligro la seguridad de funcionamiento del vehículo. Existe peligro de accidente.

Encargue el montaje de la antena exterior libre de reflexiones en un taller especializado. Al utilizar los emisores RF en el vehículo, conéctelos siempre a la antena exterior libre de reflexiones.

- !** Si no cumple con las prescripciones de instalación y de uso para emisores RF, podría anularse la homologación del vehículo. En concreto, deben cumplirse las siguientes prescripciones:

- uso exclusivo de bandas de frecuencia autorizadas
- observación de la potencia de salida máxima permitida en esta banda
- uso exclusivo de posiciones autorizadas para la antena

Debido a las elevadas radiaciones electromagnéticas pueden producirse efectos perjudiciales para su salud y la de otras personas. Mediante el

uso de una antena exterior se toma en consideración un tema debatido en ámbitos científicos, como es el posible riesgo que los campos electromagnéticos podrían tener para la salud.

No utilice en el vehículo aparatos eléctricos o electrónicos que no cumplan las condiciones enunciadas a continuación. De lo contrario, puede quedar anulada la homologación de vehículo.

Los aparatos eléctricos y electrónicos no solo pueden afectar al confort, sino también poner en peligro la seguridad de funcionamiento del vehículo. Si monta dichos aparatos ulteriormente, se debe comprobar y certificar su compatibilidad electromagnética.

Los aparatos que afecten a las funciones de resistencia a interferencias requieren una homologación de modelo. Ello es válido tanto para los aparatos como para las interfaces a los sistemas electrónicos del vehículo como, por ejemplo, los soportes de carga.

La homologación de modelo debe ser conforme a la directiva 72/245/CEE o la norma ECE-R 10 en vigor. Los aparatos homologados deben estar identificados con el distintivo **e/E**. Puede obtener el distintivo **e/E** a través del fabricante del aparato o en un centro de inspección autorizado.

Los aparatos que no afecten a las funciones de resistencia a interferencias no requieren una homologación de modelo. No obstante, dichos aparatos deben disponer de una declaración de conformidad conforme a la directiva 89/336/CEE o la directiva 1995/5/CE sobre el cumplimiento de ciertos valores límite. Estos valores límite están definidos en el anexo I de la directiva 72/245/CEE vigente.

Si monta un teléfono o equipo de radiocomunicación en el vehículo, será necesario solicitar su homologación. En cualquier taller de servicio oficial Mercedes-Benz podrá obtener más información al respecto.

Mercedes-Benz le recomienda efectuar la conexión a una antena exterior homologada para la utilización de teléfonos móviles y equipos de radiocomunicación. Solo de esta forma queda garantizada una calidad óptima de recepción y se minimiza el influjo mutuo entre los sistemas electrónicos del vehículo y el teléfono móvil o el equipo de radiocomunicación.

La potencia de emisión del teléfono móvil o del equipo de radiocomunicación no debe sobrepasar la potencia máxima de emisión (PEAK) citada a continuación:

Gamas de frecuencia	Potencia máxima de emisión (PEAK)
Onda corta (f < 50 MHz)	100 W
Banda de 4 m	30 W
Banda de 2 m	50 W
Sistema de concentración de enlaces de transmisión/Tetra	35 W
Banda de 70 cm	35 W
GSM 900/AMPS	10 W
GSM 1800	10 W
UMTS	10 W

## Placas de características

### Placa de características del vehículo con el número de identificación del vehículo



- Abra la puerta delantera derecha. La placa de características del vehículo ① con el número de identificación del vehículo (FIN) y los datos sobre los pesos autorizados queda visible.

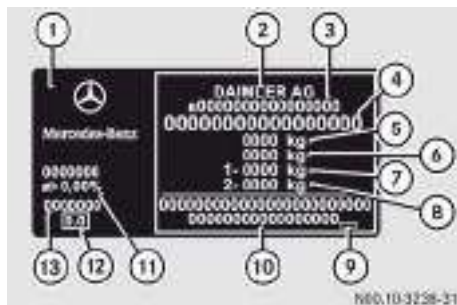

Placa de características del vehículo (ejemplo)

- ① Placa de características del vehículo
- ② Fabricante del vehículo
- ③ Número de homologación CE
- ④ Número de identificación del vehículo (FIN)
- ⑤ Peso máximo autorizado
- ⑥ Peso máximo autorizado del tren de carretera
- ⑦ Carga autorizada sobre el eje delantero
- ⑧ Carga autorizada sobre el eje trasero
- ⑨ Número de control
- ⑩ Informaciones de homologación adicionales
- ⑪ Enfoque de los faros
- ⑫ Coeficiente de emisión de humos
- ⑬ Código de la pintura

**i** Los datos mostrados en la placa de características del vehículo son ejemplos. Estos datos son diferentes para cada vehículo y pueden diferir de los aquí mostrados. Encontrará los datos válidos para su vehículo en la placa de características de su vehículo.

### Número de identificación del vehículo (FIN)



- ① Número de identificación del vehículo (FIN)

► Abra el capó del motor (► página 198).

El número de identificación del vehículo (FIN) figura asimismo en la placa de características del vehículo (► página 248).

### Número del motor

El número del motor está estampado en el cárter del cigüeñal. En cualquier taller especializado podrá obtener información más detallada al respecto.

## Sustancias de servicio y cantidades de llenado

### Indicaciones de seguridad importantes

#### ⚠ ADVERTENCIA

Las sustancias necesarias para el funcionamiento pueden ser tóxicas y perjudiciales para la salud. Existe peligro de sufrir lesiones. Observe las disposiciones que figuran en los recipientes originales respectivos al manipular, almacenar y desechar las sustancias necesarias para el funcionamiento. Guarde siempre las sustancias necesarias para el funcionamiento en sus recipientes originales cerrados. Mantenga las sustancias necesarias para el funcionamiento fuera del alcance de los niños.

#### ♻️ Indicación ecológica

Deseche ecológicamente las sustancias necesarias para el funcionamiento.

Las sustancias necesarias para el funcionamiento son:

- combustibles, por ejemplo, gasolina, gasóleo
- productos lubricantes, por ejemplo, aceite de motor, aceite del cambio
- líquido refrigerante
- líquido de frenos
- líquido limpiacristales
- agente frigorígeno del sistema de climatización

Las piezas de construcción y las sustancias necesarias para el funcionamiento deben estar

adaptadas entre sí. Utilice solamente los productos autorizados por Mercedes-Benz. Los daños que surjan en el vehículo por utilizar productos no autorizados no serán cubiertos por la garantía ni el servicio gratuito de Mercedes-Benz. Los productos autorizados por Mercedes-Benz se citan en estas Instrucciones de servicio en el capítulo correspondiente.

Podrá reconocer las sustancias necesarias para el funcionamiento autorizadas por Mercedes-Benz por la siguiente inscripción, que aparece en el correspondiente envase:

- MB-Freigabe (por ejemplo: MB-Freigabe 229.51)
- MB-Approval (por ejemplo: MB-Approval 229.51)

Otros distintivos y recomendaciones se refieren a un grado de calidad o a una especificación según una hoja MB (por ejemplo, MB 229.5). Estos no tienen por qué estar homologados necesariamente por Mercedes-Benz.

Otros distintivos son, por ejemplo:

- 0W-30
- 5W-30
- 5W-40

Puede obtener más información en cualquier taller de servicio oficial Mercedes-Benz o en la página de Internet <http://bevo.mercedes-benz.com>.

## Combustible

### Indicaciones de seguridad importantes

#### ADVERTENCIA

Los combustibles son muy inflamables. Existe peligro de incendio y explosión en caso de manipulación incorrecta del combustible.

Es imprescindible que evite encender fuego, dejar las luces desprotegidas, la formación de chispas y fumar. Pare el motor y la calefacción independiente, en su caso, antes de efectuar el repostado.

#### ADVERTENCIA

Los combustibles son tóxicos y perjudiciales para la salud. Existe peligro de sufrir lesiones.

Es imprescindible que evite que el combustible entre en contacto con su piel, ojos o ropa, así como su ingestión. No aspire los vapores de combustible. Mantenga los combustibles fuera del alcance de los niños.

Si usted u otras personas entra en contacto con el combustible, tenga en cuenta lo siguiente:

- Enjuague de inmediato con agua y jabón la zona de la piel que haya entrado en contacto con el combustible.
- Si el combustible ha entrado en contacto con los ojos, lávese inmediatamente los ojos de forma minuciosa con agua limpia. Acuda inmediatamente a un médico.
- En caso de ingestión del combustible, acuda inmediatamente a un médico. No provoque el vómito.
- Cámbiese enseguida la ropa que se haya mojado con combustible.

## Contenido del depósito

 No efectúe el repostado con gasolina en los vehículos con motor diesel. No efectúe el repostado con gasóleo en los vehículos con motor de gasolina. Incluso una cantidad pequeña del combustible equivocado originaría ya averías en el sistema de combustible y en el motor.

Capacidad total	60 l
De ellos, reserva	6 l

## Gasolina

### Calidad del combustible

 No efectúe el repostado con gasóleo en los vehículos con motor de gasolina. No conecte el encendido si ha repostado el vehículo con el combustible equivocado. De lo contrario, podría llegar combustible al sistema de combustible. Incluso una cantidad pequeña del combustible equivocado podría derivar en averías en el sistema de combustible y en el motor. Póngase en contacto con un taller especializado y encargue el vaciado completo del depósito y de las tuberías de combustible.

**!** Efectúe el repostado sólo con gasolina súper sin plomo de como mínimo 95 ROZ/85 MOZ que cumpla la norma europea EN 228, la norma E DIN 51626-1 o sea equivalente.

El combustible de esta especificación puede contener hasta un 10% de etanol.

**!** No efectúe el repostado con:

- E85 (gasolina con 85% de etanol)
- E100 (100% etanol)
- M15 (gasolina con 15% de proporción de metanol)
- M30 (gasolina con 30% de proporción de metanol)
- M85 (gasolina con 85% de proporción de metanol)
- M100 (100% de metanol)
- gasolina con aditivos que contengan metal
- gasóleo

No mezcle estos combustibles con el combustible recomendado para su vehículo.

**!** Si desea repostar el vehículo con bidones o latas, filtre el combustible antes de efectuar el relleno.

De esta forma evitará que se produzcan averías en el sistema de combustible a causa de las impurezas contenidas en éste.

El combustible E10 contiene hasta un 10% de bioetanol. Su vehículo es compatible con el combustible E10. Puede repostar gasolina súper E10 en su vehículo.

Si no se dispone del combustible recomendado, puede utilizar temporalmente también gasolina normal sin plomo de 91 ROZ/82,5 MOZ. Esto puede conllevar una disminución de la potencia del motor y un aumento del consumo de combustible del vehículo. Evite conducir a pleno gas.

**i** En el surtidor figuran generalmente indicaciones sobre la calidad del combustible. Si no figura la indicación en el surtidor, consulte al personal de la estación de servicio.

Información sobre el repostado (▷ página 123).

## Gasóleo

### Calidad del combustible

#### ADVERTENCIA

Si mezcla gasóleo con gasolina, el punto de inflamación de la mezcla de combustible es más bajo que el del gasóleo puro. Estando el motor en marcha, los componentes del sistema de escape se podrían sobrecalentar sin que lo advierta. Existe peligro de incendio.

No efectúe nunca el repostado con gasolina. Nunca mezcle gasolina con gasóleo.

**!** Efectúe el repostado únicamente con gasóleo convencional para automóviles que cumpla la norma europea EN 590 (o normas nacionales sobre combustibles equivalentes). No está autorizado utilizar combustibles alternativos (gasóleo biológico), Marine Diesel Fuel, fuelóleo para calefacción, etc.

En caso necesario, utilice exclusivamente aditivos de combustible autorizados.

De lo contrario, la potencia del motor podría verse afectada o el motor y el catalizador podrían sufrir una avería. La utilización de aditivos de combustible es siempre responsabilidad del usuario del vehículo.

**!** Si desea repostar el vehículo con bidones o latas, filtre el combustible antes de efectuar el relleno.

De esta forma evitará que se produzcan averías en el sistema de combustible a causa de las impurezas contenidas en éste.

**!** Debe repostar únicamente Eurodiésel con un contenido de azufre inferior a 50 ppm. De lo contrario se pueden producir daños en el sistema de depuración de los gases de escape.

En el montante B está pegado el respectivo adhesivo.



### ① Adhesivo de filtro de partículas de gasóleo

Para obtener información sobre contenidos de azufre en combustibles de cada país

- diríjase a cualquier taller de servicio oficial Mercedes-Benz o
  - consulte la hoja 136.2 de las Prescripciones sobre sustancias de Mercedes-Benz.
- i** En el surtidor figuran generalmente indicaciones sobre la calidad del combustible. Si no figura la indicación en el surtidor, consulte al personal de la estación de servicio.

- i** En cualquier taller de servicio oficial Mercedes-Benz puede obtener información sobre las posibilidades de adaptación para el funcionamiento con combustible alternativo (gasóleo biológico).

Información sobre el repostado (> página 123).

### Bajas temperaturas ambiente

#### **⚠ ADVERTENCIA**

Si calienta las piezas del sistema de combustible, por ejemplo, con una pistola de aire caliente o una luz desprotegida, podría producir daños en esas piezas. De este modo, podría derramarse combustible e inflamarse. En función del tipo de daño, el combustible podría derramarse también una vez que ponga en marcha el motor. Hay peligro de incendio y de explosión.

No caliente nunca las piezas del sistema de combustible. Diríjase a un taller especializado para eliminar la avería.

A bajas temperaturas ambiente la fluidez del gasóleo puede ser insuficiente a causa de la cristalización de la parafina.

En los meses de invierno se oferta gasóleo con mayor grado de fluidez para evitar anomalías en el funcionamiento.

Los gasóleos de invierno comercializados en la República Federal de Alemania y otros países centroeuropeos permiten un funcionamiento seguro a temperaturas exteriores de hasta -22 °C. El gasóleo de invierno puede emplearse en la mayoría de los casos sin problemas a las temperaturas exteriores habituales de cada país.

### Información sobre el consumo de combustible

#### **♻ Indicación ecológica**

El CO<sub>2</sub> (dióxido de carbono) es el principal responsable del calentamiento de la atmósfera según los conocimientos científicos actuales (efecto invernadero). El nivel de emisiones de CO<sub>2</sub> del vehículo varía directamente en función del consumo de combustible, por lo que depende:

- del aprovechamiento eficiente del combustible por parte del motor,
- de la forma de conducir de cada persona,
- de otros factores no relacionados con la técnica, por ejemplo, las influencias medioambientales, el estado de la calzada o el flujo de tráfico.

Mediante una forma de conducir moderada y el mantenimiento regular del vehículo puede minimizar el nivel de emisiones de CO<sub>2</sub>.

- i** Solo para determinados países: los valores de consumo y las emisiones de su vehículo reales figuran en la documentación COC que se entrega conjuntamente con el vehículo.

Los valores de consumo se han determinado según la redacción actualmente vigente:

- del Reglamento (CE) núm. 715/2007 para los vehículos a partir de la norma Euro 5

El consumo de combustible depende de:

- el tipo de vehículo
- la forma de conducir
- las condiciones de servicio
- el tipo o la calidad del combustible utilizado

El vehículo consume más combustible de lo normal en las siguientes condiciones:

- a temperaturas exteriores muy bajas
- al circular por ciudad
- en trayectos cortos
- al circular por montaña
- al circular con remolque

Tenga en cuenta las indicaciones del apartado "Protección medioambiental" para reducir el consumo de combustible (> página 18).

Los componentes del tipo de vehículo citados a continuación influyen asimismo en el consumo de combustible:

- el tamaño, el perfil, la presión de inflado y el estado de los neumáticos
- la carrocería
- la desmultiplicación del cambio de los grupos propulsores
- los grupos adicionales (por ejemplo, acondicionador de aire, calefacción adicional)

Por dichas razones pueden variar los valores reales de consumo de su vehículo con respecto a los valores de consumo determinados según la Directiva UE 80/1268/CEE.

## Aceite del motor

### Indicaciones de carácter general



La calidad de los aceites de motor es decisiva para el funcionamiento y la vida útil de los motores. Con base en costosas pruebas, Mercedes-Benz autoriza continuamente aceites de motor conformes al nivel actual de la tecnología.

Estos aceites de motor poseen un elevado estándar de calidad y tienen efectos positivos sobre:

- el desgaste del motor
- el consumo de combustible
- las emisiones de gases de escape

Utilice exclusivamente aceites de motor autorizados para su vehículo según las prescripciones Mercedes-Benz sobre sustancias necesarias para el funcionamiento. Puede reconocer la autorización de Mercedes-Benz en el envase de aceite por la inscripción "MB-Freigabe" y la correspondiente designación de las especificaciones.

En cualquier taller especializado obtendrá información adicional sobre los aceites de motor autorizados.

Puede consultar una sinopsis de los aceites de motor autorizados en la dirección de Internet <http://bevo.mercedes-benz.com> indicando la designación de las especificaciones.

**!** Los aceites de motor de otro nivel de calidad no están autorizados.

Puede utilizar los aceites de motor multigrado de las clases SAE prescritas (viscosidad) durante todo el año, si tiene en cuenta la temperatura exterior.

### Viscosidad del aceite de motor

**!** La clase SAE (viscosidad) del aceite de motor debe seleccionarse en función de la temperatura ambiente media propia de la estación del año. Si la clase SAE del aceite de motor no es la adecuada para la temperatura ambiente, cambie puntualmente el aceite de motor, en especial antes de comenzar el invierno. La utilización de un aceite de motor con cualidades de temperatura insuficientes puede provocar averías del motor.

Los valores de temperatura de las clases SAE se refieren siempre a aceites nuevos. Las cualidades de temperatura del aceite de motor, especialmente en situaciones de temperaturas exteriores bajas, pueden empeorar considerablemente por el envejecimiento durante la marcha.

Por ello, Mercedes-Benz le recomienda cambiar el aceite de motor antes de comenzar el invierno. Utilice únicamente aceites de motor autorizados de las clases SAE prescritas.

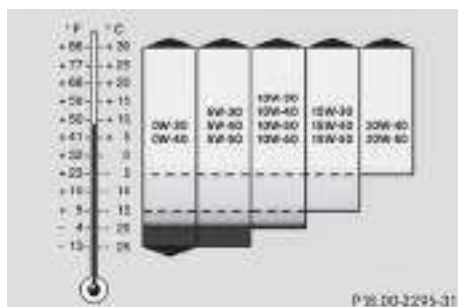

La viscosidad indica la fluidez de un líquido. En el caso del aceite de motor, una viscosidad elevada equivale a escasa fluidez; una viscosidad reducida, a elevada fluidez.

Seleccione el aceite de motor en función de la clase SAE (viscosidad) de acuerdo con las temperaturas exteriores. En la tabla se indican las clases SAE que debe utilizar. Las características para temperaturas bajas de los aceites de motor pueden empeorar considerablemente, por ejemplo, debido al envejecimiento o porque penetre hollín y combustible durante el funcionamiento. Por ello, se recomienda apremiamente un cambio regular de aceite del motor por un aceite de motor autorizado de la clase SAE adecuada.

### Aditivos

**!** No utilice ningún aditivo adicional con el aceite de motor. Esto puede dañar el motor.

### Miscibilidad del aceite de motor

**!** Al mezclar aceites diferentes entre sí se reducen las ventajas de los aceites de motor de elevada calidad.

Para efectuar el relleno, Mercedes-Benz le recomienda utilizar exclusivamente aceites de motor del mismo grado de calidad y clase SAE que los del aceite utilizado en el último cambio de aceite del motor.

Si excepcionalmente no dispone del aceite de motor añadido previamente, puede añadir otro aceite de motor mineral o sintético autorizado.

Los aceites de motor se distinguen en función:

- de la marca de aceite de motor
- del grado de calidad (núm. de hoja)
- de la clase SAE (viscosidad)

A continuación, encargue un cambio de aceite del motor lo antes posible.

### Cambio del aceite de motor

La duración del intervalo de cambio del aceite de motor y del filtro depende:

- de la calidad del aceite de motor
- del contenido de azufre del combustible
- del tipo de utilización del vehículo

El ordenador de a bordo indica automáticamente el momento en que debe efectuar el cambio de aceite en forma de aviso de evento.

Tan solo con los aceites de motor de un nivel de calidad muy elevado, que se indican en las Prescripciones Mercedes-Benz sobre sustancias necesarias para el funcionamiento, se consigue el máximo intervalo de cambios de aceite.

#### Prescripciones Mercedes-Benz sobre sustancias necesarias para el funcionamiento para motores de gasolina

- 229.3
- 229.5
- 226.5

#### Prescripciones Mercedes-Benz sobre sustancias necesarias para el funcionamiento para motores diésel

- 228.51
- 226.51

Con un kilometraje bajo y un funcionamiento con gasolina debe efectuar el cambio del aceite de motor y del filtro una vez al año. La utilización de aceites de motor no autorizados puede limitar los derechos derivados de la garantía legal. Mercedes-Benz le recomienda que encargue el cambio de aceite del motor en un taller especializado.

### Cantidades de llenado

**!** No añada demasiado aceite de motor. Un llenado excesivo de aceite de motor puede dañar el motor o el catalizador. Encargue que succionen el aceite de motor añadido en exceso.



Cambio del aceite de motor incluido el filtro de aceite

Motor	Volumen de sustitución
Gasóleo	4,5 l
Gasolina	4,8 l

### Información sobre el consumo de aceite

**!** Si utiliza el vehículo sobre todo para trayectos cortos, es posible que se produzcan averías en la limpieza automática del filtro de partículas de gasóleo. En ese caso, podría acumularse combustible en el aceite de motor y provocar averías en el motor.

El vehículo consume un máximo de 1,0 l de aceite de motor cada 1.000 km, en función de la forma de conducir.

El consumo de aceite puede exceder esta cantidad:

- si el vehículo es nuevo
- si utiliza el vehículo predominantemente en condiciones difíciles de servicio
- si conduce con frecuencia a un elevado número de revoluciones

El mantenimiento regular del vehículo constituye una condición previa para obtener valores favorables de consumo.

Solo puede evaluar el consumo de aceite después de un largo trayecto de marcha.

Compruebe regularmente el nivel de aceite del motor, por ejemplo, semanalmente o en cada repostado (▷ página 199).

### Líquido de frenos

#### ADVERTENCIA

El líquido de frenos absorbe humedad ambiental continuamente. Debido a ello, disminuye el punto de ebullición del líquido de frenos. Si el punto de ebullición es demasiado bajo, pueden formarse burbujas de vapor en el sistema de frenos al someter los frenos a elevados esfuerzos. Esta circunstancia reduce el efecto de frenado. Existe peligro de accidente.

Encargue la sustitución del líquido de frenos en los intervalos previstos.

**!** El líquido de frenos deteriora las superficies pintadas, de plástico o de goma. Si el líquido de frenos entra en contacto con una superficie pintada, de plástico o de goma, lávela inmediatamente con agua.

Tenga en cuenta las indicaciones de seguridad importantes sobre las sustancias necesarias para el funcionamiento al manipular el líquido de frenos (▷ página 249).

Encontrará los intervalos para el cambio de líquido de frenos en el Cuaderno de mantenimiento.

Utilice solamente líquido de frenos autorizado por Mercedes-Benz según MB-Freigabe o MB-Approval 331.0.

Para más información sobre los líquidos de frenos autorizados acuda a cualquier taller especializado o consulte la página de Internet <http://bevo.mercedes-benz.com>.

**i** Encargue la sustitución regular del líquido de frenos según los intervalos de cambio prescritos en un taller especializado y la confirmación de la sustitución en el Cuaderno de mantenimiento. En el compartimento del motor figura normalmente una indicación para recordarle cuándo debe realizar el siguiente cambio del líquido de frenos.

### Líquido refrigerante

### Indicaciones de seguridad importantes

#### ADVERTENCIA

El producto anticongelante puede inflamarse si se derrama sobre componentes calientes del compartimento del motor. Hay peligro de incendio y de lesiones.

Deje que el motor se enfríe antes de rellenar producto anticongelante. Asegúrese de que no se derrame producto anticongelante junto a la boca de llenado. Limpie a fondo los componentes que se hayan ensuciado con producto anticongelante antes de arrancar el motor.

**!** Asegúrese de no derramar líquido refrigerante sobre las superficies pintadas. De lo contrario, podría dañar la pintura.

**!** Utilice siempre un líquido refrigerante adecuado, también en países con elevadas temperaturas.

De lo contrario, el sistema de refrigeración del motor no estaría suficientemente protegido contra la corrosión.

### Aditivo para líquido refrigerante con propiedades anticorrosivas/anticongelantes

**i** Encargue la sustitución regular del líquido de frenos en un taller especializado y la confirmación de la sustitución en el Cuaderno de mantenimiento.

Tenga en cuenta las indicaciones de seguridad importantes sobre las sustancias necesarias para el funcionamiento al manipular el líquido refrigerante (▷ página 249).

El líquido refrigerante es una mezcla de agua y de producto anticorrosivo/anticongelante. El líquido refrigerante garantiza:

- una protección contra la corrosión
- una protección contra el congelamiento
- un incremento del punto de ebullición

Utilice únicamente productos anticorrosivos/anticongelantes autorizados que cumplan lo indicado por las prescripciones sobre sustancias necesarias para el funcionamiento de Mercedes-Benz para evitar daños en el sistema de refrigeración del motor.

Mercedes-Benz le recomienda que utilice un producto anticorrosivo/anticongelante concentrado según MB BeVo 325.5, 326.5.

Compruebe cada medio año la concentración del producto anticorrosivo/anticongelante del líquido refrigerante.

La proporción de producto anticorrosivo/anticongelante en el sistema de refrigeración del motor:

- debe ser como mínimo del 40%. El sistema de refrigeración del motor está protegido de esta forma hasta temperaturas de aproximadamente -25 °C,
- no debe sobrepasar una proporción del 50% (protección contra el congelamiento hasta -37 °C). De lo contrario, empeoraría la disipación del calor

En caso de pérdidas de líquido refrigerante, no rellene solamente agua. Si el vehículo ha perdido líquido refrigerante, añada aproximadamente la misma cantidad de agua y producto anticorrosivo/anticongelante. El agua del líquido refrigerante debe cumplir determinados requisitos, satisfechos con frecuencia por el agua potable. Si la calidad del agua no es suficiente, deberá prepararla.

Puede obtener más información en cualquier taller especializado.

**i** En el momento de la entrega del vehículo, este posee un relleno de líquido refrigerante que asegura la protección contra la corrosión y el congelamiento.

**i** El líquido refrigerante se comprueba en cada intervalo de mantenimiento en un taller especializado.

## Sistema lavaparabrisas

### Indicaciones de seguridad importantes

#### ADVERTENCIA

El líquido limpiacristales concentrado puede inflamarse si se derrama sobre partes calientes del motor o el sistema de escape. Hay peligro de incendio y de lesiones.

Asegúrese de que no se derrame líquido limpiacristales concentrado junto a la boca de llenado.

**!** Utilice exclusivamente limpiacristales adecuados para cristales de dispersión de plástico, por ejemplo MB SummerFit o MB WinterFit. Un líquido limpiacristales inadecuado podría dañar los cristales de dispersión de plástico de los faros.

**!** No utilice agua destilada o desionizada en el depósito de líquido limpiacristales. De lo contrario, podría dañar el sensor del nivel de llenado.

**!** Únicamente los limpiacristales MB SummerFit y MB WinterFit se pueden mezclar entre sí. De lo contrario, podrían obstruirse los eyectores.

Tenga en cuenta también las indicaciones de seguridad que figuran en el capítulo "Sustancias

necesarias para el funcionamiento y cantidades de llenado".

### Proporción de mezcla

Añada al agua durante todo el año líquido limpiacristales concentrado. Adapte la proporción de mezcla a las temperaturas exteriores.

A temperaturas superiores al punto de congelación:

- ▶ Llene el depósito de agua de lavado con una mezcla de agua y líquido limpiacristales (por ejemplo, MB SummerFit).

Mezcle 1 parte de MB SummerFit con 100 partes de agua.

A temperaturas inferiores al punto de congelación:

- ▶ Llene el depósito de agua de lavado con una mezcla de agua y líquido limpiacristales (por ejemplo, MB WinterFit).

Adapte la proporción de la mezcla a la temperatura exterior.

- Hasta -10 °C: mezcle 1 parte de MB WinterFit con 2 partes de agua.
- Hasta -20 °C: mezcle 1 parte de MB WinterFit con 1 parte de agua.
- Hasta -29 °C: mezcle 2 partes de MB WinterFit con 1 parte de agua.

**i** Mezcle con el agua de lavado un líquido limpiacristales, por ejemplo, MB SummerFit o MB WinterFit, en todas las épocas del año.

### Datos del vehículo

**Tenga en cuenta que para los datos del vehículo indicados:**

- Las alturas indicadas pueden oscilar en función:
  - de los neumáticos
  - de la carga
  - del estado del tren de rodaje
  - de los equipamientos opcionales
- Los equipamientos opcionales aumentan el peso en vacío y reducen la carga útil. El peso

en vacío se indica según la Directiva CE, e incluye:

- el conductor (68 kg)
- el equipaje (7 kg)
- todos los líquidos (depósito de combustible lleno al 90%)
- En la placa de características del vehículo (> página 248) figuran datos sobre el peso específicos del vehículo.
- Solo para determinados países: los datos del vehículo específicos figuran en la documentación COC (CERTIFICATE OF CONFORMITY), que se entrega conjuntamente con el vehículo.

Todos los modelos	
<b>Anchura del vehículo incluyendo los retrovisores exteriores</b>	2.138 mm
<b>Anchura del vehículo con los espejos retrovisores plegados</b>	1.850 mm
<b>Carga máxima sobre el techo</b>	100 kg
<b>Carga máxima sobre el techo con barras longitudinales del techo con soportes básicos integrados</b>	80 kg

Furgonetas (modelos cortos)	
<b>Altura del vehículo</b>	1.810 mm
<b>Longitud del vehículo (CEE)</b>	3.937 mm
<b>Batalla</b>	2.313 mm
<b>Carga máxima en el maletero</b>	2.400 l

Furgonetas (modelos largos)	
<b>Altura del vehículo</b>	1.816 mm
<b>Longitud del vehículo (CEE)</b>	4.321 mm

Furgonetas (modelos largos)	
Batalla	2.697 mm
Carga máxima en el maletero	3.100 l

Furgonetas (modelos extralargos)	
Altura del vehículo	1.839 mm
Longitud del vehículo (CEE)	4.705 mm
Batalla	3.081 mm
Carga máxima en el maletero	3.800 l

Vehículo familiar	
Altura del vehículo	1.809 mm
Altura del vehículo con sistema porta-equipajes para el techo	1.868 mm
Longitud del vehículo (CEE)	4.321 mm
Batalla	2.697 mm
Carga máxima en el maletero	3.000 l

Vehículos mixtos	
Altura del vehículo	1.823 mm
Longitud del vehículo (CEE)	4.705 mm
Batalla	3.081 mm
Carga máxima en el maletero	3.700 l

## Argollas de sujeción

### Argollas de amarre

La carga de tracción máxima de las argollas de amarre es de:

	Fuerza de tracción nominal autorizada	
Argollas de amarre	Furgoneta	Vehículo familiar
Pared lateral	50 daN	-
Suelo	625 daN	438 daN

Encontrará más información sobre las argollas de amarre en el capítulo "Almacenamiento" (> página 186).

## Dispositivo de remolque

### Medidas de montaje

Si encarga posteriormente el montaje de un dispositivo de enganche para remolque, deberán efectuarse modificaciones en el sistema de refrigeración y en la cadena cinemática en función del modelo de vehículo.

Al montar posteriormente un dispositivo de enganche para remolque, tenga en cuenta los puntos de fijación en el bastidor del chasis.

Con el dispositivo de enganche para remolque montado de fábrica, la medida de voladizo asciende a 864 mm, incluida la caperuza protectora.

### Masa máxima remolcable

Tenga en cuenta las prescripciones legales de los diferentes países, en particular el código de circulación, en caso de llevar un remolque acoplado. Para el montaje de un dispositivo de enganche para remolque diríjase a su distribuidor de la marca.

Los valores indicados son válidos para el modelo básico sin opciones. Por ello pueden divergir en función del equipamiento de su vehículo. Puede obtener más información al respecto en un taller de servicio oficial Mercedes-Benz.

Los valores citados a continuación varían en función:

- del modelo de vehículo
- del peso máximo autorizado del vehículo
- de otros posibles equipamientos especiales

Por dicho motivo, tenga en cuenta las anotaciones existentes en la documentación del vehículo para el servicio con remolque. Allí también encontrará los valores admisibles normativos, que no pueden sobrepasarse. Adicionalmente figuran en la placa de características del dispositivo de enganche para remolque, del remolque y del vehículo. En caso de diferencias entre los datos, tendrá validez el valor más bajo.

En el caso de llevar un remolque acoplado, bajo ningún concepto se permite sobrepasar el peso de tracción máximo admisible (vehículo + remolque). No obstante está permitido:

- superar la carga autorizada sobre el eje trasero un 15% como máximo
- superar el peso máximo autorizado un 10% o 100 kg como máximo (en función de qué límite se alcance primero)

<b>Todos los modelos</b>	
<b>Carga de remolque autorizada, frenado</b> <sup>34, 35</sup>	1.050 kg
<b>Carga de remolque autorizada, frenado</b> <sup>34, 36</sup>	1.350 kg
<b>Carga de remolque autorizada, sin frenar</b>	660 – 750 kg <sup>37</sup>
<b>Carga de apoyo máxima</b> <sup>38</sup>	75 kg
<b>Carga autorizada sobre el eje trasero durante el servicio con remolque</b>	980 – 1.240 kg <sup>37</sup>

<sup>34</sup> Con una capacidad de arranque en pendiente mínima del 12 %.

<sup>35</sup> Furgoneta/vehículo familiar con homologación N1

<sup>36</sup> Vehículo familiar con homologación M1

<sup>37</sup> En función de la carrocería y del motor.

<sup>38</sup> La carga de apoyo no está incluida en la carga de remolque.



## **Pie de imprenta**

### **Internet**

En las direcciones de Internet citadas a continuación puede obtener información adicional sobre los vehículos Mercedes-Benz y sobre Daimler AG:

<http://www.mercedes-benz.com>

<http://www.daimler.com>

### **Redacción**

Si desea efectuar consultas o sugerencias sobre estas Instrucciones de servicio, póngase en contacto con:

Daimler AG, HPC: CAC, Customer Service,  
70546 Stuttgart, Alemania

© Daimler AG: prohibida la reimpresión, traducción y reproducción, total o parcial, sin previa autorización por escrito de Daimler AG.

### **Fabricante del vehículo**

Daimler AG  
Mercedesstraße 137  
70327 Stuttgart  
Alemania



4155849902

Núm. de pedido 6462 7813 04 Núm. de pieza 415 584 99 02 Edición 01-16



999106507R

YA